



2024/2025

CATALOG DE PRODUSE

SOMOGYI ELEKTRONIC®

— since 1981 —

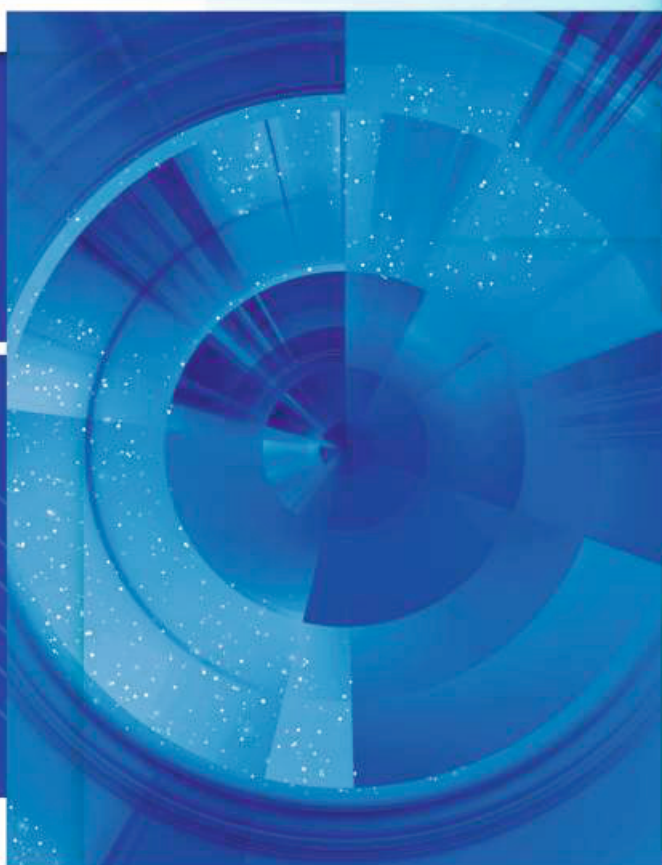

home
by somogyi

SAL®

www.somogyi.ro

FireAngel | NEBO | TRUE | SILVERLINE | STANLEY | Midea

Stimate partener!

A trecut un an și avem noul nostru catalog de produse. Am lucrat intens în ultima perioadă pentru a vă oferi o gamă de produse care să continue linia gamelor noastre, care va consolida și mai mult parteneriatul nostru de succes și va asigura dezvoltarea afacerii dumneavoastră. Aceste produse nu sunt doar rezultatul celor mai recente evoluții tehnologice, ci se bazează pe feedback-ul și nevoile dumneavoastră.

Noile noastre produse emblematice sunt **boilerle electrice Midea** de 30, 50, 80 și 100 de litri. Gama noastră de produse a fost concepută pentru a vă oferi produse care să vă satisfacă toate nevoile. Marca Midea are o experiență dovedită în domeniul aparatelor de aer condiționat și al electrocasnicelor mici, așa că putem spune cu încredere că și boilerle îndeplinesc cele mai înalte standarde de calitate.

Ne-am extins gama de electrocasnice mici nu numai sub marca **HOME**, ci și sub marca **Midea**. Monitorizăm în permanență tendințele și obiceiurile din bucătărie și am adăugat în gama noastră air fryer, mixere, blendere, roboți de bucătărie și aparate de sifon. În acest fel, susținem alimentația sănătoasă și un stil de viață ecologic.

În ultimele decenii, am reușit să asociem numele nostru cu produsele de răcire și încălzire. De asemenea, am făcut eforturi pentru a inova în acest domeniu și ne-am extins gama cu produse care definesc tendințele. Gama noastră include covoare de încălzire, aeroterme de încălzire montate pe perete și radiatoare verticale cu un aspect exclusivist.

Punctul forte al mărcii noastre **SAL** este categoria de boom-box-uri portabile BT. Toate articolele cu bluetooth au un aspect avangardist, un sunet unic și efecte luminoase LED pentru a se potrivi cu starea dvs. de spirit.

Așteptăm cu nerăbdare să continuăm parteneriatul nostru de succes în perioada următoare, oferind nu numai produse excelente, ci și conduita noastră obișnuită de afaceri corectă, seriozitate și inovare continuă!

Vă mulțumim pentru că ne-ați oferit oportunitatea de a fi partenerul dumneavoastră!

Cu stimă:

Somogyi Elektronik S.R.L.

Popularitatea și percepția pozitivă a mărcilor noastre proprii continuă să crească.
Obiectivul nostru: reînnoirea constantă a gamei de produse în conformitate cu cele mai recente tendințe de pe piață.

home
by somogyi



electrocasnice mici | tehnică de încălzire | tehnică de răcire | iluminat | tehnică de siguranță |
instrumente | unelte | componente electronice

SAL[®]



multimedia și tehnică de sonorizare

Alte branduri distribuite:

FireAngel



detectoare de monoxid de carbon și alarme de urgență

NEBO



produse de iluminat

TRUE



cuțite și unelte mini

STANLEY



distribuitori, prelungitoare, tamburi de cabluri, cărucioare mici, produse pentru încălzire

Midea



electrocasnice mici

Boiler electric

D100-20ED6

MIDEA BOILER ELECTRIC

- putere: 2000 W
- capacitate nominală: 93 litri
- **cu aplicația Smart Home poate fi controlat și de la distanță**
- clasa de rezistență la apă: IPX4
- **montabil pe perete atât pe verticală, cât și pe orizontală**
- panou de control cu afișaj LED, cu buton tactil
- **panoul de control poate fi rotit pentru instalare orizontală**
- 2 rezervoare de apă emailate
- **funcționare cu 1 sau 2 rezervoare**
- elemente de încălzire din cupru emailat
- termostat capilar
- interval de temperatură: 30-75°C
- presiune max. de lucru: 0,75 MPa
- **cu fișă de conectare împământată**
- **lungimea cablului de alimentare: 115 cm**
- dimensiunea anodului de magneziu: Ø20 x 235 mm
- dimensiuni: 569 x 1087 x 295 mm
- **clasa de eficiență energetică: B**



D80-20ED6

- capacitate nominală: 74 litri
- dimensiuni: 569 x 902 x 295 mm
- **clasa de eficiență energetică: B**



D100-15FG**BOILER ELECTRIC MIDEA**

- putere: **1500 W**
- capacitate nominală: 100 litri
- clasa de rezistență la apă: IPX4
- montabil pe perete pe verticală
- control mecanic cu buton rotativ
- **cu termometru analogic**
- rezervor de apă emailat
- element de încălzire emailat
- termostat capilar
- interval de temperatură: 30-80°C
- presiune max. de lucru: 0,75 MPa
- **cu fișă de conectare împământată**
- **lungimea cablului de alimentare: 115 cm**
- dimensiune anod de magneziu: Ø20 x 297 mm
- dimensiune: Ø450 x 977 mm
- **clasa de eficiență energetică: C**

D80-15FG

- putere: **1500 W**
- capacitate nominală: 80 litri
- dimensiune: Ø450 x 812 mm
- **clasa de eficiență energetică: C**

D50-15FG

- putere: **1500 W**
- capacitate nominală: 50 litri
- dimensiune: Ø385 x 755 mm
- **clasa de eficiență energetică: C**

**D30-25VD1(O)****BOILER ELECTRIC MIDEA**

- putere: **2500 W**
- capacitate nominală: 30 litri
- **pentru instalare deasupra blatului de bucătărie**
- clasa de rezistență la apă: IPX4
- montare verticală pe perete
- control mecanic cu buton rotativ
- rezervor de apă emailat
- element de încălzire emailat
- termostat capilar
- interval de temperatură: 30-75°C
- presiune maximă de lucru: 0,75 MPa
- **cu fișă de conectare împământată**
- **lungimea cablului de alimentare: 100 cm**
- dimensiuni: 440 x 440 x 402 mm
- **clasa de eficiență energetică: C**

NEW!**D10-20VD1(O)**

- putere: **2000 W**
- capacitate nominală: 10 litri
- dimensiuni: 324 x 324 x 300 mm
- **clasa de eficiență energetică: A**

**D30-25VD1(U)****BOILER ELECTRIC MIDEA**

- putere: **2500 W**
- capacitate nominală: 30 litri
- **pentru instalare sub blatul de bucătărie**
- clasa de rezistență la apă: IPX4
- montare verticală pe perete
- control mecanic cu buton rotativ
- rezervor de apă emailat
- element de încălzire emailat
- termostat capilar
- interval de temperatură: 30-75°C
- presiune maximă de lucru: 0,75 MPa
- **cu fișă de conectare împământată**
- **lungimea cablului de alimentare: 100 cm**
- dimensiuni: 440 x 440 x 402 mm
- **clasa de eficiență energetică: C**

NEW!**D10-20VD1(U)**

- putere: **2000 W**
- capacitate nominală: 10 litri
- dimensiuni: 324 x 324 x 300 mm
- **clasa de eficiență energetică: A**

**PIESE PENTRU BOILER ELECTRIC****NEW!**

1745100000197	Anod de magneziu MIDEA pentru boilerelor D10-20VD1(O), D10-20VD1(U), D50-15FG
1745100000202	Anod de magneziu MIDEA pentru boilerelor D100-15FG, D80-15FG
17451000008894	Unitate de încălzire MIDEA pentru boilerelor D50-15FG
17451000008900	Unitate de încălzire MIDEA pentru boilerelor D10-20VD1(O), D10-20VD1(U)
17451000010794	Unitate de încălzire MIDEA pentru boilerelor D100-20ED6, D80-20ED6
17451000A04548	Unitate de încălzire MIDEA pentru boilerelor D100-15FG, D80-15FG
17451000000063	Limitator de căldură MIDEA pentru boilerelor D10-20VD1(O), D10-20VD1(U).
17451000000071	Limitator de căldură MIDEA pentru boilerelor D100-20ED6, D80-20ED6

PIESE PENTRU BOILER ELECTRIC**NEW!**

17451000011613	Termostat MIDEA pentru boilerelor D50-15FG
17451000A05863	Limitator de căldură MIDEA pentru boilerelor D100-15FG, D80-15FG
17451000009734	Termostat MIDEA pentru boilerelor D10-20VD1(O), D10-20VD1(U)
17451000011272	Termostat MIDEA pentru boilerelor D100-15FG, D50-15FG, D80-15FG
17451000009773	Termometru de apă MIDEA pentru boilerelor D100-15FG, D50-15FG, D80-15FG
12951000001121	Supapă de siguranță MIDEA pentru boilerelor D10-20VD1(O), D10-20VD1(U)
17151000006476	MIDEA sursă de alimentare pentru boilerelor D100-20ED6, D80-20ED6
17151000007911	Panou de afișaj MIDEA pentru boilerelor D100-20ED6, D80-20ED6

Hotă de bucătărie

KPE 9039G

HOTĂ DE BUCĂTĂRIE CYCLONE

- SPCC placă din oțel negru + sticlă neagră
- **control tactil + control prin mișcarea mâinii**
- trei trepte de viteză
- lampă LED de 1x1,5 W
- **furnizat cu 1 filtru de grăsime cu 5 straturi de plasă de aluminiu, poate fi spălat (KPE 6090/A)**
- **accesoriu set de 2 filtre de carbon (KPE 6090/C)**
- ventilație externă sau cu recirculare
- debit maxim de aer: 390 m³/h
- puterea maximă a motorului: 105 W
- orificiul de ieșire a aerului: 150 mm
- clasa energetică: C
- dimensiune: 89,7 x 37,3 x 40,3 cm

90
cm

390
m³/h

A
↑
D
C



KPE 6039G

- dimensiune: 59,7 x 37,3 x 40,3 cm

60
cm

390
m³/h

A
↑
D
C

KPE 6044B

**HOTĂ DE BUCĂTĂRIE
TWISTER**

- **negru**
- cu întrerupătoare basculante
- două trepte de viteză
- lampă LED de 1x1,5 W
- **accesoriu set filtru de grăsime cu plasă de aluminiu cu 4 straturi, poate fi spălat (KPE 6044/A)**
- **accesoriu set de 2 filtre de carbon (KPE 6044/C)**
- ventilație externă sau cu recirculare
- debit maxim de aer: 440 m³/h
- puterea maximă a motorului: 105 W
- orificiul de ieșire a aerului: 150 / 120 mm (cu limitator)
- clasa energetică: C
- dimensiune: 59,5 x 25,5 x 28/42 cm

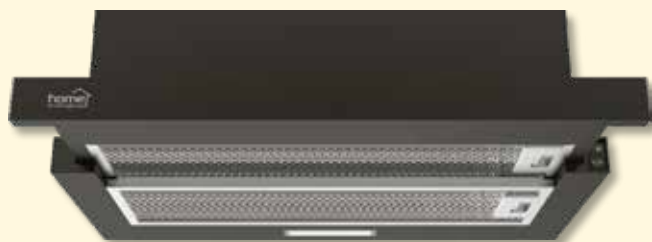

KPE 6044S

**HOTĂ DE BUCĂTĂRIE
TWISTER**

- **panou din oțel inoxidabil + corp gri**
- cu întrerupătoare basculante
- două trepte de viteză
- lampă LED de 1x1,5 W
- **accesoriu set filtru de grăsime cu plasă de aluminiu cu 4 straturi, poate fi spălat (KPE 6044/A)**
- **accesoriu set de 2 filtre de carbon (KPE 6044/C)**
- ventilație externă sau cu recirculare
- debit maxim de aer: 440 m³/h
- puterea maximă a motorului: 105 W
- orificiul de ieșire a aerului: 150 / 120 mm (cu limitator)
- clasa energetică: C
- dimensiune: 59,5 x 25,5 x 28/42 cm

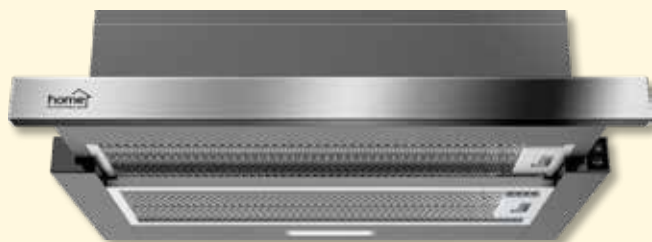

KPE 6038S

**HOTĂ DE BUCĂTĂRIE
HURRICANE**

- **oțel inoxidabil**
- control cu buton de apăsare (mecanic)
- trei trepte de viteză
- lampă LED de 1x1,5 W
- **furnizat cu 1 filtru de grăsime cu 3 straturi de plasă de aluminiu, poate fi spălat (KPE 60/A)**
- **accesoriu set de 2 filtre de carbon (KPE 6038/C)**
- ventilație externă sau cu recirculare
- **modele cu 2 motoare**
- debit maxim de aer: 380 m³/h
- puterea maximă a motorului: 200 W
- orificiul de ieșire a aerului: 120 mm
- clasa energetică: D
- dimensiune: 59,7 x 14 x 50 cm



KPE 6038B

- placă de oțel vopsită în negru



KPE 6038W

- placă de oțel vopsită în alb



KPEHKIV

NEW!

**DUZĂ DE EVACUARE SPATE
PENTRU HOTĂ DE BUCĂTĂRIE**

- duză evacuare spate pentru hotele de bucătărie de tip STORM și TORNADO distribuite de Somogyi Elektronik SRL
- parte cilindrică: Ø117 mm
- parte pătrat: 160 x 52 mm
- placă de suport: 188 x 160 mm

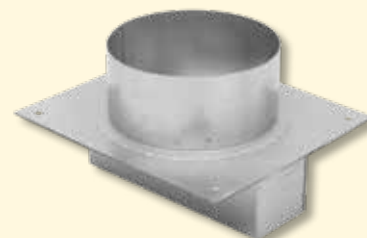

KPE 6020S

HOTĂ DE BUCĂTĂRIE TORNADO

- oțel inoxidabil
- control cu buton de apăsare (mecanic)
- trei trepte de viteză
- lampă LED de 1x1,5 W
- furnizat cu 1 filtru de grăsime cu 3 straturi de plasă de aluminiu, poate fi spălat (KPE 60/A)
- accesoriu set de 2 filtre de carbon (KPE 6020/C)
- ventilație externă sau cu recirculare
- debit maxim de aer: 200 m³/h
- puterea maximă a motorului: 38 W
- orificiul de ieșire a aerului: 120 mm
- clasa energetică: B
- dimensiune: 59,7 x 50 x 14 cm

VIDEO



KPE 6020B

- placă de oțel vopsită în negru

VIDEO



KPE 6020W

- placă de oțel vopsită în alb

VIDEO



KPE 5019S

HOTĂ DE BUCĂTĂRIE STORM

- oțel inoxidabil
- control cu buton de apăsare (mecanic)
- trei trepte de viteză
- lampă LED de 1x1,5 W
- furnizat cu 1 filtru de grăsime cu 3 straturi de plasă de aluminiu, poate fi spălat (KPE 5019/A)
- opțional: filtru din bumbac (KPE 5019/COT)
- ventilație externă sau cu recirculare
- debit maxim de aer: 190 m³/h
- puterea maximă a motorului: 38 W
- orificiul de ieșire a aerului: 120 mm
- clasa energetică: B
- dimensiune: 49,7 x 10,5 x 48 cm

VIDEO



KPE 5019B

- placă de oțel vopsită în negru

VIDEO



KPE 5019W

- placă de oțel vopsită în alb

VIDEO



		filtru de grăsime din aluminiu		filtru de carbon activ		filtru din bumbac			
KPE 6039G	Hotă de bucătărie CYCLONE 60 cm, sticlă neagră	KPE 6090/A	Filtru de grăsime din aluminiu pentru hote de bucătărie CYCLONE	KPE 6090/C	Set filtre de carbon activ (2 bucăți) pentru hote de bucătărie CYCLONE	-	-		
KPE 9039G	Hotă de bucătărie CYCLONE 90 cm, sticlă neagră					-	-		
KPE 6044B	Hotă de bucătărie TWISTER 60 cm, neagră	KPE 6044/A	Filtru de grăsime din aluminiu pentru hote de bucătărie TWISTER	KPE 6044/C	Set filtre de carbon activ (2 bucăți) pentru hote de bucătărie TWISTER	-	-		
KPE 6044S	Hotă de bucătărie TWISTER 60 cm, inoxidabilă					-	-		
KPE 6038B	Hotă de bucătărie HURRICANE 60 cm, neagră	KPE 60/A	Filtru de grăsime din aluminiu pentru hote de bucătărie HURRICANE și TORNADO	KPE 6038/C	Set filtre de carbon activ (2 bucăți) pentru hote de bucătărie HURRICANE	-	-		
KPE 6038S	Hotă de bucătărie HURRICANE 60 cm, inoxidabilă					-	-		
KPE 6038W	Hotă de bucătărie HURRICANE 60 cm, albă					-	-		
KPE 6020B	Hotă de bucătărie TORNADO 60 cm, neagră					KPE 6020/C	Filtru de carbon activ (1 bucată) pentru hote de bucătărie TORNADO	-	-
KPE 6020S	Hotă de bucătărie TORNADO 60 cm, inoxidabilă							-	-
KPE 6020W	Hotă de bucătărie TORNADO 60 cm, albă	-	-						
KPE 5019B	Hotă de bucătărie STORM 50 cm, neagră	KPE 5019/A	Filtru de grăsime din aluminiu pentru hote de bucătărie STORM	-	-	KPE 5019/COT	Filtru de bumbac STORM pentru hote de bucătărie		
KPE 5019S	Hotă de bucătărie STORM 50 cm, inoxidabilă			-	-				
KPE 5019W	Hotă de bucătărie STORM 50 cm, albă			-	-				



Midea - make yourself at home

Brandul chinezesc înființat în 1968 a crescut și a devenit unul dintre cei mai mari producători de aparate de tehnică de climatizare și de uz casnic din lume. Misiunea lor este de a face viața oamenilor mai ușoară și mai confortabilă, oferind în mod constant produse noi și inovatoare clienților lor. Produsele Midea sunt fabricate la standarde de înaltă calitate și utilizează tehnologii avansate, cum ar fi controlul inteligent și economisirea energiei.

angajați
150.000+
în 200+
de țări și regiuni

41,4 miliarde de dolari
venituri anuale
62 000
mărci brevetate acordate

Midea este angajată în **protejarea mediului** și a **eficienței energetice** și caută în mod constant oportunități pentru o producție durabilă și tehnologii ecologice. Compania este încântată să își ajute clienții să reducă consumul de energie și să facă tranziția către un stil de viață sustenabil.

Satisfacția clienților este prioritatea principală a Midea, bazată pe o cooperare strânsă cu aceștia.

Midea oferă produse de înaltă calitate la prețuri accesibile și oferă garanție pentru toate produsele sale.

În oferta **Somogyi Elektronik S.R.L.**, din 2023, sunt incluse **produse ale mărcii Midea**, recunoscută la nivel mondial.

Produsele pe care le distribuim sunt de înaltă calitate, ceea ce le permite partenerilor noștri să răspundă nevoilor clienților noștri. Ne asigurăm să oferim o gamă largă de produse, astfel încât să puteți și Dvs. servi o bază largă de clienți.



SOMOGYI ELEKTRONIC
— SINCE 1991 —

www.somogyi.ro

MJ-BL5001AW2

**MIDEA
BLENDER**

NEW!

- capacitate de 1,5 litri
- recipient din sticlă de înaltă calitate, ușor de curățat
- putere: 600 W
- viteză mare de 21000 rpm, 6 lame
- **tehnologie inovatoare de amestecare excentrică, potrivită pentru smoothie-uri**
- **funcții de smoothie, zdrobire a gheții și puls**
- viteză reglabilă, indicator luminos
- capac cu pahar de măsurare integrat
- picioare anti-alunecare



MF-TN35D

**MIDEA
AIR FRYER**

- putere: 1500 W pentru prăjire rapidă și eficientă
- coș pentru prăjit de 3,5 litri
- temporizator oprire max. 60 min.
- temperatură reglabilă până la 200 °C



MJ-KM6001W

**ROBOT DE BUCĂTĂRIE
MIDEA**

- putere: 600 W
- capac din plastic ABS cu efect lucios
- bol de amestecare de 4 litri, din oțel inoxidabil
- **reglare electrică a vitezei în 6 trepte**
- secțiune de deschidere a părții frontale
- **braț de frământare, tel, mixer inclus**
- tălpi cu ventuze



MAD55005APKH

**MIDEA
AIR FRYER**

- putere: 1500 W pentru încălzire rapidă
- coș de prăjit de 4,6 litri și ceaun de 5,7 litri
- cronometru de 60 de minute
- setare de temperatură de max. 200 °C
- culoare neagră
- coș de prăjit detașabil pentru curățare ușoară



MT-RP2L09W**MIDEA
PRĂJITOR DE PÂINE**

- putere: 800-950 W
- carcasă exterioară din plastic cu atingere rece
- funcții de oprire/încălzire/dezghețare prin apăsarea unui buton, cu lumini indicatoare
- întreruperea prăjirii în mod electric
- timer cu 6 trepte
- aliniază pâinea spre centru
- prevenirea blocării pâinii
- tăviță pentru firimituri detașabilă
- picioare antiderapante
- cu depozitare cablu



Midea

MA-D1502AW**APARAT DE CAFEA
MIDEA**

- putere: 1000 W
- capacitate de 1,25 litri, echivalentul a 10 cești de cafea
- filtru de plastic detașabil
- funcția "Pause 'n Serve": supapa se închide automat atunci când se scoate recipientul
- contor de apă pentru o reumplere precisă
- bază de menținere a căldurii
- întrerupător pornit/oprit cu indicator luminos
- dimensiune: 26,5 x 17 x 33 cm



Midea

MK-15H01A**MIDEA
FIERBĂTOR DE APĂ**

- putere de 1850 - 2200 Wați
- fierbător de apă cu perete dublu - protecție împotriva carcasei exterioare fierbinți
- capacitate de 1,5 litri
- interior din oțel inoxidabil fără sudură, ușor de curățat
- fierbere rapidă
- capac cu buton de apăsare



Midea

MK-17G03A2**MIDEA
FIERBĂTOR DE APĂ, DIN STICLĂ**

- putere de 1850 - 2200 wați
- fierbător de apă din sticlă cu ornamente din oțel inoxidabil
- capacitate de 1,7 litri
- fierbere rapidă
- capac cu buton de apăsare
- cu spațiu de depozitare a cablului
- cu iluminare albastră



Midea

MAM720C2AT (WH) CUPTOR CU MICROUND DIGITAL,
MIDEA

- putere de microunde max. 700 W
- timp de gătire max. 95 de minute
- dezghețarea în funcție de timp sau greutate
- 8 meniuri automate
- 5 puteri selectabile
- blocare pentru copii
- deschiderea ușii cu buton de apăsare
- compartiment pentru cuptor de 20 de litri
- greutate: 10,25 Kg
- dimensiuni: 440 x 346 x 259 mm



HM0293 MIXER MANUAL
MIDEA

- putere: 400 W
- 5 viteze + viteză turbo
- eliberare simplă, cu un singur buton, a manetei de amestecare
- teluri, brațe de amestecare inoxidabile
- telurile se pot spăla în mașina de spălat vase



BH1001W SET MIXER VERTICAL
MIDEA

- putere: 1000 W
- accesorii pahar de măsurare, tel, blender și mărunțitor cu bol
- mâner ergonomic
- cuțite din oțel inoxidabil
- viteză reglabilă în mod continuu
- curățare ușoară



Electrocasnice mici

HG MH 23 GR

CUPTOR CU MICROUND CU FUNCȚIE GRĂȚAR

- 23 litri
- **grătar inclus**
- farfurie Ø27 cm din sticlă, rotativă
- **putere microunde 800 W și putere grătar 1000 W**
- **control digital**
- ecran cu LED roșu
- ora exactă
- timp de funcționare reglabil între 5 sec și 95 min
- timer de bucătărie integrat, independent
- putere microunde reglabilă în 5 trepte
- **programe presetate, de ex. pizza**
- decongelare în funcție de greutate sau timp
- control acces copii
- mâner mare, confortabil
- dimensiuni: 48,5 x 29,3 x 40,5 cm
- greutate: 14 kg



HG MH 21

CUPTOR CU MICROUND

- 20 litri
- **putere microunde 700 W**
- putere reglabilă în 5 trepte
- cu funcție decongelare
- temporizator de max. 35 minute
- **mâner mare pentru o utilizare comodă**
- dimensiune: 44 x 25,9 x 35,9 cm
- greutate: 10,3 kg



HGMH19

CUPTOR CU MICROUND

- **19 l volum**
- tehnologie innoWAVE* avansată, energie uniformă de microunde
- **700 W putere microunde**
- 5 puteri de gătit
- funcție de decongelare în funcție de timp sau greutate
- temporizator de max. 30 minute
- **buton ușor de manevrat, de dimensiune mare**
- platou de sticlă, Ø245 mm
- dimensiuni: 44 x 25,9 x 35,85 cm
- greutate netă/brută: 6,6 kg/7,5 kg



HGMH32D

CUPTOR CU MICROUND

- **capacitate: 32 l**
- platou rotativ din sticlă Ø315 mm
- **putere microunde: 1000 W**
- control digital
- dezghețare după greutate sau durată
- temporizator de 95 minute
- 5 niveluri de performanță
- 8 programe automate, gătit în mai multe etape
- cu funcție de blocare pentru copii
- alimentare electrică: 230 V~ / 50 Hz / 1500 W
- dimensiune: 52,3 x 30 x 41,8 cm



HG MS 10

CUPTOR MINI CU TERMOSTAT

- putere: 1050 W
- 9 litri
- ideal pentru sandwich cald, lasagne, mini pizza, preparare baghetă precoaptă
- temperatură reglabilă cu termostat, max. 230 °C
- timer max. 60 minute
- mâner termoizolat
- carcasă metalică termoizolată
- ușă cu sticlă dublă
- grilaj, tavă și suport pentru tavă incluse
- dimensiuni: 37,5 x 22,5 x 30,5 cm
- greutate: 4 kg



HG GR 03

GRILL ELECTRIC

- putere: 2000 W
- ideal în toate anotimpurile, pentru utilizare în interior
- încălzire rapidă
- curățare foarte ușoară
- temperatura de prăjire reglabilă
- suprafață antiaderentă plată și cu striții
- mâner din plastic, rezistente la căldură
- stativ stabil din plastic, cu picioare din cauciuc
- tavă detașabilă pentru colectarea uleiului
- dimensiune suprafață grătar: 52 x 26,5 cm
- dimensiuni: 62 x 8,5 x 32 cm



HG R 01WH

PLITĂ ELECTRICĂ PORTABILĂ

- putere: 1500 W, se încălzește rapid
- ideală pentru case de vacanță, internate, camping
- suprafață de gătit Ø18 cm
- temperatură de gătit reglabilă
- cu picioare stabile de cauciuc
- carcasă robustă emailată
- extrem de ușor de curățat
- se potrivește într-un spațiu mic
- dimensiune: 21 x 6,5 x 25,5 cm



HG R 02WH

PLITĂ ELECTRICĂ PORTABILĂ

- putere: 1000 W + 1500 W, se încălzește rapid
- ideală pentru case de vacanță, internate, camping
- suprafață de gătit Ø15 cm + Ø18 cm
- temperatură de gătit reglabilă
- cu picioare stabile de cauciuc
- carcasă robustă emailată
- extrem de ușor de curățat
- se potrivește într-un spațiu mic
- dimensiune: 47 x 6,5 x 25,5 cm



HG R 03SS

PLITĂ ELECTRICĂ PORTABILĂ

- putere: 1500 W, se încălzește rapid
- ideală pentru case de vacanță, internate, camping
- suprafață de gătit Ø18 cm
- temperatură de gătit reglabilă
- cu picioare stabile de cauciuc
- carcasă masivă, inoxidabilă
- extrem de ușor de curățat
- se potrivește într-un spațiu mic
- dimensiune: 23 x 8,5 x 25,5 cm



HG R 04SS

PLITĂ ELECTRICĂ PORTABILĂ

- putere: 1000 W + 1500 W, se încălzește rapid
- ideală pentru case de vacanță, internate, camping
- suprafețe de gătit: Ø15 cm (1000 W) și Ø18 cm (1500 W)
- temperatură de gătit reglabilă
- cu picioare stabile de cauciuc
- carcasă masivă, inoxidabilă
- extrem de ușor de curățat
- se potrivește într-un spațiu mic
- dimensiune: 47 x 9 x 25,5 cm



HG AF 24

APARAT DE GĂTIT CU AER CALD CU COȘ DUBLU

- **putere: 2460 W**
- **capacitate de 2 x 3,8 litri**
- control digital
- 6 moduri du utilizare: coacere cu aer cald, rumenire, prăjire, deshidratare, decongelare, reîncălzire
- **funcția MEAL:** două mâncăruri diferite în cele două coșuri gătite în același timp, în cantități mari
- **funcția DUAL:** același fel de mâncare poate fi preparat în două coșuri în același timp, în cantități mari
- coșurile pot fi utilizate independent unul de celălalt
- temperatura și timpul rămas pot fi reglate în timpul funcționării
- manevrare ușoară
- dimensiuni: 39 x 31 x 35 cm



VIDEO



HG IF 29

PLITĂ CU INDUCȚIE

- **putere: 2000 W**
- design portabil, independent
- suprafață de gătit din sticlă ceramică rezistentă la căldură, Ø29 cm
- dimensiunea vasului: Ø12 - Ø26 cm
- picioare de silicon antiderapante
- buton tactil pentru control facil
- 200 wați **putere reglabilă** în 10 trepte (200 W - 2000 W)
- 10 **setări de temperatură pentru fiecare 20 °C (60 - 240 °C)**
- **temporizator de oprire: 1 minut - 3 ore**
- detectarea automată a vaselor
- **cu blocare pentru copii**
- alimentare: 220-240 V~ / 50-60 Hz / 2000 W
- dimensiune: Ø29 x 6,4 cm



HG LS 1000

CAPAC DE GĂTIT CU ABURI

- **putere: 1000 W**
- **capac din sticlă, încălzire integrată cu halogen și amestecare aer**
- prin capacul din sticlă puteți verifica cu ușurință starea mâncării
- funcționare spectaculoasă
- reglare temperatură de prăjire între 45 °C - 220 °C
- reglare timp de prăjire de la 1 minut
- utilizare simplă, sigură
- poate fi utilizat pe vasul interior din oțel inoxidabil al unei oale sub presiune
- **oale potrivite: Ø22 cm, Ø24 cm**
- curățare ușoară
- dimensiuni: Ø25,5 x 12 cm



HGOS19

APARAT PENTRU PREPARAT VAFE

- **putere: 1000 W**
- se poate prepara o vafă cu diametrul de 19 cm
- vafa caldă poate fi rulată în formă de cornet cu ajutorul conului inclus
- **potrivit și pentru coacerea sărățelelor**
- cu zăvor automat pe mâner
- lumini indicatoare pornit/gata de funcționare
- **suprafață antiaderentă**
- curățare ușoară
- picioare antiderapante
- se poate depozita și vertical
- cu suport de cablu
- dimensiuni: 19,5 x 11 x 25 cm

NEW!



HG GS 21

GOFRI MAKER

- **putere: 750 W**
- se pot prepara două bucăți gofri deodată
- semnale luminoase sub tensiune / pregătit pentru prăjit
- **suprafață de prăjire antiaderentă**
- curățare ușoară
- dimensiuni: 22 x 7,5 x 23 cm



HG GK 04

GOFRI MAKER TIP COȘULEȚE

- **putere: 520 W**
- **se pot prepara deodată 4 buc gofri tip coșuleț**
- indicator luminos roșu
- **suprafață de prăjire antiaderentă**
- ușor de curățat
- suport pentru cablu
- dimensiuni: 16 x 9 x 22 cm



HG BG 30

BUBBLE - APARAT PENTRU VAFE

- **putere: 900 W**
- **preparați deodată o vafă bubble, care conține 30 buc bule de gofri**
- indicator luminos sub tensiune / pregătit pentru prăjire
- **suprafață de prăjire antiaderentă**
- ușor de curățat
- cu suport pentru cablu
- dimensiuni: 21 x 11 x 26 cm



HG SZ 04

SANDWICH MAKER

- **putere: 750 W**
- se pot prepara două sandwichuri deodată
- semnale luminoase sub tensiune / pregătit pentru prăjit
- **suprafață de prăjire antiaderentă**
- se curăță ușor
- suport pentru cablu
- dimensiuni: 22,2 cm x 9,5 x 22,1 cm



HG P 01

PANINI SANDWICH MAKER

- **putere: 750 W**
- **preparare 2 sandwich-uri mai mici sau unul mare**
- indicator luminos sub tensiune / pregătit pentru prăjire
- **suprafață de prăjire antiaderentă**
- curățare ușoară
- dimensiune: 23 x 9 x 21 cm





HG KP 42

PRĂJITOR DE PÂINE, 4 FELII

- **putere: 1400 W** • se pot prăji patru felii de pâine deodată • prăjire inteligentă • centrare automată • prevenirea blocajelor de pâine • **prăjire reglabilă în 7 trepte** • buton CANCEL pentru a întrerupe prăjirea • funcții de reîncălzire și dezghețare • **încălzitor chifle, inclus** • **tavă pentru firimituri ușor de curățat** • dimensiune: 38,2 x 14,4 x 17,2 cm



HGKP22LCD

PRĂJITOR DE PÂINE CU AFIȘAJ LCD

- **putere: 950 W** • prăjire simultană a două felii de pâine • cu afișaj LCD • aliniere automată la centru • prevenirea blocării pâinii • sistem de ridicare a pâinii • 7 trepte de prăjire • buton CANCEL pentru a opri prăjirea • funcții de reîncălzire și decongelare • suport încălzire chifle inclus • tavă pentru firimituri ușor de curățat • depozitare cablu • alimentare: 220-240 V~ / 50-60 Hz • dimensiuni: 28,5 x 18 x 17,3 cm



HG KP 22

PRĂJITOR DE PÂINE, 2 FELII

- **putere: 750 W** • se pot prăji două felii de pâine deodată • prăjire inteligentă • centrare automată • prevenirea blocajului de pâine • **prăjire reglabilă în 7 trepte** • buton CANCEL pentru întreruperea prăjirii • funcții de reîncălzire și dezghețare • **încălzitor pentru chifle inclus** • **tavă pentru firimituri ușor de curățat** • dimensiune: 26 x 14,4 x 17,2 cm



HG SZE 01

FELIATOR

- **putere: 150 W** • reglare lățime felie fără trepte (0-1,5 cm) • lamă de tăiere rotativă, inoxidabilă, Ø17 cm • **tălpi antiderapante** • cu buton de siguranță • pliabil, ușor de depozitat • **suport pentru cablu încastrat** • protecție la supraîncălzire • dimensiune: deschis: 26 x 20 x 33 cm, pliat: 9,5 x 20 x 33 cm

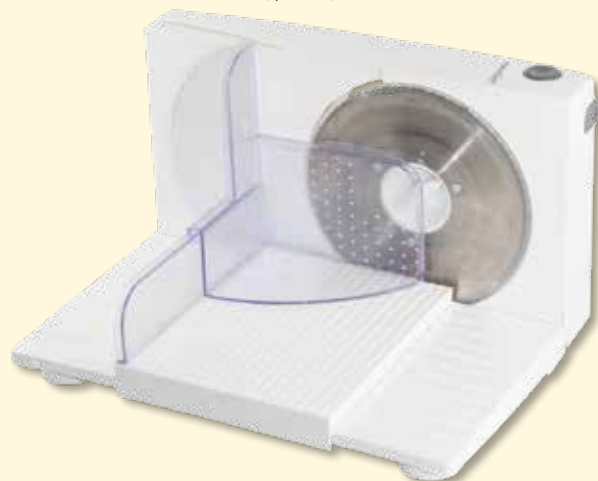

HG KS 900

APARAT DE FĂCUT PÂINE

- **15 programe**, ex. coacere rapidă, fără gluten, făină integrală sau chiar preparare iaurt
- **opțiuni de selecție mărime pâine:** 500 g, 750 g, **900 g**
- funcție de menținere la căldură de 60 de minute
- **15 minute de memorie în caz de oprire a alimentării**
- **suprafață din oțel inoxidabil fără amprente**
- cană de măsurare, lingură de măsurare inclusă
- sursa de alimentare: 220-240 V~ / 50-60 Hz / **710 W**
- dimensiune: 28 x 29 x 32,5 cm



HG BA 27

APARAT PENTRU CONSERVARE

- **putere: 1800 W**
- rezervor metalic emailat de 27 litri
- potrivit pentru sterilizarea a max. 14 buc borcane de 1 litru
- **potrivit pentru încălzirea, fierberea și menținerea la cald a max. 27 litri de lichide (ex. ceai, vin fiert)**
- robinet de scurgere fără picurare
- termostat mecanic
- semnalul sonor al termostatului poate fi oprit
- oprire temporizată, max. 120 minute
- mânere izolate termic
- grilaj din plastic pentru suportul sticlelor, inclus
- **cu loc pentru depozitare cablu**
- dimensiuni: 46 x 43 x 48 cm



HG ASZ 5

DESHIDRATOR

- ideal pentru uscarea fructelor, legumelor, ierburilor, semințelor etc.
- **temperatură reglabilă între 35-70°C**
- 5 tăvi stivuibile
- **greutate maximă de umplere: 3,5 kg**
- circulație internă excelentă a aerului
- indicator LED de funcționare
- alimentare: 230 V~ / 50 Hz / 250 W
- dimensiune: 31 x 21 x 25 cm





HGFH01

APARAT DE VIDAT

- putere: 100 W
- vacuum automat și manual
- putere de aspirare max -0,8 bar
- funcție de sudare independentă
- lungime de sudare: 30 cm
- lățimea de sudare: 2 mm
- accesorii: tăietor de folii mini, tub de vid, 5 pungi de 20 x 30 cm
- tipuri de folii de rezervă: HGF2030, HGF2840, HGF28500
- alimentare: 220-240 V~ / 50-60 Hz
- dimensiuni: 240 x 255 x 180 mm
- greutate: 952 g

NEW!



HGFH10

APARAT DE VIDAT

- putere: 130 W
- vid automat și manual
- sudare în vid umedă sau uscată
- funcție de sudare independentă
- depozitare internă a roloilor de folie (max 6,2 cm)
- tăietor de folii integrat
- putere de aspirare max. -0,7 bar
- lungimea sudurii: max. 30 cm
- lățimea sudurii: ~3 mm
- accesorii: 5 pungi 20 x 30 cm
- tipuri de folii de rezervă: HGF2030, HGF2840, HGF28500
- alimentare: 220-240 V~ / 50-60 Hz
- dimensiuni: 389 x 84 x 150 mm
- greutate: 1399 g

NEW!



tip	denumire		caracteristici	dimensiune	cantitate
HGF28500	Role pentru vidat	NEW!	pentru aparatele de vidat HGFH10 și HGFH01, compatibil cu suportul interior al aparatului de lipit folii în vid HGFH10, rolele sunt fabricate din material sigur pentru alimente, se poate utiliza în cuptorul cu microunde, se poate congela, culoare: transparent, material: PE + silicon	28 x 500 cm	2 role
HGF2840	Pungi pentru vidat	NEW!	pentru aparatele de vidat HGFH10 și HGFH01, pungile sunt fabricate din material sigur pentru alimente, se pot folosi în cuptorul cu microunde, se poate congela, culoare: transparent, material: PE + silicon	28 x 40 cm	50 buc
HGF2030	Pungi pentru vidat	NEW!	pentru aparatele de vidat HGFH10 și HGFH01, pungile sunt fabricate din material sigur pentru alimente, se pot folosi în cuptorul cu microunde, se poate congela, culoare: transparent, material: PE + silicon	20 x 30 cm	50 buc

HG BM 12

MIXER VERTICAL

- putere: 250 W
- mâner ergonomic
- **cuțite din oțel**
- material de bază: ABS
- **număr mare de rotații (15.000 rotații / min)**
- braț de amestecare din plastic, ușor de îndepărtat
- **curățare ușoară**
- protecție împotriva supraîncălzirii
- dimensiuni: Ø6,5 x 35 cm



HGDG800

ROBOT DE BUCĂTĂRIE

NEW!

- capac din plastic de calitate
- bol de amestecare din oțel inoxidabil de 6 litri cu capac transparent și orificiu de distribuire
- motor puternic de curent continuu DC de 800 W
- funcționare lină, fără vibrații
- reglare electrică a vitezei în 6 trepte de viteză, plus treapta Pulse
- contor digital cu afișaj LED alb
- braț de frământare, tel, mixer inclus
- secțiune de deschidere a capului
- picioare cu ventuză
- cu sistem de stocare a cablului
- alimentare: 220-240 V~ / 50-60 Hz
- dimensiuni: 36 x 32 x 23 cm



HG BMS 64

SET MIXER VERTICAL

- putere: 600 W
- mâner ergonomic
- **blender din oțel inoxidabil, cupă de măsurare, tel și mărunțitor cu bol**
- 2 trepte de viteză
- cuțite din oțel inoxidabil
- **curățare ușoară**
- **asamblare ușoară**
- protecție împotriva supraîncălzirii
- capacitate mărunțitor cu bol: 600 ml
- capacitate cupă de măsurare: 700 ml



HG HD 1300

TOCĂTOR DE CARNE

- putere maximă: 1300 W
- capacitate tocare: 1600 g / minut
- **3 grile de tăiere din oțel inoxidabil incluse** (3 mm fin, 5 mm normal, 7 mm dur)
- cuțit inoxidabil
- tăviță inoxidabilă
- accesoriu pentru cârnați și kebbe
- **funcție revers**
- tălpi antiderapante
- alimentare: 230 V / 50 Hz
- dimensiune: 26 x 15,4 x 30,4 cm



HG KM 18

MIXER DE MÂNĂ

- putere: 250 W
- **5 trepte de viteză**
- treaptă TURBO
- teluri și brațe pentru frământat incluse
- **se poate așeza pe blatul din bucătărie**
- **curățare ușoară**
- protecție la supraîncălzire
- dimensiuni: 14 x 20 x 9 cm



HG HD 1300/PP

STORCĂTOR ROȘII

- **storcător de roșii pentru produsul HG HD 1300**
- potrivit pentru a stoarce roșii sau alte fructe



HG HD 1300/SZ

SET FELIATOR-TOCĂTOR

- set feliator-tocător-răzătoare **pentru produsul HG HD 1300**
- 3 tipuri de inserții: feliator, răzător de mere, rășniță pentru nuci



HGAP15

MĂRUNȚITOR CU BOL DE STICLĂ

- **putere: 400 W**
- 2 cuțite din oțel inoxidabil cu 2 tășuri, care pot fi folosite simultan
- mărunțire eficientă: potrivită pentru carne, legume, fructe, nuci, nuci etc.
- **castron de sticlă durabil de 1,8 litri**
- operare simplă, cu două butoane
- **2 viteze**
- funcția STOP: cuțitul se oprește aproape imediat
- curățare ușoară
- protecție împotriva supraîncălzirii
- alimentare: 220-240 V~ / 50-60 Hz
- dimensiuni: 24 x 25,5 x 18 cm

NEW!



HG AP 18

MĂRUNȚITOR MULTIFUNCȚIONAL

- **putere: 400 W**
- **bol de sticlă rezistent de 1,8 litri, nu se zgârie**
- cuțit cu 4 lame din oțel inoxidabil, tăiere eficientă: potrivit pentru carne, legume, fructe, alune, nuci etc.
- funcția STOP: cuțitul se oprește aproape imediat
- operare simplă cu un singur buton
- rapid de demontat, ușor de curățat
- **accesorii: cuțit cu 4 lame, dispozitiv de frământat, tel, rolă de decojit (pentru usturoi)**
- alimentare: 220-240 V~ / 50 Hz
- dimensiuni: 21,8 x 25,8 x 18 cm



HG AP 13

MĂRUNȚITOR

- **putere: 320 W**
- cuțite din oțel inoxidabil
- **bol din sticlă de 1 litru**
- utilizare ușoară
- curățare ușoară
- protecție împotriva supraîncălzirii
- dimensiuni: 19 x 22 x 16 cm



HG TM 01

TERMOMETRU DIGITAL ALIMENTAR

- **domeniu de măsurare: -50°C - +300°C**
- **sondă de 15 cm**
- afișaj de temperatură 0,1 °C/°F, selectabil °C sau °F
- poate fi pornit/oprit
- alimentare: 1 baterie tip buton 1,5 V (LR44), inclusă
- dimensiuni: 26 x 3 x 1,5 cm



HG M 05

CÂNTAR DE BUCĂTĂRIE

- **greutate maximă: 5 kg**
- **precizie de cântărire: 1 g**
- funcție de tară
- unități de măsură: g/oz, lb; apă ml/cup; lapte ml/cup
- tălpi împotriva alunecării
- oprire automată
- **semnalizare stare baterie descărcată**
- semnalizare supraîncărcare
- alimentare: 2 x baterii 1,5 V (AAA), nu sunt incluse
- dimensiune: 20 x 18 x 1,7 cm



HG M 15

CÂNTAR DE BUCĂTĂRIE

- **greutate maximă: 15 kg**
- **precizie de cântărire: 1 g**
- **cu afișaj LED, clar, roșu, vizibil și în timpul măsurării**
- funcție de tară
- unități de măsură: kg / lb / g
- tălpi împotriva alunecării
- oprire automată
- **semnalizare stare baterie descărcată**
- semnalizare supraîncărcare
- alimentare: 2 x baterii 1,5 V (AAA), nu sunt incluse
- dimensiune: 27 x 25 x 1,8 cm



HG PR 06

ESPRESOR DE CAFEA

- putere: 800 W, presiune 3,5 bari
- potrivit pentru prepararea a 4 cești de cafea espresso
- cu tijă pentru spumă de lapte și preparare cappuccino
- lumină de semnalizare roșie
- cană din sticlă cu mâner izolat termic
- tăviță detașabilă
- piciorușe antialunecare din silicon
- protecție la supraîncălzire
- dimensiune: 17 x 32 x 23,5 cm



HG PR 06/K

CANĂ DE REZERVĂ PENTRU ESPRESORUL HG PR 06



HG KD 75

RĂȘNIȚĂ

- putere: 150 W
- recipient și cuțite inoxidabile
- capacitate de 75 g cafea boabe
- utilizare simplă, sigură
- curățare ușoară
- dimensiuni: Ø10,5 x 19 cm



HG VF 04

FIERBĂTOR ELECTRIC PENTRU APĂ

- putere: 1850-2000 W
- recipient cu o capacitate de 1.7 litri
- perete dublu plastic-oțel inoxidabil
- nivel de apă vizibil din ambele părți
- turnare fără picurare
- filtru de apă detașabil
- suport de încălzire, ce se rotește la 360°
- filament de încălzire ascuns
- mâner izolat termic
- curățare ușoară
- protecție împotriva supraîncălzirii
- dimensiuni: Ø16 x 24 x 26 cm



HGSZG1000

APARAT PREPARARE SIFON **NEW!**

- conținutul pachetului:
1 buc aparat preparare sifon
1 buc sticlă de apă fără BPA,
cu capac și bază din oțel inoxidabil
(HGSZG1000P)
 - capacitatea sticlei de apă este de 1 l
 - 850 ml de apă pot fi carbonatați
în sticla de apă
 - compatibil cu cartușele CO₂ standard
(Ø6 x 36,5 cm; 425 g CO₂)
 - dimensiune: 14 x 41,5 x 25 cm
 - masă goală cu sticla de apă: 2300 g
- Pachetul nu conține cartuș CO₂!**



HGSZG1000P

STICLĂ DE APĂ HGSZG1000 PENTRU APARAT PREPARARE SIFON

- fără BPA
- material: plastic PET
- cu capac și bază din oțel inoxidabil
- capacitatea sticlei de apă este de 1 l
- 850 ml de apă pot fi carbonatați în sticla de apă
- masă goală: 230 g

NEW!

HG TH 150

DISPOZITIV PENTRU SPUMĂ DE LAPTE

- putere: 450-550 W
- cu termostat, pentru prepararea laptelui/spumei calde
- încălzire lapte 300 ml, spumă de lapte
din 150 ml lapte
- construcție cu perete dublu inoxidabil / plastic
- suprafață interioară neaderentă
- ușor de curățat
- încălzire până la 65°C
- dimensiuni: 10 x 20 x 15,5 cm

VIDEO



HG VF 05

FIERBĂTOR ELECTRIC PENTRU APĂ

- putere: 2000 W
- rezervor de apă 1.2 litri
- nivel de apă vizibil din ambele părți
- turnare fără picurare
- filtru de apă detașabil
- suport cu rotire la 360°
- filament de încălzire ascuns
- mâner izolat termic
- curățare ușoară
- protecție la supraîncălzire
- dimensiuni: Ø14 x 21 cm



10-104-007

CANĂ CAFEA

- volum 600 ml
- strat antiaderent din piatră
- poate fi curățată și în mașina de spălat vase



NAVA®

10-144-100

TIGAIIE

- diametru 20 cm
- strat antiaderent din piatră
- poate fi utilizată și pe plită cu inducție
- poate fi curățată și în mașina de spălat vase
- se poate agăța



NAVA®

10-144-103

TIGAIIE

- diametru 28 cm
- strat antiaderent din piatră
- poate fi utilizată și pe plită cu inducție
- poate fi curățată și în mașina de spălat vase
- se poate agăța



NAVA®

10-144-110

TIGAIIE WOK

- diametru 28 cm
- strat antiaderent din piatră
- poate fi utilizată și pe plită cu inducție
- poate fi curățată și în mașina de spălat vase
- se poate agăța



NAVA®

10-144-112

TIGAIIE CLĂTITE

- diametru 24 cm
- strat antiaderent din piatră
- poate fi utilizată și pe plită cu inducție
- poate fi curățată și în mașina de spălat vase
- se poate agăța



NAVA®

10-144-120

OALĂ

- diametru 20 cm
- strat antiaderent din piatră
- poate fi utilizată și pe plită cu inducție
- capac din sticlă
- poate fi curățată și în mașina de spălat vase



NAVA®

10-144-122

OALĂ

- diametru 28 cm
- strat antiaderent din piatră
- poate fi utilizată și pe plită cu inducție
- capac din sticlă
- poate fi curățată și în mașina de spălat vase



NAVA®

10-144-130

CRATIȚĂ

- diametru 28 cm
- strat antiaderent din piatră
- poate fi utilizată și pe plită cu inducție
- capac din sticlă
- poate fi curățată și în mașina de spălat vase



NAVA®

0APE039

OALĂ SUB PRESIUNE, DIN OȚEL INOXIDABIL

- diametru: 22 cm
- capacitate: 5 litri
- capac cu închidere rapidă cu trei supape de siguranță pentru a preveni deschiderea sub presiune
- bază în 3 straturi metalic din oțel-aluminiu-oțel
- **poate fi utilizată pe plită cu inducție**
- cu consum redus de energie
- BPA FREE
- 18/10 stainless steel



PEDRINI

10-239-003

TAVĂ DE COPT

- strat antiaderent
- grosime: 0,4 mm
- înălțime: 1,5 cm
- material: oțel carbon
- dimensiuni: 29 x 43,5 cm



NAVA

10-239-006

FORMĂ DE COPT PÂINE

- strat antiaderent
- capacitate: max. 2 litri
- grosime: 0,4 mm
- înălțime: 7,5 cm
- material: oțel carbon
- dimensiune: 11 x 30 cm



NAVA

10-274-001

CÂNTAR CU PAHAR DE MĂSURARE, CU AFIȘAJ DIGITAL

- scală de măsurare: ml, oz, ceașcă
- capacitate: max. 1500 ml, 55 oz, 6 cești
- gradații: 50 ml, 2 oz, 1/4 de cană
- greutate maximă: 5 kg
- precizie de măsurare: 1 gr
- afișarea unității de măsură: gr, oz, ml
- funcție tara
- buton de pornire/oprire
- deconectare automată după 2 minute
- indicator de baterie descărcată
- indicator de supraîncărcare
- bază antiderapantă
- alimentare: 2 baterii de 1,5 V (AAA), nu sunt incluse



NAVA

GD 160

PEDRINI MIXER SPUMĂ DE LAPTE, CU BATERII

- sursă de alimentare: 2 baterii de 1,5 V (AA), nu sunt incluse
- material: metal
- dimensiune: 3,5 x 21 x 2,5 cm



PEDRINI

0147-320

RĂZUITOR DE BRÂNZĂ ȘI NUCĂ

- ușor de utilizat
- cu tambur din oțel inoxidabil
- design ergonomic
- poate fi curățat în mașina de spălat vase
- calitate italiană



PEDRINI

0152-420

TUB PENTRU DECORARE

- tub pentru decorare cu cinci vârfuli
- plastic
- calitate italiană

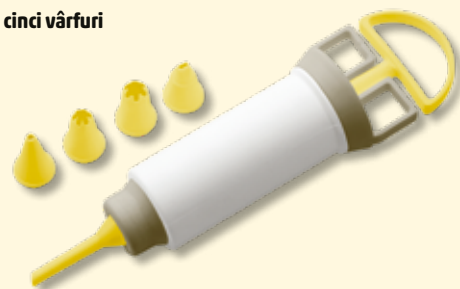

PEDRINI

03GD259

PALETĂ FINISARE SUPRAFEȚE TORT, DIN PLASTIC

- pachet de trei bucăți
- pentru decorarea prăjiturilor și netezirea fondantelor
- plastic flexibil
- ușor de utilizat
- poate fi curățată în mașina de spălat vase
- calitate italiană



PEDRINI

10-111-081

MĂNUȘI DE SILICON PENTRU CUPTOR

- grosime: 3 mm
- înălțime: 1 cm
- suprafață antiderapantă
- material: silicon, material textil în interior
- se poate spăla în mașina de spălat vase
- dimensiune: 19 x 30 cm



NAVA

HG FMZ 18

CÂNTAR DE BAIE

- sarcină maximă: 180 kg
- precizie de cântărire: 100 g
- **determinarea grăsimii corporale, a hidratării corporale, a masei musculare, a masei osoase**
- **pornire/oprire automată**
- indicarea stării bateriei și a suprasarcinii
- memorie, stocare 10 utilizatori
- unitate de măsură: kg/lb/st
- sursă de alimentare: 2 baterii de 1,5 V (AAA), nu sunt incluse
- dimensiune: 30 x 30 cm



HG FM 12

CÂNTAR DE BAIE

- greutate maximă: 180 kg
- precizie la măsurare: 100 g
- pornire și oprire automată
- afișare stare baterie și supraîncărcare
- **ecran LCD: 62 x 26 mm**
- alimentare: 2 x 1,5 V (AAA), nu sunt incluse
- dimensiune: 28 x 28 x 2 cm



HG HSZ 22

USCĂTOR DE PĂR

- putere: 1800-2200 W
- 2 trepte de viteză
- 3 trepte de temperatură
- **funcție cu aer rece**
- se poate agăța
- duză pentru un jet de aer mai concentrat
- dimensiune: 30 x 26 x 9 cm



HG HSZ 18

USCĂTOR DE PĂR

- putere: 1400 W
- **mâner pliabil**
- se poate agăța
- două trepte pentru o uscare mai eficientă
- duză pentru un jet de aer mai concentrat
- dimensiune: 19 x 23 x 7,5 cm



HG HS 12

SET DE TUNS

- **utilizare cu fir și fără fir**
- 5 capete interschimbabile: larg, normal, precizie, aparat de tuns părul din nas, aparat de ras
- 7 pieptene de plastic: aparat de tuns părul 3, 6, 9, 12 mm / aparat de tuns barba 4, 6, 8 mm
- **LED de stare de încărcare**
- 2 ore de încărcare pt. 60 minute de funcționare
- baterie Li-ion încorporată
- suport pentru încărcare și depozitare, adaptor de rețea inclus



HG TR 01

APARAT DE TUNS PĂRUL DIN NAS

- **aparat de tuns părul din nas, din urechi și sprâncene**
- sistem de microtăiere
- pieptene pentru sprâncene (2 dimensiuni) și perie de curățare incluse
- alimentare: 1 baterie 1,5 V (AA), nu este inclusă
- dimensiuni: Ø2,5 x 16 cm



HG V 22

FIER DE CĂLCAT CU ABURI, TALPĂ CERAMICĂ

- **putere: 1850-2200 W**
- **talpă cu strat ceramic**
- funcție autocurățare
- funcție de aburi și jet de aburi vertical
- funcție de pulverizare a apei
- indicator luminos semnalizare încălzire
- cablu de conectare cu racord flexibil
- rezervor de cca. 160 ml
- dimensiuni: 25,5 x 13,5 x 10 cm



Tehnică de răcire

ACH 12000

APARAT DE AER CONDIȚIONAT MOBIL RĂCIRE-ÎNCĂLZIRE

- aer condiționat local
- **ideal pentru o cameră de 26 m²**
- **4 moduri: răcire, ventilator, uscare, încălzire**
- temporizator pornit/oprit (24 h)
- toate funcțiile pot fi controlate și cu telecomanda
- **cu aplicația Smart Life poate fi controlat de la distanță de pe telefon** (WiFi 2,4 GHz)
- **putere de răcire/încălzire: 3,5 kW / 3,3 kW**
- capacitate maximă de uscare 36 l / 24 h
- alimentare telecomandă: 2 x 1,5 V (AAA), nu sunt incluse
- alimentare: 220-240 V~ / 50 Hz / 1370 W
- dimensiuni: 44 x 82 x 35 cm
- greutate: 27 kg net
- **clasa energetică: răcire: A / încălzire: A+**



Atenție! Pericol de incendiu!



ATENȚIE!

Aparatul este încărcat cu gaz propan (R290).

Aparatul poate fi pus în funcțiune, utilizat și depozitat doar în încăperi cu o suprafață de cel puțin 11,8 m²!

LHP 400

RĂCITOR DE AER CU TELECOMANDĂ

- rezervor de apă înglobat
- **patroane pentru gheață incluse**
- filtrul de umidificare poate fi schimbat (LHP 400/T)
- puterea ventilatorului este reglabilă (3 trepte)
- ventilator cu 3 moduri: normal, vânt natural, somn
- lamele cuplabile pt. direcționarea aerului
- temporizator oprire: 1-7 ore
- **poate fi controlat și de pe telecomandă**
- mâner ergonomic
- rulare pe roți
- alimentare: 230 V~ / 50 Hz
- dimensiune: 25 x 58 x 28 cm



LHP 400/T

FILTRU UMIDIFICARE PENTRU LHP 400



LH 300

RĂCITOR DE AER

- rezervor de apă înglobat (3 l)
- **patroane pentru gheață incluse**
- filtru umidificare ce se poate schimba (LH 300/T)
- ventilator cu putere reglabilă (3 trepte)
- lamelele de direcționare a aerului pot fi (de)cuplate
- mâner ergonomic
- mobilizare pe roți, cu frâne
- alimentare: 230 V~ / 50 Hz / **80 W**
- dimensiune: 25 x 58 x 28 cm

LH 300/T

FILTRU UMIDIFICARE PENTRU LH 300



WSL 4

IZOLAȚIE LA GEAM PENTRU AERUL CONDIȚIONAT

- **lângă o fereastră deschisă ține frigul înăuntru și căldura afară**
- montare simplă, cu scai
- poate fi montat pe toate tipurile de ferestre care se pot deschide rabatat
- **racordarea furtunului de ieșire prin intermediul unui fermoar**
- material durabil
- lungime: 4 m
- bandă adezivă cu scai inclusă
- ideal pentru aparatele de aer condiționat mobile



SFM 40/WH

VENTILATOR CU UMIDIFICATOR ȘI TELECOMANDĂ

- **diametru nominal palete: 40 cm**
- 3 trepte de viteză ventilator
- moduri de funcționare:
normal, natural, somn
- 3 trepte de umidificare, cuplabile
individual de ventilator
- oscilare cuplabilă de 75°
- cap cu unghi de înclinare reglabil
- temporizator oprire ventilator
de 0,5 - 7,5 ore
- capacitate rezervor apă: 3 L
(umidificare 12 h)
- **ecran LED și telecomandă**
- **butoane tactile**
- ușor de mobilizat pe roți
- alimentare: 220-240 V~ / 50 Hz / **90 W**
- dimensiune: Ø43 x 121 x 38 cm

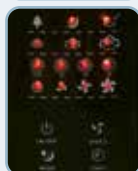

SFM43BK

VENTILATOR UMIDIFICATOR

- **diametrul nominal al paletelor: 40 cm**
- 3 palete de ventilator
- poate fi controlat prin butoane electronice folie
sau prin telecomandă
- 3 trepte de viteză
- mod normal, vânt natural și mod nocturn
- oscilație comutabilă
- temporizator de oprire de la 0,5 la 7,5 ore
- unghi de înclinare a capului reglabil
- **rezervor de apă cu încărcare prin partea
superioară, 2,8 l**
- **3 trepte de umidificare, numai umidificare**
- umidificare de max. 220 g/h
- ușor de rulat pe roți
- telecomandă alimentată cu 2 baterii de 1 x 1,5 V
(AAA), neincluse
- alimentare: 220-240 V~ / 50-60 Hz / **75 W**
- dimensiune: 43 x 127 x 40 cm



PVR 50

VENTILATOR DE PODEA

- **diametru nominal paletelor: 50 cm**
- putere reglabilă (3 trepte)
- cap cu unghi de înclinare reglabil (90°)
- **paletelor metalice**
- grilaj de protecție masiv, cromat
- alimentare: 230 V~ / 50 Hz / **120 W**
- dimensiuni: 60 x 58 x 25 cm



PVR 35

VENTILATOR DE PODEA

- **diametru nominal paletelor: 35 cm**
- alimentare: 230 V~ / 50 Hz / **60 W**
- dimensiuni: 46 x 46 x 20 cm



TWFR 120

VENTILATOR TIP STÂLP

- ecran albastru, luminat
- **afișează temperatura încăperii**
- **panou tactil și telecomandă**
- 3 moduri de funcționare: normal, natural, somn
- putere reglabilă (3 trepte)
- temporizator oprire ventilator de 1-12 ore
- oscilare (de)cuplabilă (75°)
- alimentare: 230 V~ / 50 Hz / **50 W**
- dimensiuni: Ø34 x 120 cm



TWFR 74

VENTILATOR TIP STÂLP

- **poate fi controlat cu butoane sau de pe telecomandă**
- 3 moduri de funcționare: normal, natural, somn
- putere reglabilă (3 trepte)
- temporizator oprire ventilator de 0,5 - 7,5 ore
- oscilare (de)cuplabilă (75°)
- alimentare: 230 V~ / 50 Hz / **50 W**
- dimensiuni: Ø22 x 74 cm

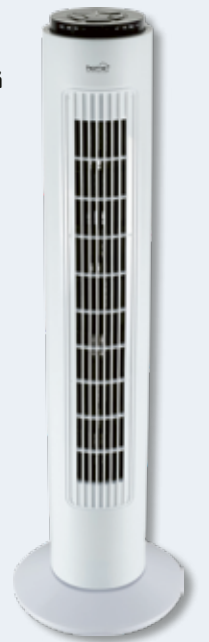
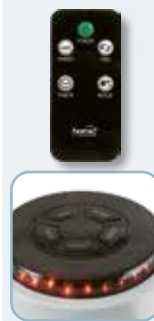

SFR 40 3D

VENTILATOR CU STATIV, OSCILARE 3D

- **diametru nominal paletă: 40 cm**
- înălțime reglabilă: 115 - 130 cm
- putere reglabilă (3 trepte)
- funcții vânt: normal, natural, somn
- **selecție oscilare: orizontală, verticală sau 3D**
- 5 buc palete transparente
- temporizator oprire de 12 ore
- ecran LED
- cu telecomandă
- alimentare: 230 V~ / 50 Hz / **60 W**
- dimensiuni: Ø45 x 130 x 44 cm

VIDEO



SFS 40

VENTILATOR METALIC CU STATIV

- **diametru nominal paletă: 40 cm**
- **înălțime reglabilă (90-120 cm)**
- putere reglabilă (3 trepte)
- oscilare cuplabilă (85°)
- cap cu unghi de înclinare reglabil (+/- 15°)
- **palete metalice**
- alimentare: 230 V~ / 50 Hz / **50 W**
- dimensiuni: 40 x 120 cm



SFI 45

VENTILATOR METALIC CU STATIV

- **diametru nominal paletă: 45 cm**
- **înălțime reglabilă (108 - 143 cm)**
- putere reglabilă (3 trepte)
- cap cu unghi de înclinare reglabil (90°)
- **palete metalice**
- grilaj protector dens
- alimentare: 230 V~ / 50 Hz / **100 W**
- dimensiuni: 56 x 143 cm



SF 40 WH/M

VENTILATOR CU STATIV

- **diametru nominal paletă: 40 cm**
- **înălțime reglabilă (94-124 cm)**
- trepte ușor de schimbat cu ajutorul butonului rotativ de pe motor
- putere reglabilă (3 trepte)
- oscilare cuplabilă (80°)
- cap cu unghi de înclinare reglabil (+15°)
- alimentare: 230 V~ / 50 Hz / **45 W**
- dimensiuni: 70 x 70 x 124 cm



VIDEO



SF 40 BK/M

- negru

SFT40R

VENTILATOR CU STATIV ȘI TELECOMANDĂ 3 ÎN 1

- diametru nominal paletă: 40 cm
- se poate controla de la butoanele tactile sau de la telecomandă
- se poate asambla la 3 înălțimi diferite (78/105/132)
- 5 palete de ventilator transparente
- unghi de înclinare reglabil a capului de ventilator
- **indicator LED alb, se poate dezactiva**
- 4 trepte de viteză + regim de funcționare nocturnă
- oscilație comutabilă
- temporizator pornire/oprire între 1-9 ore
- alimentare telecomandă: 1 baterie de 3 V (CR2025), inclusă
- alimentare: 220-240 V~ / 50-60 Hz / **60 W**
- dimensiuni: 46 x (78/105/132) x 40 cm



SFR88DC

VENTILATOR CU PICIOR ȘI CU TELECOMANDĂ

- diametru nominal paletă: 18 cm
- se poate controla de la butoanele tactile sau de la telecomandă
- Motor CC, 12 trepte de viteză
- se poate asambla la două înălțimi diferite (970 mm, 695 mm)
- mod normal, vânt natural și mod de noapte
- unghiuri de înclinare ale capului de ventilator: 30°, 60°, 90°
- mișcare oscilantă pe orizontală și/sau verticală
- **indicator LED alb, oprire automată după 3 minute**
- temporizator pornire/oprire între 1-15 ore
- alimentare telecomandă baterii 2 x 1,5 V (AAA), nu sunt incluse
- alimentare: 220-240 V~ / 50-60 Hz / **50 W**
- dimensiune carcasă:
asamblare poziție joasă: 55 x 97 x 51 cm
asamblare poziție înaltă: 32 x 69,5 x 29 cm



SF45

VENTILATOR METALIC CU PICIOARE

- diametrul nominal al paletelor: 45 cm
- 4 palete de ventilator
- 3 viteze, oscilație comutabilă
- ventilator metalic negru mat
- **3 picioare retractabile, cu model de lemn**
- comandă mecanică
- înălțime (114-134 cm) și unghiul capului reglabile
- alimentare: 220-240 V~ / 50 Hz / **60 W**
- dimensiuni: 82 x (114-134) x 72 cm



TF 23 TURBO

VENTILATOR DE MASĂ ȘI PERETE

- diametru nominal palete: 23 cm
- 3 trepte de viteză ventilator, comutator rotativ
- cap cu unghi de înclinare la 90°
- șuruburi și dibluri pentru montare incluse
- alimentare: 230 V~ / 50 Hz / **50 W**
- viteză de 2x mai mare decât a produsului similar, distribuit de Somogyi Elektronik, modelul TF 23, cu diametru de palete identic
- dimensiuni: 26 x 28 x 17 cm



TF 31

VENTILATOR DE MASĂ

- diametru nominal palete: 30 cm
- putere reglabilă (3 trepte)
- oscilare cuplabilă (90°)
- cap cu unghi de înclinare reglabil
- palete albe
- alimentare: 230 V~ / 50 Hz / **40 W**
- dimensiuni: 34,5 x 47 cm



TF 10 USB

VENTILATOR DE MASĂ CU USB

- diametru nominal palete: 10 cm
- 1 treaptă de viteză
- 4 buc palete din plastic translucid
- alimentare de pe soclu USB: 5 V / 500 mA / **2.5 W**
- adaptor recomandat SA 24USB, NV 2100 USB, SA 20QCPD, nu este inclus
- cablu USB de 1,4 m
- dimensiuni: 14,5 x 15 x 9,5 cm
- negru



TF 10 USB/WH

VENTILATOR DE MASĂ CU USB

- diametru nominal palete: 10 cm
- 1 treaptă de viteză
- 4 buc palete din plastic translucid
- alimentare de pe soclu USB: 5 V / 500 mA / **2.5 W**
- adaptor recomandat SA 24USB, NV 2100 USB, SA 20QCPD, nu este inclus
- cablu USB de 1,4 m
- dimensiuni: 14,5 x 15 x 9,5 cm
- alb



CLF 10/BK

VENTILATOR CU ACUMULATOR ȘI CLEMĂ

- diametru nominal palete: 10 cm
- poate fi prins de raft (max. 25 mm) sau așezat pe birou
- ventilator cu 3 trepte
- cap cu mobilitate omnidirecțională
- cu buton electronic
- indicator LED
- acumulator 1800 mAh Li-ion, 18650
- autonomie 3 - 6 ore (în treapta mare-mică)
- timp de încărcare ~3 ore,
- funcționează și în timpul încărcării
- cablu USB inclus
- dimensiuni: 15 x 19 x 13 cm

VIDEO



HF 9/WH

VENTILATOR DE MÂNĂ, REÎNCĂRCABIL

- diametru nominal palete: 9 cm
- utilizare în mână sau în suportul de birou
- 4 buc palete transparente din plastic
- 3 trepte de viteză
- cablu încărcare USB inclus (80 cm)
- acumulator Li-ion inclus: 18650/3,7V /1200 mAh
- LED-uri indicare încărcare, stare pornită
- putere: **4 W**
- dimensiuni: Ø10,5 x 22 x 6,5 cm



WFM 2

VENTILATOR DE PERETE

- diametru nominal palete: 18 cm
- 3 palete de ventilator
- cu întrerupător rotativ și întrerupătoare pe cablu
- 3 trepte de viteză
- oscilare comutabilă
- unghi reglabil
- șuruburi și dibluri incluse
- alimentare: 220 - 240 V~ / 50 Hz / **30 W**
- dimensiuni: Ø26 x 38,8 x 31-35 cm



TP SMALL

DEZUMIDIFICATOR

- panou de control digital
- gaz ecologic (R290)
- capacitate rezervor de apă: **3,3 l**
- capacitate dezumidificare: **24 L / 24 h**
- umiditate reglabilă: 30-90% RH
- ușor de mobilizat pe roți
- filtru de praf lavabil, la îndemână
- **rezervor de apă detașabil**
- posibilitate drenaj continuu
- lungime țevă evacuare: 1m
- mâner
- suport cablu
- **temporizator 24 ore**
- **putere: 270 W**
- dimensiuni: 33,5 x 51,1 x 26,7 cm / 14,8 kg



Atenție!
Pericol de incendiu!
Aparatul poate fi pus în funcțiune, utilizat și depozitat doar în încăperi cu o suprafață de cel puțin 13 m²!

Honeywell

DHM 10LR

DEZUMIDIFICATOR

- **gaz ecologic (R290)**
- capacitate dezumidificare: 10 l / 24 h (30 °C, RH: 80%)
5 l / 24 h (27 °C, RH: 60%)
- **dimensiunea recomandată a încăperii: 10 - 20 m²**
- 5 moduri de funcționare (Dehumidify, Automatic, Continuous, Fast Dry Clothes, Fan)
- **memorare ultima setare**
- semnalizare umiditate relativă actuală
- **interval de setare a umidității dorite (30% - 80% RH)**
- temporizator cu setări pentru un interval de 1 - 24 ore cu trepte din oră în oră
- rezervor de apă 2,2 litri, indicator luminos pentru semnalizarea umplerii rezervorului de apă
- accesoriu, furtun pentru evacuarea apei, se utilizează opțional (30 cm)
- control acces copii
- dimensiuni: 28,4 x 48 x 24 cm



Atenție! Pericol de incendiu!
Aparatul poate fi pus în funcțiune, utilizat și depozitat doar în încăperi cu o suprafață de cel puțin 4 m² !

DHM 710

DEZUMIDIFICATOR

Aparatul funcționează pe principiul Peltier, nu are compresor sau gaz pentru climă. Din acest motiv aparatul este ușor și silențios.

- **dezumidificare de max. 700 ml/zi (25 °C, 85% RH)**
- **rezervor pentru apă de 1,65 litri**
- dacă rezervorul s-a umplut, se oprește automat
- aparat ușor, silențios
- alimentare: 220-240 V~ / 50 Hz / 72 W
- dimensiuni: 24 x 36 x 12 cm



DHM 300

DEZUMIDIFICATOR

Aparatul funcționează pe principiul Peltier, nu are compresor sau gaz pentru climă. Din acest motiv aparatul este ușor și silențios.

- **dezumidificare de max. 300 ml/zi (25 °C, 85% RH)**
- **rezervor pentru apă de 0,5 litri**
- dacă rezervorul s-a umplut, se oprește automat
- inclus adaptor de rețea
- aparat ușor, compact și silențios
- putere: 22,5 W
- dimensiuni: 15 x 22 x 13 cm



AIR 50

PURIFICATOR DE AER

- rata de livrare aer purificat: 400 m³/oră
- dimensiunea recomandată a încăperii: max 50 m²
- nivel de filtrare H13
- filtru primar, filtru HEPA; filtru cărbune
- cu LED UV-C
- viteză ventilator: tare, mediu, încet sau automat
- temporizator oprire 2/4/8 ore
- lumină de veghe
- control acces copii
- atenționare înlocuire filtru (2200 ore)
- senzor de calitate a aerului: PM2,5
- indicator luminos colorat pentru calitatea aerului
- filtru de aer inclus (AIR 50/S)
- alimentare: 230 V~ / 50 Hz / 50 W
- dimensiune: 27 x 50,5 x 30,1 cm



AIR 50/S

FILTRU DE AER PENTRU AIR 50



AIR 18 WIFI

PURIFICATOR DE AER

Poate fi acționată și cu aplicația smart TUYA

- capacitate portantă: 150 m³/oră
- dimensiunea recomandată a camerei: max. 18 m²
- filtru HEPA
- viteză mare, medie, mică a ventilatorului poate fi comutată și cu butoanele tactile, funcție anion
- avertizare de schimbare a filtrului pe dispozitiv, numărul de zile rămase în aplicație
- filtru inclus (AIR 18 WIFI/S)
- alimentare: 230 V~ / 50 Hz / 28 W
- dimensiune: Ø213 x 280 mm



VIDEO



AIR 18 WIFI/S

FILTRU PENTRU AIR 18 WIFI

- cu filtru HEPA
- dimensiune: Ø175 x 135 mm



UHP 4000B

UMIDIFICATOR LA RECE, CU ULTRASUNETE

- reglare cu butoane tactile
- capacitate rezervor: 4 l
- umidificare reglabilă în 3 trepte, semnalizare cu diverse culori
- umidificare: max. 250 ml/h
- spațiu recomandat: max. 40 m²
- vizor pentru rezervor
- în cazul lipsei de apă se oprește
- nivel de zgomot foarte mic: 35 dB(A)
- alimentare: 230 V~ / 50 Hz / 30 W
- dimensiune: 23,5 x 33 x 12,5 cm

VIDEO

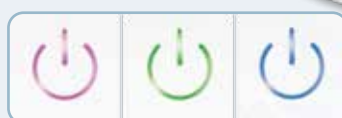

Tehnică de încălzire

FKKI 06

ȘEMINEU ELECTRIC, ÎNCORPORABIL

- poate fi încorporat sau montat pe perete
- utilizabil și individual, efect de lemn care arde și de flacără reală
- **selecție culoare la flacără**
- 2 trepte de încălzire: 1000 W/2000 W
- **termostat electronic**
- punct frontal de evacuare
- program săptămânal
- control automat al pornirii
- toate funcțiile sunt telecomandabile
- protecție împotriva supraîncălzirii
- dimensiuni: 127 x 45 x 17 cm



VIDEO



2000 W

FKKI 05

ȘEMINEU ELECTRIC, ÎNCORPORABIL

- poate fi încorporat sau montat pe perete
- efect de lemn care arde și de flacără reală, utilizabil și independent
- **selecție culoare la flacără**
- 2 trepte de încălzire: 1000 W/2000 W
- **termostat electronic**
- punct frontal de evacuare
- program săptămânal
- control automat al pornirii
- toate funcțiile sunt telecomandabile
- protecție împotriva supraîncălzirii
- dimensiuni: 91,5 x 45 x 17 cm



VIDEO



2000 W

FKKI 03

ȘEMINEU ELECTRIC ÎNCORPORABIL

- efect de buștean incandescent și flacără LED, utilizabil independent
- 2 trepte de încălzire: 1000 W / 2000 W
- **termostat electronic**
- **program săptămânal**
- **sesizare geam deschis**
- oprire automată în caz de supraîncălzire
- toate funcțiile sunt telecomandabile
- punct frontal de evacuare
- dimensiune: 60 x 44 x 20 cm

2000 W



VIDEO



Alegeți cadrul de șemineu potrivit pentru nevoile Dumneavoastră!





FKKF 01

**CADRU BORA BORA
PENTRU INSERȚIE ȘEMINEU - ALB**

- poate fi utilizat cu șemineul electric încorporabil HOME FKKI 03
- șemineul electric încorporabil nu face parte din pachet
- material: pal melaminat
- dimensiuni: 95 x 80 x 26,5 cm



VIDEO



FKKF 05

BALI CADRU DE ȘEMINEU DE COLȚ, ALB

- poate fi utilizat pentru șemineul încorporabil HOME FKKI 03
- șemineul încorporabil nu face parte din pachet
- material: placă laminată
- dimensiuni: 95 x 80 x 54 cm

NEW!



FKKF 02

**CADRU MILANO
PENTRU INSERȚIE ȘEMINEU - FAG TABAC**

- poate fi utilizat cu șemineul electric încorporabil HOME FKKI 03
- șemineul electric încorporabil nu face parte din pachet
- material: pal melaminat
- dimensiuni: 96,5 x 76,5 x 27,5 cm



VIDEO



FKKF 03

**CADRU BOLOGNA PENTRU INSERȚIE
ȘEMINEU - SONOMA DESCHIS**

- poate fi utilizat cu șemineul electric încorporabil HOME FKKI 03
- șemineul electric încorporabil nu face parte din pachet
- material: pal melaminat
- dimensiuni: 96,5 x 76,5 x 27,5 cm



VIDEO



FKKF 04

**CADRU PALERMO PENTRU INSERȚIE
ȘEMINEU - FREYA STEJAR, GRI**

- poate fi utilizat cu șemineul electric încorporabil HOME FKKI 03
- șemineul electric încorporabil nu face parte din pachet
- material: pal melaminat
- dimensiuni: 92,5 x 76 x 25 cm



VIDEO



FKK BORA BORA ȘEMINEU BORA BORA - ALB

- material cadru: PAL melaminat
 - **efect de lemn care arde și de flacără reală, utilizabil și individual**
 - sursă de lumină LED înglobată (max 10 W, nu poate fi schimbată)
 - luminozitate reglabilă
 - 2 trepte de încălzire: 1000 W / 2000 W
 - **termostat electronic**
 - **program săptămânal**
 - **sesizare deschidere geam**
 - toate funcțiile sunt telecomandabile
 - protecție împotriva supraîncălzirii
 - nivel de zgomot: 50 dB(A)
 - dimensiuni: 95 x 80 x 26,5 cm
- Pachetul conține: FKKF 01 + FKKI 03.



FKK MILANO ȘEMINEU MILANO - FAG TOBACCO

- material cadru: PAL melaminat
 - **efect de lemn care arde și de flacără reală, utilizabil și individual**
 - sursă de lumină LED înglobată (max 10 W, nu poate fi schimbată)
 - luminozitate reglabilă
 - 2 trepte de încălzire: 1000 W / 2000 W
 - **termostat electronic**
 - **program săptămânal**
 - **sesizare deschidere geam**
 - toate funcțiile sunt telecomandabile
 - protecție împotriva supraîncălzirii
 - nivel de zgomot: 50 dB(A)
 - dimensiuni: 96,5 x 76,5 x 27,5 cm
- Pachetul conține: FKKF 02 + FKKI 03.



FKK BOLOGNA ȘEMINEU BOLOGNA - STEJAR SONOMA DESCHIS

- material cadru: PAL melaminat
 - **efect de lemn care arde și de flacără reală, utilizabil și individual**
 - sursă de lumină LED înglobată (max 10 W, nu poate fi schimbată)
 - luminozitate reglabilă
 - 2 trepte de încălzire: 1000 W / 2000 W
 - **termostat electronic**
 - **program săptămânal**
 - **sesizare deschidere geam**
 - toate funcțiile sunt telecomandabile
 - protecție împotriva supraîncălzirii
 - nivel de zgomot: 50 dB(A)
 - dimensiuni: 96,5 x 76,5 x 27,5 cm
- Pachetul conține: FKKF 03 + FKKI 03.



FKK PALERMO ȘEMINEU PALERMO - STEJAR FREYA

- material cadru: PAL melaminat
 - **efect de lemn care arde și de flacără reală, utilizabil și individual**
 - sursă de lumină LED înglobată (max 10 W, nu poate fi schimbată)
 - luminozitate reglabilă
 - 2 trepte de încălzire: 1000 W / 2000 W
 - **termostat electronic**
 - **program săptămânal**
 - **sesizare deschidere geam**
 - toate funcțiile sunt telecomandabile
 - protecție împotriva supraîncălzirii
 - nivel de zgomot: 50 dB(A)
 - dimensiuni: 92,5 x 76 x 25 cm
- Pachetul conține: FKKF 04 + FKKI 03.



FKK 14

ȘEMINEU ELECTRIC

- 2 trepte de încălzire: 1000 W / 2000 W
- termostat mecanic
- punct inferior de evacuare
- **efect de flacără cuplabil individual**
- protecție la supraîncălzire
- dimensiuni: Ø 41 x 65 cm

2000 W



VIDEO



FKK 04

ȘEMINEU ELECTRIC

- 2 trepte de încălzire: 925 W / 1850 W
- termostat mecanic
- punct inferior de evacuare
- **efect de flacără cuplabil individual**
- protecție la supraîncălzire
- dimensiuni: 63,5 x 67 x 36 cm

1850 W



VIDEO



FKK 15

ȘEMINEU ELECTRIC

- **efect de flacără cuplabil individual**
- 2 trepte de încălzire: 1000 W / 2000 W
- **termostat mecanic**
- oprire automată la supraîncălzire
- **punct inferior de evacuare**
- dimensiuni: 39,5 x 56,5 x 23 cm

2000 W



VIDEO





FKK 18

ȘEMINEU ELECTRIC

- MDF alb
- efect de bușteni și flacără reală cu LED, **cu luminozitate reglabilă**, cuplabil individual
- 2 trepte de încălzire: 1000 W / 2000 W
- **termostat electronic**
- **program săptămânal**
- **reglare pornire adaptivă**
- oprire automată la supraîncălzire
- toate funcțiile sunt telecomandabile
- punct frontal de evacuare
- dimensiuni: 109 x 100 x 37 cm / 45 kg

2000 W



VIDEO



FHP 820

ASPIRATOR DE CENUȘĂ

- putere 800 W
- rezervor metalic 20 l
- filtru lavabil (FHP 820/S)
- tub flexibil: Ø3,5 x 100 cm
- **și cu funcție de suflare**
- dimensiuni: 36 x 36 x 44 cm

800 W



FHP 820/G

FURTUN FLEXIBIL
PT. ASPIRATORUL
DE CENUȘĂ FHP 820

FHP 820/S

FILTRU LAVABIL
PT. ASPIRATORUL
DE CENUȘĂ FHP 820

FKK 10

ȘEMINEU ELECTRIC, PANORAMIC

- 2 trepte de încălzire: 1000 W / 2000 W
- termostat electric și program săptămânal
- **sesizare geam deschis**
- **montat pe perete sau pe picioare**
- **8 moduri de iluminare a focarului**
- **iluminat de ambianță suplimentar comutabil**
- **efect de flacără cuplabil individual**
- protecție la supraîncălzire
- dimensiune: 112 x 45 x 30,5 cm



2000 W



VIDEO

FKK 3000 WIFI

ȘEMINEU SMART DE PERETE

Prin aplicația de pe smartphone vă puteți comanda de la distanță aparatul aflat în mediul WiFi de acasă.

- **panou frontal din sticlă securizată**
- efect de flacără reală LED, utilizabil și individual, cu selecția culorii
- 2 trepte de încălzire: 1000 W / 2000 W
- **termostat electronic**
- **program săptămânal**
- **sesizare geam deschis**
- oprire automată la supraîncălzire
- reglare cu telecomandă sau prin smartphone
- **punct superior de evacuare**
- dimensiuni: 100 x 50 x 13 cm



2000 W



VIDEO

FKK 24

ȘEMINEU ELECTRIC

- **montat pe perete sau pe picioare**
- **2 trepte de încălzire: 900 W / 1800 W**
- **termostat electric și program săptămânal**
- **sesizare geam deschis**
- luminozitate reglabilă
- efect de flacără cuplabil individual
- protecție la supraîncălzire
- panou frontal din sticlă securizată
- dimensiuni: montat pe perete: 107 x 43,5 x 13 cm
pe picior: 107 x 50 x 24 cm



1800 W



VIDEO

FKK 17

ȘEMINEU ELECTRIC DE PERETE

- **efect de flacără cu luminozitate reglabilă, cuplabil individual**
- **panou frontal din sticlă securizată**
- **termostat electronic**
- program săptămânal
- reglare pornire adaptivă
- 2 trepte de încălzire: 1000 W / 2000 W
- punct superior de evacuare
- **toate funcțiile se pot controla și de pe telecomandă**
- alimentare telecomandă: 2x baterii 1,5 V (AAA), nu sunt incluse
- protecție la supraîncălzire
- dimensiuni: 88,5 x 48 x 13,5 cm



2000 W



	trepte de încălzire	amplasare	efect de flacără	ventilator	sursă de lumină	termostat	material	telecomandă	alimentare telecomandă	dimensiuni	greutate
FKKI 06	1000 W / 2000 W	încorporabil/pe perete	efect de flacără cu culoare reglabilă, poate fi utilizat și individual	da	LED (13 W)	electronic	metalic, sticlă	da	2 x 1,5 V (AAA), nu sunt incluse	127 x 45 x 17 cm	23 kg
FKKI 05	1000 W / 2000 W	încorporabil/pe perete	efect de flacără cu culoare reglabilă, poate fi utilizat și individual	da	LED (13 W)	electronic	metalic, sticlă	da	2 x 1,5 V (AAA), nu sunt incluse	91,5 x 45 x 17 cm	16 kg
FKKI 03	1000 W / 2000 W	încorporabil	luminozitate reglabilă	da	LED (10 W)	electronic	metalic, plastic	da	2 x 1,5 V (AAA), nu sunt incluse	60 x 44 x 20 cm	10,2 kg
FKK BOLOGNA	1000 W / 2000 W	pe picioare	luminozitate reglabilă	da	LED (10 W)	electronic	lemn, metal, plastic	da	2 x 1,5 V (AAA), nu sunt incluse	96,5 x 76,5 x 27,5 cm	28,2 kg
FKK BORA BORA	1000 W / 2000 W	pe picioare	luminozitate reglabilă	da	LED (10 W)	electronic	lemn, metal, plastic	da	2 x 1,5 V (AAA), nu sunt incluse	95 x 80 x 26,5 cm	30 kg
FKK MILANO	1000 W / 2000 W	pe picioare	luminozitate reglabilă	da	LED (10 W)	electronic	lemn, metal, plastic	da	2 x 1,5 V (AAA), nu sunt incluse	96,5 x 76,5 x 27,5 cm	29,6 kg
FKK PALERMO	1000 W / 2000 W	pe picioare	luminozitate reglabilă	da	LED (10 W)	electronic	lemn, metal, plastic	da	2 x 1,5 V (AAA), nu sunt incluse	92,5 x 76 x 25 cm	31 kg
FKK 18	1000 W / 2000 W	pe picioare	luminozitate reglabilă	da	LED (7 W)	electronic	MDF	da	2 x 1,5 V (AAA), nu sunt incluse	109 x 100 x 37 cm	45 kg
FKK 14	1000 W / 2000 W	pe picioare	da	da	LED (5 W)	mecanic	metal, plastic	nu	-	Ø41 x 65 cm	14 kg
FKK 04	925 W / 1850 W	pe picioare	luminozitate reglabilă	da	LED (4 W)	mecanic	plastic	nu	-	63,5 x 67 x 36 cm	12 kg
FKK 15	1000 W / 2000 W	pe picioare	da	da	LED (10 W)	mecanic	plastic	nu	-	39,5 x 56,5 x 23 cm	5,2 kg
FKK 10	1000 W / 2000 W	pe picioare/pe perete	luminozitate reglabilă	da	LED (5 W)	electronic	pal, sticlă, plastic	da	2 x 1,5 V (AAA), nu sunt incluse	112 x 45 x 30,5 cm	26,7 kg
FKK 3000 WIFI	1000 W / 2000 W	pe perete	culoare reglabilă	da	LED (10 W)	electronic	sticlă securizată	da	1 x 3 V (CR2025), inclusă	100 x 50 x 13 cm	16 kg
FKK 24	900 W / 1800 W	pe picioare/pe perete	efect de flacără reală cu luminozitate reglabilă, poate fi utilizat și individual	da	LED (5 W)	electronic	sticlă securizată	da	1 x 3 V (CR2025), inclusă	107 x 43,5 (50) x 13 (24) cm	18,6 kg
FKK 17	1000 W / 2000 W	pe perete	luminozitate reglabilă	da	LED (10 W)	electronic	sticlă securizată	da	2 x 1,5 V (AAA), nu sunt incluse	88,5 x 48 x 13,5 cm	13,6 kg

LTN 33 FP

ȘEMINEU CU BATERIE

- pentru interior
- **fără funcție de încălzire**
- **carcasă din plastic alb, panou frontal din sticlă**
- poate fi pornit/oprit
- sursă de alimentare: 3 baterii de 1,5 V (C), nu sunt incluse
- poate fi utilizat și cu adaptor, nu este inclus (recomandat: MW MA06/G+)
- dimensiuni: 33 x 21 x 11 cm



LTN 64 FP

ȘEMINEU CU BATERIE

- pentru interior
- **fără funcție de încălzire**
- **carcasă din plastic alb, panou frontal din sticlă**
- poate fi pornit/oprit
- sursă de alimentare: 3 baterii de 1,5 V (C), nu sunt incluse
- poate fi utilizat și cu adaptor, nu este inclus (recomandat: MW MA06/G+)
- dimensiuni: 63 x 22 x 13 cm



FKIR 962

PANOU RADIANT HIBRID CU TERMOSTAT FĂRĂ FIR

- putere: 960 W
- montare pe perete sau pe tavan
- reglabil prin telecomandă
- combină funcționarea plăcută și economică a panourilor cu infraroșu cu senzația termică a metodelor clasice de încălzire
- termostat fără fir încorporat în telecomandă
- control termostat electronic portabil
- program săptămânal
- oprire automată în caz de supraîncălzire
- greutate: 6,6 kg
- dimensiuni: 119,5 x 80,5 x 4 cm

960 W



FKIR 722

- putere: 720 W
- greutate: 5,1 kg
- dimensiuni: 119,5 x 59,5 x 4 cm

720 W

FKIR 452

- putere: 450 W
- greutate: 3,45 kg
- dimensiuni: 90,5 x 50,5 x 4 cm

450 W



VIDEO



FKIR 701 WIFI

PANOU RADIANT SMART HIBRID

Cu o aplicație smartphone, puteți controla și de la distanță radiatorul care funcționează în mediul WiFi de acasă.

- montare pe perete
- control cu butoane tactile, telecomandă și smartphone
- putere: 700 W
- combină funcționarea plăcută și economică a panourilor cu infraroșu și senzația obișnuită de căldură de la metodele tradiționale de încălzire
- reglarea electronică a termostatului
- program săptămânal
- oprire automată la supraîncălzire
- dimensiuni: 120 x 50 x 5,5 cm

700 W

FKIR 351 WIFI

- putere: 350 W
- dimensiuni: 50 x 60 x 5,5 cm

350 W



VIDEO



FKA 200

RADIATOR DE PERETE

- putere nominală: 2000 W
- **putere: 1680 - 2000 W**
- **element de încălzire din aluminiu**
- funcționare silențioasă și economică
- **încălzire liniară, distribuția uniformă a căldurii**
- design minimalist
- **montabil pe perete**
- program săptămânal
- moduri confort și economy
- **funcție de protecție la îngheț**
- senzor geam deschis
- dimensiuni: 84 x 44 x 9,45 cm

2000 W

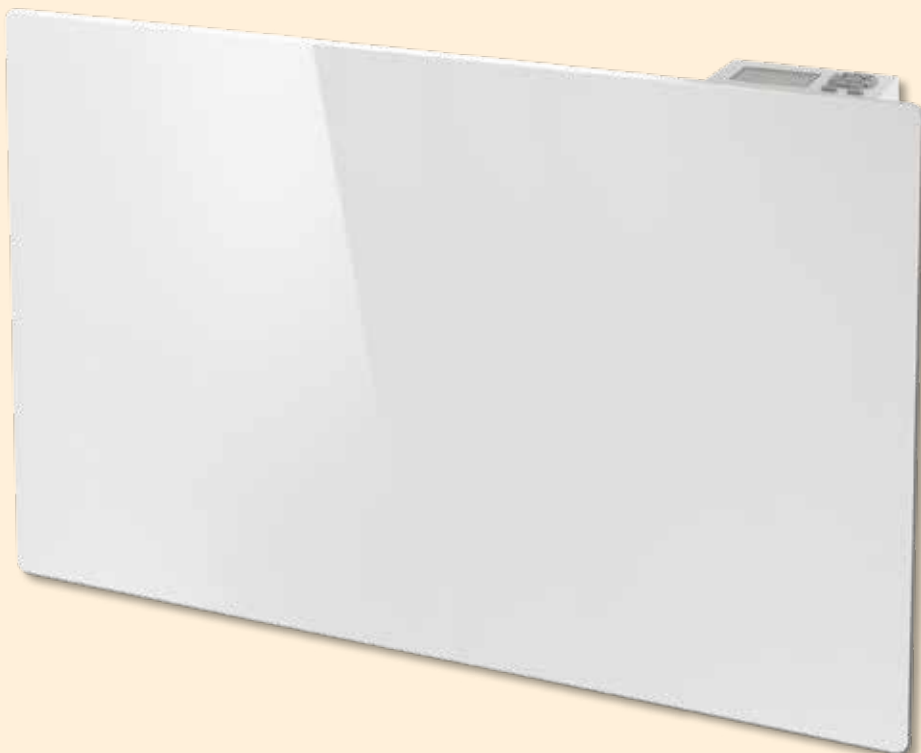

FKA 150

RADIATOR DE PERETE

- putere nominală: 1500 W
- **putere: 1250 - 1500 W**
- **element de încălzire din aluminiu**
- funcționare silențioasă și economică
- **încălzire liniară, distribuția uniformă a căldurii**
- design minimalist
- **montabil pe perete**
- program săptămânal
- moduri confort și economy
- **funcție de protecție la îngheț**
- senzor geam deschis
- dimensiuni: 69 x 44 x 9,45 cm

1500 W

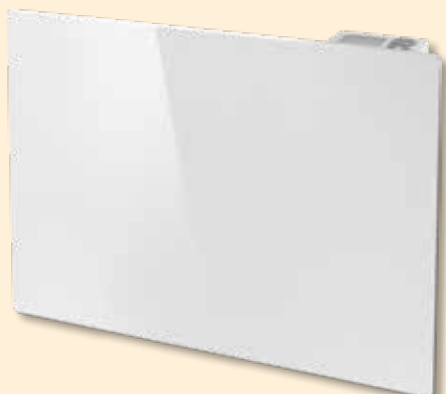

FKA 100

RADIATOR DE PERETE

- putere nominală: 1000 W
- **putere: 840 - 1000 W**
- **element de încălzire din aluminiu**
- funcționare silențioasă și economică
- **încălzire liniară, distribuția uniformă a căldurii**
- design minimalist
- **montabil pe perete**
- program săptămânal
- moduri confort și economy
- **funcție de protecție la îngheț**
- senzor geam deschis
- dimensiuni: 54 x 44 x 9,45 cm

1000 W



FKA 70

RADIATOR DE PERETE

- putere nominală: 700 W
- **putere: 590 - 700 W**
- **element de încălzire din aluminiu**
- funcționare silențioasă și economică
- **încălzire liniară, distribuția uniformă a căldurii**
- design minimalist
- **montabil pe perete**
- program săptămânal
- moduri confort și economy
- **funcție de protecție la îngheț**
- senzor geam deschis
- dimensiuni: 39 x 44 x 9,45 cm

700 W



FK210WIFI

ÎNCĂLZITOR CU CONVECTOR SMART

Cu o aplicație smartphone, puteți controla și de la distanță radiatorul care funcționează în mediul WiFi de acasă.

- **putere: 1000 W**
- **protecție împotriva stropilor de apă IPX4**
- **se poate monta independent sau pe perete**
- poate fi folosit și ca protecție împotriva înghețului (7°C)
- mod de funcționare controlat prin termostat 5-35°C
- butoane electronice, afișaj digital cu LED-uri
- program săptămânal, detectarea deschiderii ferestrei
- temporizator de oprire de 24 de ore
- suprafață din oțel vopsit
- cu întrerupător principal
- protecție împotriva supraîncălzirii
- șuruburi, dibluri pentru montare pe perete
- **dimensiuni: 99 x 23,5 x 22 cm**

1000 W

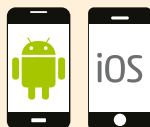

FIXARE ȘI PE PERETE



NEW!

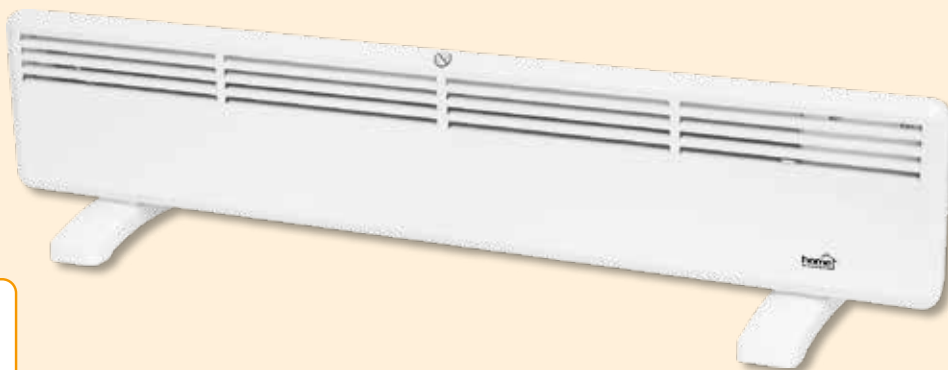

FK415WIFI

ÎNCĂLZITOR CU CONVECTOR SMART

Cu o aplicație smartphone, puteți controla și de la distanță radiatorul care funcționează în mediul WiFi de acasă.

- **putere: 1500 W**
- **protecție împotriva stropilor de apă IPX4**
- **se poate monta independent sau pe perete**
- poate fi folosit și ca protecție împotriva înghețului (7°C)
- mod de funcționare controlat prin termostat 5-35°C
- butoane electronice, afișaj digital cu LED-uri
- program săptămânal, detectarea deschiderii ferestrei
- temporizator de oprire de 24 de ore
- suprafață din oțel vopsit
- cu întrerupător principal
- protecție împotriva supraîncălzirii
- șuruburi, dibluri pentru montare pe perete
- **dimensiuni: 70 x 43,5 x 22 cm**

1500 W



FIXARE ȘI PE PERETE



NEW!



FK421WIFI

ÎNCĂLZITOR CU CONVECTOR SMART

Cu o aplicație smartphone, puteți controla și de la distanță radiatorul care funcționează în mediul WiFi de acasă.

- **putere: 2000 W**
- **protecție împotriva stropilor de apă IPX4**
- **se poate monta independent sau pe perete**
- poate fi folosit și ca protecție împotriva înghețului (7°C)
- mod de funcționare controlat prin termostat 5-35°C
- butoane electronice, afișaj digital cu LED-uri
- program săptămânal, detectarea deschiderii ferestrei
- temporizator de oprire de 24 de ore
- suprafață din oțel vopsit
- cu întrerupător principal
- protecție împotriva supraîncălzirii
- șuruburi, dibluri pentru montare pe perete
- **dimensiuni: 87 x 43,5 x 22 cm**

2000 W



FIXARE ȘI PE PERETE



NEW!



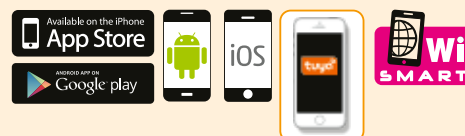

FK 430 WIFI CONVECTOR SMART

Cu o aplicație smartphone, puteți controla și de la distanță radiatorul care funcționează în mediul WiFi de acasă.

- 2 trepte de încălzire: 1000 W / 2000 W
- **panou frontal din sticlă securizată**
- **control prin butoane tactile sau telefon smart**
- termostat electronic
- temporizare oprire
- **protecție IPX4 împotriva stropirii cu apă**
- control acces copii
- oprire automată în caz de supraîncălzire
- **pe picioare sau montabil pe perete**
- dimensiuni: în picioare pe podea: 92 x 43 x 24 cm
montat pe perete: 92 x 38 x 9 cm

FIXARE ȘI PE PERETE

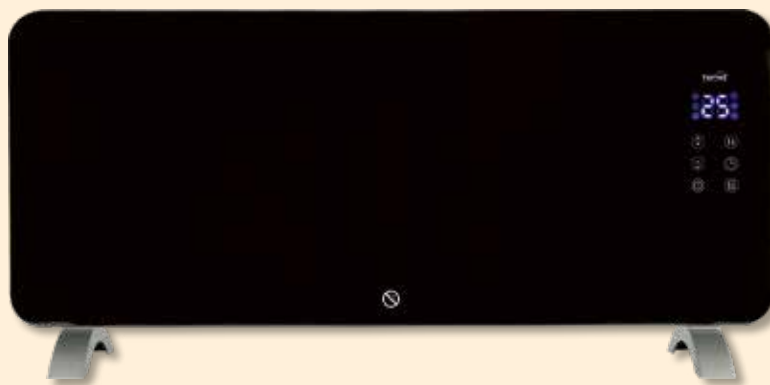

VIDEO



2000 W

FK 420 WIFI CONVECTOR SMART

Cu o aplicație smartphone, puteți controla și de la distanță radiatorul care funcționează în mediul WiFi de acasă.

- 2 trepte de încălzire: 1000 W / 2000 W
- **control prin butoane tactile sau telefon smart**
- termostat electronic
- temporizare oprire
- **protecție IPX4 împotriva stropirii cu apă**
- control acces copii
- oprire automată în caz de supraîncălzire
- **pe picioare sau montabil pe perete**
- dimensiuni: în picioare pe podea: 92 x 43 x 24 cm
montat pe perete: 92 x 38 x 9 cm

FIXARE ȘI PE PERETE



VIDEO



2000 W

FK 350 WIFI CONVECTOR SMART

Cu o aplicație smartphone, puteți controla și de la distanță radiatorul care funcționează în mediul WiFi de acasă.

- utilizare pe picioare
- **reglare prin butoane tactile, telecomandă sau aplicația gratuită pentru smartphone**
- **3 trepte de încălzire: 1000 W / 1300 W / 2300 W**
- termostat electronic
- **funcție anti-îngheț**
- **funcție turboventilator cuplabil individual**
- temporizator oprire de 24 ore
- oprire automată în caz de supraîncălzire
- alimentare telecomandă: 1 x baterie buton 3 V (CR2032), inclusă
- dimensiuni: 68 x 41,5 x 18 cm

VIDEO



2300 W



FK 331
CONVECTOR

- putere reglabilă
- **3 trepte de încălzire: 750 W / 1250 W / 2000 W**
- putere maximă: 2000 W
- **controlul termostatului**
- de sine stătător
- cu picioare de transport, picioare din plastic
- deconectare automată în caz de supraîncălzire
- dimensiuni:
57 x 32,5 x 20,5 cm

2000 W

NEW!
FK 345 TURBO
CONVECTOR TURBO

- putere reglabilă
- funcție turbo ventilator comutabilă
- **2 trepte de încălzire: 1250 W / 2000 W**
- putere maximă: 2000 W
- **controlul termostatului**
- de sine stătător
- cu picioare de transport, picioare din plastic
- deconectare automată în caz de supraîncălzire
- dimensiuni:
62,5 x 39 x 26 cm

2000 W

NEW!
FK 344
CONVECTOR TURBO

- 3 trepte de încălzire: 750 W / 1250 W / 2000 W
- **funcție turboventilator, cuplare separată**
- reglare prin termostat
- oprire automată la supraîncălzire
- **ășezare pe picioare**
- dimensiuni: 69 x 39 x 19 cm

2000 W

	trepte de încălzire	pe picioare	montare pe perete	ventilator	programare	termostat	tele-comandă	wi-fi	dimensiuni	greutate
FKIR 270 WIFI	1000 W	da	nu	nu	program săptămânal	electronic	nu	da	30 x 110 x 30 cm	18 kg
FKIR 962	960 W	nu	da	nu	program săptămânal	electronic	da	nu	120 x 80 x 4 cm	6,6 kg
FKIR 722	720 W	nu	da	nu	program săptămânal	electronic	da	nu	120 x 60 x 4 cm	5,1 kg
FKIR 452	450 W	nu	da	nu	program săptămânal	electronic	da	nu	90 x 50 x 4 cm	3,45 kg
FKIR 701 WIFI	700 W	nu	da	nu	program săptămânal	electronic	nu	da	120 x 50 x 5,5 cm	3,1 kg
FKIR 351 WIFI	350 W	nu	da	nu	program săptămânal	electronic	nu	da	50 x 60 x 5 cm	2 kg
FMC 1500	1000 W / 1500 W	da	nu	nu	temporizator oprire	electronic	da	nu	45 x 62 x 26,5 (8) cm	4,5 kg
FMC 2000	1000 W / 2000 W	da	nu	nu	temporizator oprire	electronic	da	nu	54 x 62 x 26,5 (8) cm	5,1 kg
FK210WIFI	1000 W	da	da	nu	program săptămânal	electronic	nu	da	99 x 23,5 x 22 cm	3,3 kg
FK415WIFI	1500 W	da	da	nu	program săptămânal	electronic	nu	da	70 x 43,5 x 22 cm	4,4 kg
FK421WIFI	2000 W	da	da	nu	program săptămânal	electronic	nu	da	87 x 43,5 x 22 cm	5,7 kg
FKA 200	1680 W / 2000 W	nu	da	nu	program săptămânal	electronic	nu	nu	84 x 44 x 9,5 cm	7,5 kg
FKA 150	1250 W / 1500 W	nu	da	nu	program săptămânal	electronic	nu	nu	69 x 44 x 9,5 cm	6,5 kg
FKA 100	840 W / 1000 W	nu	da	nu	program săptămânal	electronic	nu	nu	54 x 44 x 9,5 cm	5,8 kg
FKA 70	590 W / 700 W	nu	da	nu	program săptămânal	electronic	nu	nu	39 x 44 x 9,5 cm	4,5 kg
FK 430 WIFI	1000 W / 2000 W	da	da	nu	program săptămânal	electronic	nu	da	92 x 43 x 24 cm	8,2 kg
FK 420 WIFI	1000 W / 2000 W	da	da	nu	program săptămânal	electronic	nu	da	92 x 43 x 24 cm	6,7 kg
FK 350 WIFI	1000 W / 1300 W / 2300 W	da	nu	da	temporizator oprire	electronic	da	da	68 x 41,5 x 18 cm	4,5 kg
FK331	750 W / 1250 W / 2000 W	da	nu	nu	nu	mecanic	nu	nu	57 x 32,5 x 20,5 cm	2,5 kg
FK345TURBO	1250 W / 2000 W	da	nu	da	nu	mecanic	nu	nu	62,5 x 39 x 26 cm	3,2 kg
FK 344	750 W / 1250 W / 2000 W	da	nu	da	nu	mecanic	nu	nu	69 x 39 x 19 cm	3,5 kg

FKIR 270 WIFI ÎNCĂLZITOR INFRAROȘU SMART

Cu o aplicație smartphone, puteți controla și de la distanță radiatorul care funcționează în mediul WiFi de acasă.

- pentru interior
- funcționare silențioasă
- **controlat prin butoane tactile și aplicația TUYA**
- 1000 W putere, raport ridicat de căldură radiantă
- **unghi de radiație în infraroșu de 270°**
- temperatură de suprafață: ~90 °C
- **cu termostat digital 0 - 37 °C**
- temporizator de oprire de 24 de ore (unități de 1 oră)
- carcasă metalică de înaltă calitate cu picioare metalice
- se oprește în caz de răsturnare
- protecție împotriva supraîncălzirii
- alimentare: 220-240 V~ 50 Hz
- dimensiuni: 30 x 110 x 30 cm



1000 W



VIDEO



FMC 1500 CONVECTOR MICA CU TELECOMANDĂ

- pentru interior
- **cu panouri MICA (plăci minerale de silicat)**
- se încălzește rapid
- **raport ridicat de căldură radiantă**
- 2 trepte de încălzire: 1000 W / 1500 W
- **cu termostat digital 18 - 30 °C**
- temporizator de deconectare de 12 ore (unități de 0,5 ore)
- **controlat prin butoane electronice și telecomandă**
- funcționare silențioasă
- se oprește în caz de supraîncălzire sau răsturnare
- ușor de rulat pe roți
- cu spațiu de depozitare a cablurilor
- alimentare telecomandă: 1 x 3 V (CR2025) baterie tip buton, inclusă
- alimentare: 220-240 V~ / 50-60 Hz
- dimensiuni: 45 x 62 x 26,5 (8) cm

VIDEO



1500 W

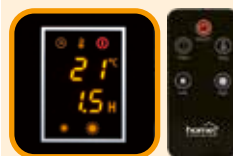

FMC 2000 CONVECTOR MICA CU TELECOMANDĂ

- pentru interior
- **cu panouri MICA (plăci minerale de silicat)**
- se încălzește rapid
- **raport ridicat de căldură radiantă**
- 2 trepte de încălzire: 1000 W / 1500 W
- **cu termostat digital 18 - 30 °C**
- temporizator de deconectare de 12 ore (unități de 0,5 ore)
- **controlat prin butoane electronice și telecomandă**
- funcționare silențioasă
- se oprește în caz de supraîncălzire sau răsturnare
- ușor de rulat pe roți
- cu spațiu de depozitare a cablurilor
- alimentare telecomandă: 1 x 3 V (CR2025) baterie tip buton, inclusă
- alimentare: 220-240 V~ / 50-60 Hz
- dimensiuni: 54 x 62 x 26,5 (8) cm

VIDEO



2000 W



FKOS 13 M

RADIATOR CU ULEI

- 3 trepte de încălzire: 1000 W / 1500 W / 2500 W
- **13 elemente**
- termostat mecanic
- **oprire automată la supraîncălzire sau răsturnare**
- supus individual testelor de presiune
- dimensiune: 12 (23) x 60 x 58 cm

2500 W



FKOS 11 M

RADIATOR CU ULEI

- 3 trepte de încălzire: 800 W / 1200 W / 2000 W
- **11 elemente**
- termostat mecanic
- **oprire automată la supraîncălzire sau răsturnare**
- supus individual testelor de presiune
- dimensiune: 12 (23) x 60 x 51 cm

2000 W



FKOS 9 M

RADIATOR CU ULEI

- 3 trepte de încălzire: 800 W / 1200 W / 2000 W
- **9 elemente**
- termostat mecanic
- **oprire automată la supraîncălzire sau răsturnare**
- supus individual testelor de presiune
- dimensiune: 12 (23) x 60 x 44 cm

2000 W



FKOS 7 M

RADIATOR CU ULEI

- 3 trepte de încălzire: 600 W / 900 W / 1500 W
- **7 elemente**
- termostat mecanic
- **oprire automată la supraîncălzire sau răsturnare**
- supus individual testelor de presiune
- dimensiune: 12 (23) x 60 x 37 cm

1500 W



FKF 54203

AEROTERMĂ SMART DE PERETE, CU PANOU FRONTAL DIN STICLĂ

Cu o aplicație smartphone, puteți controla și de la distanță radiatorul care funcționează în mediul WiFi de acasă.

- **2 trepte de încălzire: 1000 W / 2000 W**
- lamele mobile pentru direcționarea aerului
- temporizator oprire de 24 ore
- termostat electronic
- **program săptămânal**
- oprire automată în caz de supraîncălzire
- toate funcțiile sunt telecomandabile
- **control și de la distanță prin aplicație gratuită pe smartphone**
- dimensiuni: 54 x 18,5 x 12 cm

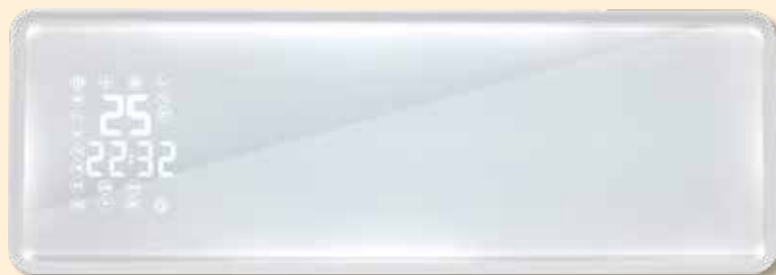

VIDEO



2000 W

FKF 65221

AEROTERMĂ DE PERETE CU VENTILATOR

- 2 trepte de încălzire: 1100 W / 2200 W
- lamelă pentru direcționarea aerului
- **termostat electronic**
- temporizare oprire 8 ore
- **program săptămânal**
- **sesizare geam deschis**
- toate funcțiile sunt telecomandabile
- oprire automată în caz de supraîncălzire
- dimensiune: 65 x 25 x 15 cm



2200 W

FKF 56202

AEROTERMĂ DE PERETE CU VENTILATOR

- 2 trepte de încălzire: 1000 W / 2000 W
- lamelă pentru direcționarea aerului
- **termostat electronic**
- temporizare oprire 8 ore
- **program săptămânal**
- **sesizare geam deschis**
- toate funcțiile sunt telecomandabile
- oprire automată în caz de supraîncălzire
- culoare arginie
- dimensiune: 56 x 19 x 12 cm



2000 W

FKF 59201

AEROTERMĂ DE PERETE CU VENTILATOR, CU PROGRAM STOP

- 2 trepte de încălzire: 1000 W / 2000 W
- lamelă pentru direcționarea aerului
- **termostat electronic**
- temporizare oprire 12 ore
- **program săptămânal**
- **reglare pornire adaptivă**
- **program STOP**: când se atinge temperatura setată, și ventilatorul se oprește
- toate funcțiile sunt telecomandabile
- oprire automată în caz de supraîncălzire
- dimensiune: 54 x 20,5 x 12 cm



2000 W

FKF 42202 WIFI RADIATOR SMART DE PERETE CU VENTILATOR

NEW!

Cu o aplicație smartphone, puteți controla și de la distanță radiatorul care funcționează în mediul WiFi de acasă.

- **2 trepte de încălzire: 1000 / 2000 W**
- putere maximă: 2000 W
- moduri de funcționare normale: numai ventilator, aer cald și fierbinte
- mod de funcționare controlat prin termostat 18-45°C
- temporizator oprire de 8 ore
- **program săptămânal**
- **sesizare geam deschis**
- protecție împotriva supraîncălzirii
- cu telecomandă
- **control și de la distanță prin aplicație gratuită pe smartphone**
- șuruburi, dibluri pentru fixarea pe perete
- cu întrerupător principal
- alimentare telecomandă: 1 x baterie-nasture 3 V (CR2025), inclusă
- dimensiuni: 42,8 x 17,5 x 11,6 cm

2000 W

Available on the iPhone

App Store

ANDROID APP ON

Google play

FKF 42201 AEROTERMĂ DE PERETE CU VENTILATOR

- 2 trepte de încălzire: 1000 W / 2000 W
- **termostat electronic**
- temporizare oprire 8 ore
- **program săptămânal**
- **sesizare geam deschis**
- toate funcțiile sunt telecomandabile
- oprire automată în caz de supraîncălzire
- dimensiune: 42 x 16,5 x 11,5 cm

2000 W

	trepte de încălzire	amplasare	programare	doar mod de ventilator	program stop	termostat	direcționare aer	control	alimentare telecomandă	dimensiuni	greutate
FKF 54203	1000 W / 2000 W	pe perete	program săptămânal	da	nu	electronic	da	telecomandă sau aplicație smartphone	1 x 3 V (CR2025) inclusă	54 x 18,5 x 12 cm	2,9 kg
FKF 65221	1100 W / 2200 W	pe perete	program săptămânal	da	nu	electronic	da	telecomandă	1 x 3 V (CR2025) inclusă	65 x 25 x 15 cm	4,2 kg
FKF 56202	1000 W / 2000 W	pe perete	program săptămânal	da	nu	electronic	da	telecomandă	1 x 3 V (CR2025) inclusă	56 x 19 x 12 cm	2,5 kg
FKF 59201	1000 W / 2000 W	pe perete	program săptămânal	nu	da	electronic	da	telecomandă	1 x 3 V (CR2025) inclusă	54 x 20,5 x 12 cm	2,5 kg
FKF 42201	1000 W / 2000 W	pe perete	program săptămânal	da	nu	electronic	nu	telecomandă	1 x 3 V (CR2025) inclusă	42 x 16,5 x 11,5 cm	1,8 kg
FKF42202WIFI	1000 W / 2000 W	pe perete	program săptămânal	da	nu	electronic	nu	telecomandă sau aplicație smartphone	1 x 3 V (CR2025) inclusă	42,8 x 17,5 x 11,6 cm	2 kg

FK 54

RADIATOR CERAMIC VERTICAL CU TELECOMANDĂ

- **2 trepte de încălzire: 1400 W / 2000 W**
- butoane tactile și afișaj LED alb
- telecomandă pentru toate funcțiile
- element de încălzire ceramic PTC
- oprire automată la supraîncălzire sau răsturnare
- **termostat electronic 15-40 °C**
- temporizator de oprire de 24 de ore
- oscilație comutabilă
- alimentare telecomandă: 1 x 3 V (CR2025), inclusă
- alimentare: 220-240 V~ / 50-60 Hz
- dimensiuni: Ø23 x 63,5 cm



2000 W

FK 52

RADIATOR CERAMIC

- **2 trepte de încălzire: 1200 W / 2000 W**
- funcții: aer rece, cald, fierbinte
- **selecție valoare termostat: 18-21-24-27 °C**
- temporizator oprire de până la 15 ore
- oscilare cuplabilă: 70°
- oprire automată la supraîncălzire sau răsturnare
- dimensiuni: Ø23 x 64 cm



2000 W



VIDEO



FK 29

RADIATOR CERAMIC

- **2 trepte de încălzire: 900 W / 1800 W**
- termostat mecanic
- **oscilare cuplabilă**
- oprire automată la supraîncălzire sau răsturnare
- dimensiuni: 22 x 32 x 14,5 cm



1800 W

FK 55

ÎNCĂLZITOR CERAMIC CU TERMOSTAT DIGITAL

- **2 nivele de încălzire: 1000 W / 1500 W**
- butoane tactile și ecran LED alb
- funcții: aer rece, cald, fierbinte
- **termostat electronic 15-45 °C**
- temporizator de oprire de 12 ore
- oscilație comutabilă
- oprire automată în caz de supraîncălzire sau de răsturnare
- alimentare: 220-240 V~ / 50-60 Hz
- dimensiuni: 17,4 x 24,3 x 11,7 cm



1500 W



FK 51

RADIATOR CERAMIC

- **2 trepte de încălzire: 1000 W / 1500 W**
- putere maximă: 1500 W
- funcții: aer rece, cald, fierbinte
- oscilare cuplabilă 70°
- protecție la supraîncălzire
- **în caz de răsturnare se oprește**
- termostat mecanic
- dimensiuni: 15 x 24,5 x 9 cm



1500 W



FKH 400

MINIRADIATOR PORTABIL

- putere 400 W
- design compact
- termostat electronic 15-45 °C
- temporizator oprire de 12 ore
- suport pentru depozitare inclus
- oprire automată la supraîncălzire
- dimensiuni: 9 x 17 x 8,5 cm



400 W



FKH 401

MINIRADIATOR PORTABIL

- putere 400 W
- design compact
- termostat electronic 15-45 °C
- lumină ambientală flacăra
- temporizator oprire de 12 ore
- oprire automată la supraîncălzire
- dimensiuni: 9,5 x 18,5 x 7 cm



400 W



VIDEO



FK10SC

AEROTERMĂ CU VENTILATOR

- aer rece, cald, fierbinte
- 2 trepte de încălzire: 1000 W / max. 2000 W
- termostat mecanic
- protecție împotriva supraîncălzirii
- lumină indicatoare funcționare
- mâner încastat pentru transport
- alimentare: 220-240 V, 50-60Hz
- dimensiuni: 20,5 x 27,5 x 15,5 cm

NEW!



2000 W

FK 1

AEROTERMĂ PORTABILĂ CU VENTILATOR

- 2 trepte de încălzire: 1000 W / 2000 W
- termostat mecanic
- oprire automată la supraîncălzire sau răsturnare
- dimensiune: 21 x 26,5 x 11 cm



2000 W

FK 37/GY

AEROTERMĂ PORTABILĂ CU VENTILATOR

- 2 trepte de încălzire: 1000 W / 2000 W
- termostat mecanic
- oprire automată la supraîncălzire sau răsturnare
- dimensiuni: 26 x 24 x 13 cm



2000 W

	trepte de încălzire	termostat	ventilator	oscilare cuplabilă	dimensiuni
FK 54	1400 W / 2000 W	electronic	da	da	∅23 x 63,5 cm
FK 55	1000 W / 1500 W	electronic	da	da	17,4 x 24,3 x 11,7 cm
FK 52	1200 W / 2000 W	electronic	da	da	∅23 x 64 cm
FK 29	900 W / 1800 W	mecanic	da	da	22 x 32 x 14,5 cm
FK 51	1000 W / 1500 W	mecanic	da	da	15 x 24,5 x 9 cm
FKH 400	400 W	electronic	da	nu	9 x 17 x 8,5 cm
FKH 401	400 W	electronic	da	nu	9,5 x 18,5 x 7 cm
FK 231	400 W / 800 W / 1200 W	nu	nu	da	30 x 70 x 30 cm
FKM 450	450 W	mecanic	nu	nu	30 x 28,5 x 18 cm
FK10SC	1000 W / 2000 W	mecanic	da	da	20,5 x 27,5 x 15,5 cm
FK 1	1000 W / 2000 W	mecanic	da	nu	21 x 26,5 x 11 cm
FK 37/GY	1000 W / 2000 W	mecanic	da	nu	26 x 24 x 13 cm



FK 231

RADIATOR HALOGEN

- 3 trepte de încălzire: 400 W / 800 W / 1200 W
- **filamente cuplabile individual**
- oscilare cuplabilă
- **oprire automată la răsturnare**
- tip filament: FK 231/T (160 mm, 400 W)
- dimensiune: 30 x 70 x 30 cm



1200 W



FKM 450

AEROTERMĂ CU SENZOR ANTI-ÎNGHEȚ

- putere 450 W
- funcții: **încălzire, protecție la îngheț**
- termostat mecanic
- lumină semnalizare încălzire
- **oprire automată la supraîncălzire**
- dimensiuni: 30 x 28,5 x 18 cm



450 W

FILAMENTE DE REZERVĂ

tip	la care produse vechi și noi sunt recomandate	dimensiuni	putere
FK 21/T	FK 21	19,5 cm	400 W
FK 23/T	FK 23	16,3 cm	400 W
FK 231/T	FK 231	16 cm	400 W
FK 24/T	FK 24	42 cm	600 W, IPX4

tip	la care produse vechi și noi sunt recomandate	dimensiuni	putere
FK 272/T	FK 272	35 cm	650 W, IPX4
FKT 22CM	FK 16	22 cm	400 W
FKT 24CM	FK 6/K	24 cm	400 W
FKT 42CM	FK 2 și FK 22	42 cm	600 W

FK 24

RADIATOR CU TUB DE CUARȚ

- 2 trepte de încălzire: 600 W / 1200 W
- ideal pentru încălzirea băii
- carcasă metalică, masivă
- unghi de înclinare reglabil
- **protecție IPX4 împotriva stropirii cu apă**
- **fixare pe perete**
- tip filament: FK 24/T (420 mm, 600 W, IPX4)
- dimensiuni: 53,5 x 13 x 11 cm

1200 W



FK 25

RADIATOR DE PERETE CU FIBRĂ DE CARBON

- 2 trepte de încălzire: 600 W / max. 1200 W
- **IPX4: protecție împotriva stropirii cu apă**
- comutator cu șnur
- montabil pe perete
- **carcasă masivă, metalică**
- unghi de înclinare reglabil
- dimensiuni: 74,5 x 10 x 20 cm

1200 W

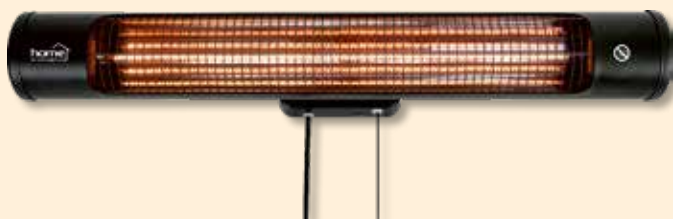

FK 272

RADIATOR CU TUB DE CUARȚ DE EXTERIOR

- 3 trepte de încălzire: 650 W / 1350 W / 2000 W
- rată ridicată de căldură radiantă
- **protecție IPX4 împotriva stropirii cu apă**
- ideal pentru încălzirea terasei
- **în caz de răsturnare se oprește**
- funcționare silențioasă
- stativ inoxidabil
- dimensiuni: 50 x 177-205 cm

2000 W



FK 252

RADIATOR COMBINAT HALOGEN ȘI FIBRĂ DE CARBON

- **2 moduri de funcționare: filament halogen 1200 W sau filament carbon 1200 W**
- putere maximă: 1200 W
- **control prin telecomandă sau butoane tactile**
- oscilare cuplabilă
- temporizator oprire de 6 ore
- IPX4 protecție împotriva stropirii cu apă
- utilizare în interior și exterior
- **în caz de răsturnare se oprește**
- alimentare telecomandă: 1 x baterie buton 3 V (CR2025), inclusă
- dimensiuni: Ø27 x 86 cm

1200 W

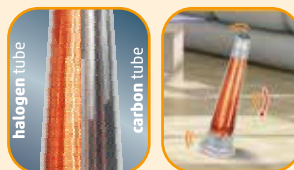

ST-05-400-E

AEROTERMĂ INDUSTRIALĂ

- 2 trepte de încălzire: 2500 W / 5000 W
- mod de funcționare doar cu ventilator
- termostat mecanic
- **clasa de protecție IP: IPX4**
- protecție la supraîncălzire
- **lungime cablu de alimentare: 1,3 m**
- carcasă metalică
- cablu de alimentare inclus
- **alimentare: 400 V ~ / 50 Hz**
- dimensiune: 35 x 37,5 x 45,5 cm



5000 W

STANLEY



ST-033-240-E

AEROTERMĂ INDUSTRIALĂ

- 2 trepte de încălzire: 1650 W / 3300 W
- mod de funcționare doar cu ventilator
- termostat mecanic
- **clasa de protecție IP: IPX4**
- protecție la supraîncălzire
- carcasă metalică
- **alimentare: 230 V ~ / 50 Hz**
- dimensiune: 35 x 37,5 x 45,5 cm



3300 W

STANLEY

ST-22-240-E

AEROTERMĂ PTC

- 2 trepte de încălzire: 1000 W / 2000 W
- **mod de funcționare doar cu ventilator**
- **protecție la supraîncălzire**
- termostat mecanic
- alte informații: carcasă metalică, filament PTC
- alimentare: 230 V ~ / 50 Hz
- dimensiuni: 20 x 29 x 27,5 cm



2000 W

STANLEY

FKI 50

AEROTERMĂ INDUSTRIALĂ

- 2 trepte de încălzire: 2500 W / 5000 W
- termostat mecanic
- **clasa de protecție IP: IPX4**
- oprire automată în caz de supraîncălzire
- **alimentare: 400 V ~ / 50 Hz**
- dimensiune: 29 x 47 x 33 cm

Cablul de alimentare nu este inclus.



5000 W

VIDEO



FK 30

AEROTERMĂ PORTABILĂ

- 2 trepte de încălzire: 1000 W / 2000 W
- termostat mecanic
- **carcasă metalică, masivă**
- oprire automată la supraîncălzire
- **filament de încălzire PTC sigur**
- dimensiuni: 17,5 x 20 x 18 cm



2000 W



FKTW 501

USCĂTOR ELECTRIC PROSOAPE

- putere nominală: 500 W
- **panou de control și ecran LCD integrat**
- **termostat electronic**
- programare săptămânală
- funcție de protecție anti-îngheț
- senzor geam deschis
- **funcționare silențioasă și economică**
- montare pe perete
- oprire automată la supraîncălzire
- dimensiuni: 54 x 98 x 9,2 cm



500 W



VIDEO



FTW 2

USCĂTOR ELECTRIC DE PROSOAPE, ÎNCĂLZIT

- putere 100 W
- 6 tije de suport prosoape
- **fixare pe perete sau așezare pe picioare**
- **protecție IPX1 împotriva picăturilor de apă din direcție verticală**
- oprire automată la supraîncălzire
- dimensiuni: pe perete: 54 x 86 x 10,2 cm
- pe picioare: 54 x 91 x 35,3 cm



100 W

FIXARE ȘI PE PERETE

FTW 4

USCĂTOR PENTRU PROSOAPE, ELECTRIC

- putere: 90 W
- 5 tije de suport prosoape
- **doar cu montare pe perete**
- **protecție IPX1 împotriva picăturilor de apă din direcție verticală**
- oprire automată în caz de supraîncălzire
- dimensiune: 60 x 44,5 x 9,5 cm



90 W

FTW 1

USCĂTOR ELECTRIC DE RUFEE, CU ÎNCĂLZIRE

- putere 220 W
- **protecție IPX1 împotriva picăturilor de apă din direcție verticală**
- oprire automată la supraîncălzire
- dimensiuni: desfăcut: 53 x 95 x 145 cm
- pliat: 53 x 6 x 109 cm

220 W



Cod produs	Tip transfer de căldură	Așezare ideală	Tip instalare	Dimensiunea ideală a încăperii
FKKI 06	suflare cu ventilator	camera de zi, dormitor	încorporabil sau poate fi relocat	30 m ² *
FKKI 05	suflare cu ventilator	camera de zi, dormitor	încorporabil sau poate fi relocat	30 m ² *
FKKI 03	suflare cu ventilator	camera de zi, dormitor	încorporabil	30 m ² *
FKK BOLOGNA	suflare cu ventilator	camera de zi, dormitor	poate fi relocat	30 m ² *
FKK BORA BORA	suflare cu ventilator	camera de zi, dormitor	poate fi relocat	30 m ² *
FKK MILANO	suflare cu ventilator	camera de zi, dormitor	poate fi relocat	30 m ² *
FKK PALERMO	suflare cu ventilator	camera de zi, dormitor	poate fi relocat	30 m ² *
FKK 18	suflare cu ventilator	camera de zi, dormitor	poate fi relocat	30 m ² *
FKK 14	suflare cu ventilator	camera de zi, dormitor	poate fi relocat	30 m ² *
FKK 04	suflare cu ventilator	camera de zi, dormitor	poate fi relocat	28 m ² *
FKK 15	suflare cu ventilator	camera de zi, dormitor	poate fi relocat	30 m ² *
FKK 10	suflare cu ventilator	camera de zi, dormitor	poate fi relocat	30 m ² *
FKK 3000 WIFI	suflare cu ventilator	camera de zi, dormitor	montare pe perete sau poate fi relocat	30 m ² *
FKK 24	suflare cu ventilator	camera de zi, dormitor	montare pe perete	27 m ² *
FKK 17	suflare cu ventilator	camera de zi, dormitor	montare pe perete sau poate fi relocat	30 m ² *
FKIR 962	radiație termică + convecție	camera de zi, dormitor	montare pe tavan sau pe perete	14 m ² *
FKIR 722	radiație termică + convecție	camera de zi, dormitor	montare pe tavan sau pe perete	11 m ² *
FKIR 452	radiație termică + convecție	camera de zi, dormitor	montare pe tavan sau pe perete	7 m ² *
FKIR 701 WIFI	radiație termică + convecție	camera de zi, dormitor	montare pe perete	10 m ² *
FKIR 351 WIFI	radiație termică + convecție	camera de zi, dormitor	montare pe perete	5 m ² *
FK210WIFI	convecție	camera de zi, dormitor, baie	montare pe perete sau poate fi relocat	15 m ² *
FK415WIFI	convecție	camera de zi, dormitor, baie	montare pe perete sau poate fi relocat	23 m ² *
FK421WIFI	convecție	camera de zi, dormitor, baie	montare pe perete sau poate fi relocat	30 m ² *
FKA 200	convecție	camera de zi, dormitor	montare pe perete	30 m ² *
FKA 150	convecție	camera de zi, dormitor	montare pe perete	23 m ² *
FKA 100	convecție	camera de zi, dormitor	montare pe perete	15 m ² *
FKA 70	convecție	camera de zi, dormitor	montare pe perete	11 m ² *
FK 430 WIFI	convecție	camera de zi, dormitor, baie	montare pe perete sau poate fi relocat	30 m ² *
FK 420 WIFI	convecție	camera de zi, dormitor, baie	montare pe perete sau poate fi relocat	30 m ² *
FK 350 WIFI	convecție + suflare cu ventilator	camera de zi, dormitor	poate fi relocat	35 m ² *
FK331	convecție	camera de zi, dormitor	poate fi relocat	30 m ² *
FK345TURBO	convecție + suflare cu ventilator	camera de zi, dormitor	poate fi relocat	30 m ² *
FK 344	convecție + suflare cu ventilator	camera de zi, dormitor	poate fi relocat	30 m ² *
FKIR 270 WIFI	radiație termică + convecție	camera de zi, dormitor	poate fi relocat	15 m ² *
FMC 1500	radiație termică + convecție	camera de zi, dormitor	portabil	23 m ² *
FMC 2000	radiație termică + convecție	camera de zi, dormitor	portabil	30 m ² *
FKOS 13 M	convecție	camera de zi, dormitor	poate fi relocat	38 m ² *
FKOS 11 M	convecție	camera de zi, dormitor	poate fi relocat	30 m ² *
FKOS 9 M	convecție	camera de zi, dormitor	poate fi relocat	30 m ² *
FKOS 7 M	convecție	camera de zi, dormitor	poate fi relocat	23 m ² *
FKF 54203	suflare cu ventilator	camera de zi, dormitor, cameră copii	montare pe perete	30 m ² *
FKF 65221	suflare cu ventilator	camera de zi, dormitor, cameră copii	montare pe perete	33 m ² *
FKF 56202	suflare cu ventilator	camera de zi, dormitor, cameră copii	montare pe perete	30 m ² *
FKF 59201	suflare cu ventilator	camera de zi, dormitor, cameră copii	montare pe perete	30 m ² *
FKF 42201	suflare cu ventilator	camera de zi, dormitor, cameră copii	montare pe perete	30 m ² *
FKF42202WIFI	suflare cu ventilator	camera de zi, dormitor, cameră copii	montare pe perete	30 m ² *
FK 231	radiație termică	camera de zi, dormitor, cabană, birou	portabil	18 m ² *
FKM 450	convecție	cabană, bucătărie de vară, garaj	portabil	7 m ² *
FK 54	suflare cu ventilator	camera de zi, dormitor, cameră copii	portabil	30 m ² *
FK 55	suflare cu ventilator	camera de zi, dormitor, cameră copii	portabil	23 m ² *
FK 52	suflare cu ventilator	camera de zi, dormitor, cabană, birou	portabil	30 m ² *
FK 29	suflare cu ventilator	camera de zi, dormitor, cabană, birou	portabil	27 m ² *
FK 51	suflare cu ventilator	camera de zi, dormitor, cabană, birou	portabil	23 m ² *
FKH 400	suflare cu ventilator	dormitor, birou	portabil	6 m ² *
FKH 401	suflare cu ventilator	dormitor, birou	portabil	6 m ² *
FK10SC	suflare cu ventilator	camera de zi, dormitor, cabană, birou	portabil	30 m ² *
FK 1	suflare cu ventilator	camera de zi, dormitor, cabană, birou	portabil	30 m ² *
FK 37/GY	suflare cu ventilator	camera de zi, dormitor, cabană, birou	portabil	30 m ² *
FKTW 501	convecție	baie	montare pe perete	8 m ² *
FKI 50	suflare cu ventilator	atelier	portabil	77 m ² **
FK 30	suflare cu ventilator	camera de zi, dormitor, cabană, birou	portabil	30 m ² *
ST-05-400-E	suflare cu ventilator	atelier	portabil	77 m ² **
ST-033-240-E	suflare cu ventilator	atelier	portabil	50 m ² **
ST-22-240-E	suflare cu ventilator	casă de vacanță, birou, atelier, garaj	portabil	30 m ² *
FK 24	radiație termică	baie, cameră copii	montare pe perete	18 m ² *
FK 25	radiație termică	terasă	montare pe perete	18 m ² **
FK 272	radiație termică	terasă	poate fi relocat	30 m ² **
FK 252	radiație termică	terasă	poate fi relocat	18 m ² **

* Valoare estimată, calculată cu înălțimea medie a tavanului (2,7 m) și cu izolație.

** Valoare estimată pentru utilizare în interior, calculată cu înălțimea medie a tavanului și cu izolație.

SERIA FHC
COVOR ELECTRIC POTRIVIT SUB PARDOSEALĂ RECE (TIP GRESIE)

- cablu încălzire cu fire, conexiune electrică pe o parte
- covoare de încălzire cu lățimea de 0,5 m, gamă largă de dimensiuni
- **putere de încălzire 150 W/m²**
- plasă din fibră de sticlă cu benzi autoadezive pentru o instalare ușoară
- **extrem de subțire, grosime de instalare de 4 mm**
- distanța dintre buclele cablurilor de încălzire: aprox. 8 cm
- cablu de conectare a încălzirii: 2,5 m două fire + împământare
- alimentare: 230 V
- control recomandat cu termostatul inteligent FHT76WIFI

Atunci când proiectați o anumită suprafață, vă rugăm să rețineți că covorul de încălzire nu poate fi tăiat la o dimensiune mai mică!



NEW!

Cod	Tensiune (V)	Putere (W)	Rezistență (Ω)	Lățime (m)	Lungime (m)	Suprafață (m ²)
FHC005	230	75	705,3	0,5	1	0,5
FHC010	230	150	352,7	0,5	2	1
FHC015	230	225	235,1	0,5	3	1,5
FHC020	230	300	176,3	0,5	4	2
FHC025	230	375	141,1	0,5	5	2,5
FHC030	230	450	117,6	0,5	6	3
FHC035	230	525	100,8	0,5	7	3,5
FHC040	230	600	88,2	0,5	8	4
FHC050	230	750	70,5	0,5	10	5
FHC060	230	900	58,8	0,5	12	6
FHC070	230	1050	50,4	0,5	14	7
FHC080	230	1200	44,1	0,5	16	8
FHC090	230	1350	39,2	0,5	18	9
FHC100	230	1500	35,3	0,5	20	10
FHC110	230	1650	32,1	0,5	22	11
FHC120	230	1800	29,4	0,5	24	12

SERIA FHW
COVOR ELECTRIC POTRIVIT SUB PARDOSEALĂ CALDĂ (TIP PARCHET LAMINAT)

- cablu încălzire cu fire, conexiune electrică pe o parte
- covoare de încălzire cu lățimea de 0,5 m, gamă largă de dimensiuni
- **putere de încălzire 150 W/m²**
- acoperire cu folie de aluminiu pe ambele fețe
- **extrem de subțire, grosime de instalare de 1,4 mm**
- distanța dintre buclele cablurilor de încălzire: aprox. 5 cm
- cablu de conectare a încălzirii: 2,5 m două fire + împământare
- alimentare: 230 V
- control recomandat cu termostatul inteligent FHT76WIFI

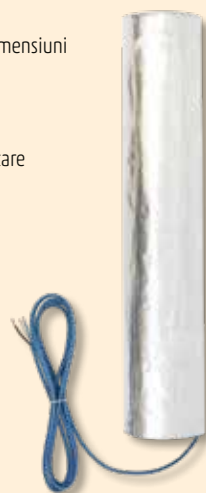
Atunci când proiectați o anumită suprafață, vă rugăm să rețineți că covorul de încălzire nu poate fi tăiat la o dimensiune mai mică!

NEW!

Cod	Tensiune (V)	Putere (W)	Rezistență (Ω)	Lățime (m)	Lungime (m)	Suprafață (m ²)
FHW010	230	150	352,7	0,5	2	1
FHW015	230	225	235,1	0,5	3	1,5
FHW020	230	300	176,3	0,5	4	2
FHW025	230	375	141,1	0,5	5	2,5
FHW030	230	450	117,6	0,5	6	3
FHW040	230	600	88,2	0,5	8	4
FHW050	230	750	70,5	0,5	10	5
FHW060	230	900	58,8	0,5	12	6
FHW070	230	1050	50,4	0,5	14	7
FHW080	230	1200	44,1	0,5	16	8
FHW090	230	1350	39,2	0,5	18	9
FHW100	230	1500	35,3	0,5	20	10
FHW120	230	1800	29,4	0,5	24	12

FHT76WIFI
TERMOSTAT INTELIGENT PENTRU COVOARE ELECTRICE

- aplicația Tuya Smart pentru o utilizare facilă
- afișaj LCD cu iluminare de fundal, cu iluminare de fundal
- **funcționare cu senzor de podea sau temperatura camerei**
- temperatură reglabilă între 5 - 60 °C în trepte de jumătate de grad
- temperaturile măsurate pot fi calibrate
- histerezis reglabil (0,5 - 10 °C)
- control manual sau funcționare programată
- **posibilitate de programare săptămânală**
- **detectarea deschiderii ferestrei**
- siguranță pentru copii
- putere maximă comutabilă: 3680 W (16 A)
- cu accesoriu senzor de podea, cablu de 3 m
- alimentare: 230 V~/50 Hz
- dimensiuni în exteriorul peretelui: 86 x 86 x 17 mm

NEW!

THE25B TERMOSTAT DE CAMERĂ CU FIR

- 3 moduri de funcționare (manual/programat/absență)
- 4 poziții de comutare programabile/zi
- precizie de 0,5 °C
- funcție de detectare a deschiderii ferestrelor și de protecție împotriva înghețului
- poate fi montat pe perete cu șuruburi incluse
- alimentare: 2 baterii de 1,5 V (AAA), neincluse
- dimensiuni: 13,5 x 8,7 x 2,3 cm

NEW!



THE25W TERMOSTAT DE CAMERĂ CU FIR

- 3 moduri de funcționare (manual/programat/absență)
- 4 poziții de comutare programabile/zi
- precizie de 0,5 °C
- funcție de detectare a deschiderii ferestrelor și de protecție împotriva înghețului
- poate fi montat pe perete cu șuruburi incluse
- alimentare: 2 baterii de 1,5 V (AAA), neincluse
- dimensiuni: 13,5 x 8,7 x 2,3 cm

NEW!



THES25BWIFI SMART TERMOSTAT DE CAMERĂ FĂRĂ FIR

- termostat portabil montat pe perete
- conexiune WiFi, controlabilă prin intermediul unei aplicații
- moduri de funcționare (manual / programat / la distanță)
- puncte de comutare programabile/zi
- funcție de detectare a deschiderii ferestrelor și de protecție împotriva înghețului
- unitate de radiofrecvență montată pe perete (230 V~ 50 Hz)
- legătură radio între termostat și unitatea de radiofrecvență
- alimentare: 2 x baterii 1,5 V AAA, nu este inclus
- dimensiuni: 13,5 x 8,7 x 2,3 cm

NEW!



THES25WWIFI SMART TERMOSTAT DE CAMERĂ FĂRĂ FIR

- termostat portabil montat pe perete
- conexiune WiFi, controlabilă prin intermediul unei aplicații
- moduri de funcționare (manual / programat / la distanță)
- puncte de comutare programabile/zi
- funcție de detectare a deschiderii ferestrelor și de protecție împotriva înghețului
- unitate de radiofrecvență montată pe perete (230 V~ 50 Hz)
- legătură radio între termostat și unitatea de radiofrecvență
- alimentare: 2 x baterii 1,5 V AAA, nu este inclus
- dimensiuni: 13,5 x 8,7 x 2,3 cm

NEW!



RT52ORF SALUS RF TERMOSTAT DE CAMERĂ FĂRĂ FIR

- ieșire de contact și conector de comunicare Opentherm
- funcție de modulare a cazanului (numai cu panourile de control Opentherm) temperatură de adas/retur lizibilă, cod de eroare a centralei (în modul Opentherm)
- funcționarea Opentherm necesită protocolul Opentherm standard al cazanului, este responsabilitatea instalatorului să verifice acest lucru.
- opțional modul de optimizare
- ecran LCD mare și intuitiv
- Algoritm de autoînvățare TPI (timp proporțional + timp integrat)
- cod PIN
- poate fi setată alertă de service
- interval de temperatură: 5 - 32,5 °C
- frecvența RF: 868 MHz (până la 30 m)
- compatibil cu mai multe receptoare Salus
- alimentare: 2 x baterii 1,5 V (AA), incluse
- dimensiuni: 9,5 x 11,8 x 2,6 cm



RT520 SALUS TERMOSTAT DE CAMERĂ CU FIR

- ieșire de contact și conector de comunicare Opentherm
- funcție de modulare a cazanului (numai cu panourile de control Opentherm) temperatură de adas/retur lizibilă, cod de eroare a centralei (în modul Opentherm)
- funcționarea Opentherm necesită protocolul Opentherm standard al cazanului, este responsabilitatea instalatorului să verifice acest lucru.
- opțional Modul de optimizare
- ecran LCD mare și intuitiv
- cod PIN
- poate fi setată alertă de service
- interval de temperatură: 5 - 32,5 °C
- sursa de alimentare: 2 x baterii 1,5 V (AA), incluse
- dimensiuni: 9,5 x 11,8 x 2,6 cm



T140C110AEU TERMOSTAT DIGITAL DE CAMERĂ, T140

- utilizare simplă
- **programare pe 7 zile, câte 4 programe zilnice, algoritm cu autoînvățare**
- aria de setare 5 - 30 °C, în pași de 1 °C
- mod de adaptare proporțională- determină lungimea unui ciclu pe baza celor anterioare
- **funcție de protecție pompă, cuplabil individual**
- pentru montare cu 2 sau 3 fire
- se poate conecta la cutie de control de pe telefon și sisteme de automatizare
- **pentru cazane tradiționale și combinate, încălzire electrică și utilizare cu supape zonale**
- sarcină rezistivă max.: 5 A (la 240 V~)
- sarcină inductivă max.: 2 A (la 240 V~)
- intrare cutie de control extern: 12 V DC +/- 10%, 2,5 mA
- alimentare: 2 x baterii 1,5 V (AA), nu sunt incluse



T135C110AEU TERMOSTAT DIGITAL DE CAMERĂ, DT135

- utilizare simplă • **moduri: confort, economic și concediu** • aria de setare 5 - 30 °C, în pași de 1 °C • mod de adaptare proporțională- determină lungimea unui ciclu pe baza celor anterioare • **funcție de protecție pompă, cuplabil individual** • pentru montare cu 2 fire • se poate conecta la cutie de control de pe telefon și sisteme de automatizare • **pentru centrale tradiționale și combinate, încălzire electrică și utilizare cu supape zonale** • sarcină rezistivă max.: 5 A (la 240 V~) • sarcină inductivă max.: 2 A (la 240 V~) • intrare cutie de control extern: 12 VDC +/- 10%, 2,5 mA
- alimentare: 2 x baterii 1,5 V (AA), nu sunt incluse



T136C110AEU TERMOSTAT DIGITAL DE CAMERĂ, T136

- utilizare simplă • **se poate seta timpul și temperatura dorită pentru trezire, plecare, revenire și adormire** • aria de setare 5 - 28 °C, în pași de 0,5 °C • mod de adaptare proporțională- determină lungimea unui ciclu pe baza celor anterioare • **funcție de protecție pompă, cuplabil individual** • pentru montare cu 2 fire • se poate conecta la cutie de control de pe telefon și sisteme de automatizare • **pentru centrale tradiționale și combinate, încălzire electrică și utilizare cu supape zonale** • sarcină rezistivă max.: 5 A (la 240 V~) • sarcină inductivă max.: 2 A (la 240 V~) • intrare cutie de control extern: 12 V DC +/- 10%, 5 mA • alimentare: 2 x baterii 1,5 V (AA), nu sunt incluse



T3C110AEU

TERMOSTAT DE CAMERĂ, PROGRAMABIL

Ideal pentru centrale convenționale și combinate, la încălzire în pardoseală și încălzire pe zone.

- **programare pe 7 zile • salvare max. 6 timpi și temperaturi pe zi • ecran LCD cu lumină de fundal**
- schimbare automată fus orar iarnă/vară • memorie integrată pentru programe • funcții extra: concediu, party, zi liberă, control răcire • setare protecție anti-îngheț integrat (5 °C) • releu de cuplare: 24...230 V / 3 A rez / 1 A ind. • alimentare termostat: 2 x baterii 1,5 V (AA), incluse • alimentare releu de cuplare: 230 V / 50 Hz • dimensiune: 13,6 x 9,6 x 2,6 cm



DT90A1008

TERMOSTAT DIGITAL DE CAMERĂ

- **opțional schimbare între modurile încălzire/răcire**
- aria de control a temperaturii 5 - 35 °C cu intervale de 0,5 °C • comandă adasată de autoșetare: asigură adaptarea la mediu și controlul temperaturii • senzor de eroare - autodiagnoză • pentru instalare cu 2-fire • sarcină admisă: rezistivă 8A, inductivă 3 A • montare pe perete sau cu doză de distribuție • atenționare baterie descărcată • alimentare: 2 x baterii alcaline AA (LR6), incluse • dimensiune: 9 x 9 x 2,8 cm



T6360A1079

TERMOSTAT MECANIC DE CAMERĂ

- aria de control a temperaturii: 10 - 30 °C • histerezis de cuplare fix: 1 °C • tipul senzorului: cu gaz • **utilizare încălzire/răcire** • alimentare: 230 V~ / 50 Hz • dimensiune: 8,3 x 8,3 x 4 cm



CO10SMART ALARMĂ SMART DE MONOXID DE CARBON

- în conformitate cu standardul EN 50291-1:2018
- **compatibil cu Tuya Smart și Smart Life**
- conexiune Wi-Fi: 802.11 b/g/n, 2.412-2.472GHz
- **senzor electrochimic avansat**
- mod de testare a aparatului
- indicație de sfârșit de viață
- buton de testare
- alimentare: 1 baterie de 3 V (CR123A), înlocuibilă, inclusă
- **durata de viață preconizată a dispozitivului: 10 ani**
- **durata de viață preconizată a bateriei: aprox. 5 ani**
- indicator de sfârșit de viață a bateriei
- alarmă: 85 dB(A) la 3 m
- dimensiuni: 86,5 x 86,5 x 30,5 mm
- greutate: 110 g

NEW!



SMO10SMART DETECTOR DE FUM INTELIGENT

- în conformitate cu standardul EN14604:2005/AC:2008
- **compatibil cu Tuya Smart și Smart Life**
- notificări, nivelul bateriei și verificarea stării prin intermediul aplicației
- conexiune Wi-Fi: 802.11 b/g/n, 2.412-2.472GHz
- **senzor optic**
- buton de testare mare, ușor de utilizat
- funcția de mute
- temperatura de funcționare: -10 °C - +55 °C
- **alimentare: baterie de litiu încorporată de 2400mAh, nu poate fi schimbată, durată de viață preconizată de 10 ani**
- **durată de viață: 10 ani**
- indicator de sfârșit de viață a bateriei
- alarmă: 85 dB(A) la 3 metri
- pentru utilizare în rulote
- dimensiune: Ø105 x 36 mm
- greutate: 140 g

NEW!

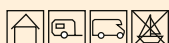

CO10LCD ALARMĂ DE MONOXID DE CARBON, CU BATERII

- în conformitate cu standardul EN 50291-1:2018
- senzor electrochimic avansat
- modul de testare a dispozitivului
- indicație de sfârșit de viață
- buton de testare
- alimentare: 2 baterii de 1,5 V (AA), înlocuibile (2 buc incluse)
- **durata de viață preconizată a dispozitivului: 10 ani**
- **durata de viață preconizată a bateriei: aproximativ 2 ani**
- indicator de sfârșit de viață a bateriei
- alarmă: 85 dB(A) la 3 m
- dimensiuni: 140 x 70 x 28 mm
- greutate: 153 g

NEW!



SMO11 DETECTOR DE FUM, OPTIC

- în conformitate cu standardul EN14604:2005/AC:2008
- **senzor optic**
- buton de testare mare, ușor de utilizat
- funcția de mute
- temperatura de funcționare: 0 °C - +55 °C
- **alimentare: baterie de litiu încorporată de 1600 mAh, nu poate fi schimbată, durată de viață preconizată de 10 ani**
- **durata de viață preconizată: 10 ani**
- indicator de sfârșit de viață a bateriei
- alarmă: 85 dB(A) la 3 metri
- pentru utilizare în rulote
- dimensiune: Ø105 x 36 mm
- greutate: 140g

NEW!

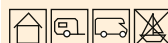
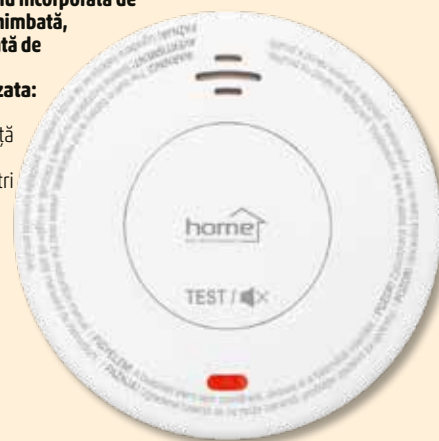

SMO 01 SENZOR DE FUM

- **fiabilitate ridicată**
- sirenă puternică 85 dB(A)
- **funcție de blocare sunet**
- semnalizare stare cu LED
- montare simplă
- alimentare: 1 x baterie 9 V (6F22), inclusă
- dimensiune: Ø10,1 x 3,4 cm

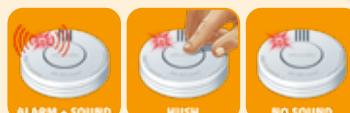

FA3820-HUR FIREANGEL ALARMĂ DE MONOXID DE CARBON

- conform cu standardele EN 50291-1 și EN 50291-2
- **senzor electrochimic avansat**
- avertizare privind ventilația
- modul de testare a senzorului de CO
- indicația de sfârșit de viață
- **alimentare: baterie de litiu încorporată, nu poate fi schimbată, durată de viață preconizată de 10 ani**
- temperatura de funcționare: -10 °C până la +40 °C
- umiditate relativă admisă: 30 - 90%, fără condens
- **durata de viață preconizată a dispozitivului: 10 ani**
- **garanție: 5 ani**
- dimensiuni: 12,5 x 6,7 x 3,3 cm



VIDEO



FA3322-INT FIREANGEL ALARMĂ DE MONOXID DE CARBON

- conform cu standardele EN 50291-1 și EN 50291-2
- **senzor electrochimic avansat**
- **afișaj LCD informativ**
- avertizare privind ventilația
- modul de testare a senzorului de CO
- indicația de sfârșit de viață
- **alimentare: baterie de litiu încorporată, nu poate fi schimbată, durată de viață preconizată de 10 ani**
- temperatura de funcționare: -10 °C până la +40 °C
- umiditate relativă admisă: 30 - 90%, fără condens
- **durata de viață preconizată a dispozitivului: 10 ani**
- **garanție: 5 ani**
- dimensiuni: 12,9 x 7,6 x 3,1 cm



VIDEO



FA6813-EU FIREANGEL ALARMĂ DE MONOXID DE CARBON

- în conformitate cu EN 50291-1
- **senzor electrochimic avansat**
- memorie de alarmă: indică dacă alarma de CO a fost activată anterior
- volum de testare selectabil
- funcție de dezactivare a sunetului
- afișare nivel baterie, poate fi pus pe silențios timp de 8 ore
- indicator de sfârșit de viață
- **alimentare: 2 baterii de 1,5 V (AA), înlocuibile (2 baterii incluse)**
- temperatura de funcționare: -10 °C - +40 °C
- umiditate relativă admisă: 25 - 95 %
- **durata de viață preconizată a dispozitivului: 10 ani**
- **garanție: 3 ani**
- dimensiuni: 12 x 7,3 x 3,5 cm

NEW!



SCB10-INT

FIREANGEL ALARMĂ COMBINATĂ MONOXID DE CARBON ȘI FUM

- conform cu standardele EN 50291-1, EN 50291-2 și EN 14604
- **senzor CO electrochimic și optic pentru fum**
- plastic rezistent la flăcări UL94 V0
- mod de testare, funcție silențioasă
- indicare sfârșit durată de viață
- **alimentare: baterie de litiu încorporată, nu poate fi schimbată, durată de viață preconizată de 10 ani**
- temperatura de funcționare: 0 °C - +40 °C
- umiditate acceptată: 30 - 93%, fără condens
- **durata de viață preconizată a dispozitivului: 10 ani**
- **garanție: 3 ani**
- dimensiuni: Ø13,3 x 4,1 cm



FireAngel

ST-622-INT

FIREANGEL SENZOR COMBINAT CĂLDURĂ ȘI FUM

- conform cu standardul EN 14604
- **detectoare optice integrate de fum și căldură, tehnologie Thermoptek**
- plastic rezistent la flăcări UL94 V0
- mod de testare, funcție de repaus ușor și de mod silențios inteligent
- indicare sfârșit durată de viață
- **alimentare: baterie de litiu încorporată, nu poate fi schimbată, durată de viață preconizată de 10 ani**
- temperatura de funcționare: +4 °C - +38 °C
- **durata de viață preconizată a dispozitivului: 10 ani**
- **garanție: 5 ani**
- dimensiuni: Ø13 x 3,4 cm



FireAngel



FA6120-INT

FIREANGEL DETECTOR OPTIC DE FUM

- în conformitate cu EN 14604
- **detector de fum optic integrat**
- funcții de testare silențioasă și repaus ușor
- **indicator de sfârșit de viață**
- **alimentare: baterie de litiu încorporată, nu poate fi schimbată, durată de viață preconizată de 10 ani**
- temperatura de funcționare: +4 °C până la +38 °C
- **durata de viață preconizată al dispozitivului: 10 ani**
- **garanție: 5 ani**
- pentru utilizare în rulote
- dimensiune: Ø11,8 x 3,2 cm



VIDEO



FireAngel

FA6115-INT

FIREANGEL DETECTOR OPTIC DE FUM

- în conformitate cu EN 14604
- **detector de fum optic integrat**
- funcții de testare silențioasă și repaus ușor
- **indicator de sfârșit de viață a bateriei**
- **alimentare: 2 x 1,5 V (AA), înlocuibile (2 buc incluse)**
- temperatura de funcționare: +4 °C - +38 °C
- durată de viață preconizată a bateriei: aprox. 3 ani
- **durata de viață preconizată a dispozitivului: 10 ani**
- **garanție: 5 ani**
- pentru utilizare în rulote
- dimensiune: Ø11,8 x 3,2 cm



VIDEO



FireAngel

FA6111-INT

FIREANGEL DETECTOR OPTIC DE FUM

- în conformitate cu EN 14604
- **detector de fum optic integrat**
- **lumină integrată pentru traseul de evacuare**
- funcții de testare silențioasă și repaus ușor
- **indicator de sfârșit de viață a bateriei**
- **sursă de alimentare: 2 x 1,5 V (AA), înlocuibile (2 buc incluse)**
- temperatura de funcționare: +4 °C - +38 °C
- durată de viață preconizată a bateriei: aprox. 3 ani
- **durata de viață preconizată a dispozitivului: 10 ani**
- **garanție: 5 ani**
- pentru utilizare în rulote
- dimensiune: Ø11,8 x 3,2 cm



VIDEO



FireAngel

FA6215-INT

DETECTOR DE CĂLDURĂ FIREANGEL

- Alertă vocală atunci când temperatura ambientă a camerei crește între 54 și 65°C.**
- funcții de testare silențioasă și repaus ușor
- **Indicator de sfârșit de viață a bateriei**
- **alimentare: 2 x 1,5 V (AA), înlocuibile (2 buc incluse)**
- temperatura de funcționare: +4°C până la +38°C
- durată de viață preconizată a bateriei: aprox. 5 ani.
- **durata de viață preconizată a dispozitivului: 10 ani**
- **garanție: 5 ani**
- pentru utilizare în rulote
- dimensiune: Ø11,8 x 4,1 cm



VIDEO



FireAngel



PRODUSE CARE POT FI CONECTATE ÎN REȚEA

ST-630-INT

FIREANGEL SENZOR COMBINAT CĂLDURĂ ȘI FUM

- conform cu standardul EN 14604
- **multisenzor Thermoptek integrat**
- plastic rezistent la flăcări UL94 V0
- modul de testare
- indicator sfârșit durată de viață
- **alimentare: baterie de litiu încorporată, nu poate fi schimbată, durată de viață preconizată de 10 ani**
- temperatura de funcționare: +4 °C - +38 °C
- **durata de viață preconizată al dispozitivului: 10 ani**
- **garanție: 5 ani**
- Poate găzdui modulele FireAngel W2 (WiSafe2), Z-Wave și Zigbee și poate fi conectat în rețea cu alte detectoare de CO și/sau de fum echipate cu astfel de module, până la 50 de unități. Dacă unul dintre produsele conectate în rețea se alarmează, toate celelalte se vor alarma.



FireAngel.

HT-630-NEUT

FIREANGEL SENZOR DE CĂLDURĂ

- conform cu standardul BS 5446-2
- **senzor de căldură Thermistek integrat**
- plastic rezistent la flăcări UL94 V0
- modul de testare
- indicator sfârșit durată de viață
- **alimentare: baterie de litiu încorporată, nu poate fi schimbată, durată de viață preconizată de 10 ani**
- temperatura de funcționare: +4 °C - +38 °C
- **durata de viață preconizată al dispozitivului: 10 ani**
- **garanție: 10 ani**
- Poate găzdui modulele FireAngel W2 (WiSafe2), Z-Wave și Zigbee și poate fi conectat în rețea cu alte detectoare de CO și/sau de fum echipate cu astfel de module, până la 50 de unități. Dacă unul dintre produsele conectate în rețea se alarmează, toate celelalte se vor alarma.



FireAngel.

NM-CO-10X-INT

FIREANGEL ALARMĂ DE MONOXID DE CARBON

- conform cu standardele EN 50291-1 și EN 50291-2
- **senzor electrochimic**
- plastic rezistent la flăcări UL94 V0
- modul de testare a senzorului de CO
- indicația de sfârșit de viață
- **alimentare: baterie de litiu încorporată, nu poate fi schimbată, durată de viață preconizată de 10 ani**
- temperatura de funcționare: -10 °C până la +40 °C
- umiditate admisă: 30 - 90%, fără condens
- **durata de viață preconizată al dispozitivului: 10 ani**
- **garanție: 10 ani**
- Poate găzdui modulele FireAngel W2 (WiSafe2), Z-Wave și Zigbee și poate fi conectat în rețea cu alte detectoare de CO și/sau de fum echipate cu astfel de module, până la 50 de unități. Dacă unul dintre produsele conectate în rețea se alarmează, toate celelalte se vor alarma.



FireAngel.

Wi-Safe 2

Z-WAVE

ZIGBEE

W2-MODULE

FIREANGEL W2 MODUL PENTRU ST-630, HT-630 ȘI NM-CO-10X

Senzorii dotați cu acest tip de modul pot fi conectați în rețea. Dacă unul dintre echipamentele din rețea dă alarma, toate celelalte vor semnala.

- alimentare: baterie de litiu încorporată, nu poate fi schimbată, durată de viață preconizată de 10 ani
- datorită sursei sale proprii de alimentare, funcționarea modulului nu are niciun impact asupra duratei de funcționare preconizate a alarmei aferente



FireAngel.



Grătar cu cărbuni

Grătarele noastre sunt alegerea ideală pentru cei cărora le plac produsele de calitate cu cărbuni sau brichete de cărbuni. Ele readuc experiența gustului de neegalat al grătarului tradițional cu carne. Pentru a răspunde așteptărilor pieței, produsele noastre de grătar au capacul și focarul realizat din material emailat, ușor de curățat și rezistent la coroziune. În plus, suprafața emailată asigură o distribuție excelentă a căldurii în timpul procesului de prăjit, asigurând o prăjire uniformă și o aromă perfectă.



GR03

GRĂTAR SFERIC

- poate fi folosit cu cărbune și brichete de cărbune
- capac și focar emailate, ușor de curățat, rezistente la coroziune
- capac din oțel emailat, Ø59 cm
- focar din oțel emailat, Ø57 cm
- grătar din oțel cromat, Ø54 cm
- **înălțimea grătarului: 76 cm de la sol**
- grilă pentru cărbune din oțel galvanizat: Ø43 cm
- recipient de cenușă ușor demontabil
- disc de control al aerului pe capac și pe recipientul de cenușă
- picioare: 430 SS
- poate fi rulat pe roți
- termometru încorporat în capac
- **dimensiune: 85 x 73 x 107 cm**
- masă: 11 kg

VIDEO



GR02

GRĂTAR SFERIC

- poate fi folosit cu cărbune și brichete de cărbune
- capac și focar emailate, ușor de curățat, rezistente la coroziune
- focar din oțel emailat, Ø46,5 cm
- grătar din oțel cromat, Ø43,5 cm
- **înălțimea grătarului: 64 cm de la sol**
- tavă de colectare a cenușii din oțel inoxidabil
- disc de control al aerului pe capac și sub focar
- 3 mânere din lemn
- picioare acoperite cu pulbere gri
- poate fi rulat pe roți
- **dimensiune: 48 x 60 x 87 cm**
- masă: 4,7 kg

VIDEO



GR01

GRĂTAR DE MASĂ PORTABIL

- poate fi folosit cu cărbune și brichete de cărbune
- cu suprafața dublă de grătar, ideală pentru camping și picnic
- ușor de transportat folosind mânerul din lemn
- 2 grătare, 2 grătare de cărbune
- **înălțimea grătarului: 22 cm de la masă**
- dimensiune grilă: 34 x 22,5 cm
- picioare de oțel
- volum de aer reglabil
- **dimensiune: 41 x 32,5 x 43 cm**
- masă: 3 kg

VIDEO



Aspirator uscat-umed și accesorii



DXV15T

DEWALT ASPIRATOR USCAT-UMED

NEW!

- capacitatea rezervorului: 15 litri
- putere de aspirație de 12 KPa (230 V~)
- debit de aer: 42,5 litri / secundă
- furtun: Ø48 mm x 2,1 m
- accesorii: furtun, tub prelungitor, filtru Clean Connect™, sac de praf, cap general, cap de aspirație a spațiilor înguste, filtru cu sită, adaptor pentru instrumente
- tip sac de praf: DXVA19-4240
- cablu de alimentare izolat cu cauciuc, 4,85 m
- alimentare: 230 V~ / 50 Hz / 1100 W



DXV20P

DEWALT ASPIRATOR USCAT-UMED

- capacitate rezervor: 20 litri
- putere de aspirație: 15 KPa (230 V~)
- debit de aer: 37,8 litri / secundă
- furtun de Ø48 mm x 2,1 m
- accesorii: furtun, tub prelungitor, filtru Clean Connect™, sac de praf, cap utility, cap de curățare a podelelor, cap de curățare a spațiilor înguste, sac din plasă pentru depozitarea accesoriiilor
- cod sac pentru praf: DXVA19-4204
- cablu de alimentare izolat cu cauciuc, 3 m
- alimentare: 230 V~ / 50 Hz / 1050 W

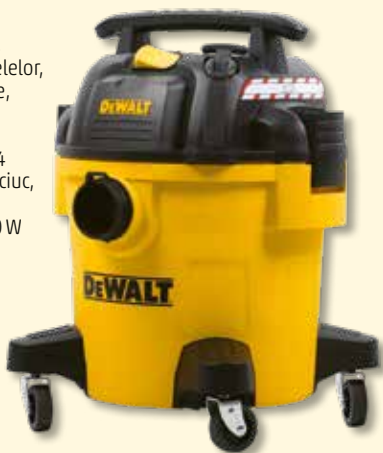

DEWALT

DXV20PTA

DEWALT ASPIRATOR USCAT-UMED

- capacitate rezervor: 20 litri
- putere de aspirație: 15 KPa (230 V~)
- debit de aer: 37,8 litri / secundă
- furtun de Ø48 mm x 2,1 m
- cu un conector (230 V~ / 50 Hz) pentru utilizarea altor aparate
- accesorii: furtun, tub prelungitor, filtru Clean Connect™, sac de praf, cap utility, cap de curățare a podelelor, cap de curățare a spațiilor înguste, cap de perie rotundă sac din plasă pentru depozitarea accesoriiilor
- cod sac pentru praf: DXVA19-4204
- cablu de alimentare izolat cu cauciuc, 3 m
- alimentare: 230 V~ / 50 Hz / 1050 W



DEWALT

DXV25S

DEWALT ASPIRATOR USCAT-UMED

- carcasă inoxidabilă
- capacitate rezervor: 25 litri
- putere de aspirație: 15 KPa (230 V~)
- debit de aer: 37,8 litri / secundă
- furtun de Ø48 mm x 2,1 m
- accesorii: furtun, tub prelungitor, filtru Clean Connect™, sac de praf, cap utility, cap de curățare a podelelor, cap de curățare a spațiilor înguste, sac din plasă pentru depozitarea accesoriiilor
- cod sac pentru praf: DXVA19-4204
- cablu de alimentare izolat cu cauciuc, 3 m
- alimentare: 230 V~ / 50 Hz / 1050 W



DEWALT

DXV30SAPTA

DEWALT ASPIRATOR USCAT-UMED

- carcasă inoxidabilă
- capacitate rezervor: 30 litri
- putere de aspirație: 15 KPa (230 V~)
- debit de aer: 37,8 litri / secundă
- furtun de Ø48 mm x 2,1 m
- cu un conector (230 V~ / 50 Hz) pentru utilizarea altor aparate
- accesorii: furtun, tub prelungitor, filtru Clean Connect™, sac de praf, cap utility, cap de curățare a podelelor, cap de curățare a spațiilor înguste, cap de perie rotundă sac din plasă pentru depozitarea accesoriiilor
- cod sac pentru praf: DXVA19-4201
- cablu de alimentare izolat cu cauciuc, 3 m
- alimentare: 230 V~ / 50 Hz / 1050 W



DEWALT

DXVA19-2600

NEW!

**FURTUN SUPERFLEXIBIL DEWALT
PENTRU "TOOLBOX"**

- 48 mm x 2
- 1 m



DEWALT

DXVA20-1200A

NEW!

FILTRU BURETE DEWALT PENTRU "TOOLBOX"



DEWALT

DXVA25-4240

NEW!

**SAC DE PRAF DEWALT PENTRU "TOOLBOX",
3 BUC**



DEWALT

DXVA19-1202

**TUB PRELUNGITOR
PENTRU ASPIRATOR DEWALT, 48 MM**



DEWALT

DXVA19-1300

**CAP DE ASPIRATOR DEWALT, CAP UTILITY,
48 MM**



DEWALT

DXVA19-1400

**CAP DE ASPIRATOR DEWALT, CAP
PENTRU LOCURI ÎNGUSTE, 48 MM**



DEWALT

DXVA19-1900D

**CAP DE ASPIRATOR DEWALT, CAP
PENTRU CURĂȚAREA PODELELOR, 48 MM**

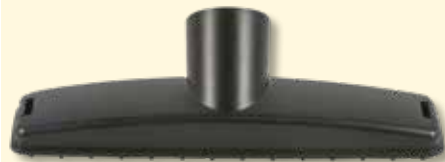

DEWALT

DXVA19-2400

**CAP DE ASPIRATOR DEWALT,
PERIE ROTUNDĂ, 48 MM**



DEWALT

DXVA19-2558

**FURTUN PENTRU ASPIRATOR DEWALT,
48 MM X 2,1 M**



DEWALT

DXVA19-4201

**SAC DE PRAF DEWALT 23 LITRI - 38 LITRI,
3 BUC**



DEWALT

DXVA19-4204

**SAC DE PRAF DEWALT 20 LITRI - 30 LITRI,
3 BUC**



DEWALT

DXVA19-5158

**SAC DIN PLASĂ PENTRU DEPOZITAREA
ACCESORIILOR DEWALT**



DEWALT

DXVC4001

FILTRU DEWALT, TRADIȚIONAL



DEWALT



Capcane insecte și rozătoare

IKM 150

CAPCANĂ ELECTRICĂ DE INTERIOR PENTRU INSECTE

- suprafața de acțiune: 150 m²
- lumină mov UV-A
- se poate porni/opri
- tăviță detașabilă pentru colectarea insectelor
- **tub luminos UV-A: 2 x 18 W (T8 F18W BL)**
- lungime cablu de alimentare: 1 m
- alimentare: 230 V~ / 50 Hz / 38 W
- dimensiune: 66 x 32 x 9 cm

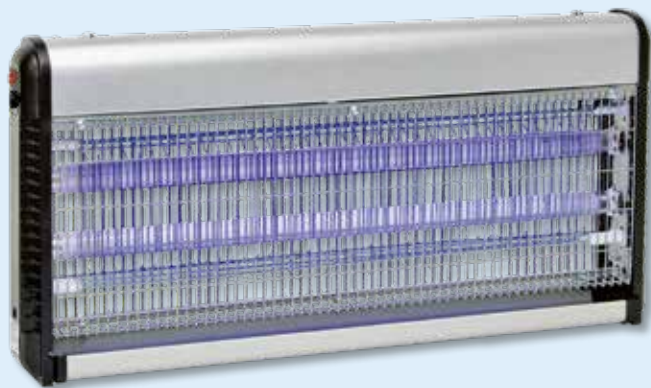

T8 F18W BL

TUB DE REZERVĂ
PENTRU IKM 150, 18 W

IKM 50

CAPCANĂ ELECTRICĂ DE INTERIOR PENTRU INSECTE

- suprafața de acțiune: 50 m²
- lumină mov UV-A
- se poate porni/opri
- tăviță detașabilă pentru colectarea insectelor
- **tub luminos UV-A: 2 x 8 W (T5 F8W BL)**
- lungime cablu de alimentare: 1 m
- alimentare: 230 V / 50 Hz / 16 W
- dimensiune: 35 x 27,2 x 8,6 cm



T5 F8W BL

TUB DE REZERVĂ
PENTRU IKM 50, 8 W

IKF 50

CAPCANĂ PENTRU INSECTE, CU VENTILATOR, DE INTERIOR

- suprafața de acțiune: 50 m²
- lumină mov UV-A
- tavă de colectare
- **sursă de lumină UV-A: 1 x 7 W**
(nu se poate înlocui acasă)
- alimentare: 230 V~ / 50 Hz / 11 W
- dimensiuni: Ø26,5 x 29,5 cm



IKF 40

CAPCANĂ PENTRU INSECTE, CU VENTILATOR, DE INTERIOR

- suprafața de acțiune: 40 m²
- lumină mov UV-A
- tavă de colectare
- **sursă de lumină UV-A: 1 x 7 W**
(nu se poate înlocui acasă)
- alimentare: 230 V~ / 50 Hz / 12 W
- dimensiuni: Ø17,5 x 25 cm



IK 260

CAPCANĂ ELECTRICĂ DE INTERIOR PENTRU INSECTE

- suprafața de acțiune: 50 m²
- lumină mov UV-A
- tavă pentru colectare insecte, detașabilă
- tub luminos UV-A: 1 x 18 W (nu poate fi schimbat acasă)
- alimentare: 230 V~ / 50 Hz / 18 W
- dimensiune: Ø12,5 x 32 cm



IK 250

CAPCANĂ ELECTRICĂ DE INTERIOR PENTRU INSECTE

- suprafața de acțiune: 40 m²
- lumină mov UV-A
- tavă pentru colectare insecte, detașabilă
- tub luminos UV-A: 1 x 11 W (nu poate fi schimbat acasă)
- alimentare: 230 V~ / 50 Hz / 11 W
- dimensiune: 11,5 x 30 x 10 cm



IK 230

CAPCANĂ ELECTRICĂ DE INTERIOR PENTRU INSECTE

- suprafața de acțiune: 20 m²
- lumină mov UV-A
- tavă pentru colectare insecte, detașabilă
- tub luminos UV-A: 1x4 W (nu poate fi schimbat acasă)
- lungime cablu de alimentare: 1,2 m
- alimentare: 230 V~ / 50 Hz / 4 W
- dimensiune: 11,5 x 11,5 x 25 cm



IK 240

CAPCANĂ ELECTRICĂ DE INTERIOR PENTRU INSECTE

- suprafața de acțiune: 30 m²
- lumină mov UV-A
- tavă pentru colectare insecte, detașabilă
- tub luminos UV-A: 1 x 6 W (nu poate fi schimbat acasă)
- lungime cablu de alimentare: 1,2 m
- alimentare: 230 V~ / 50 Hz / 6 W
- dimensiune: 13,5 x 13,5 x 32,5 cm



UH 10

APARAT ÎMPOTRIVA INSECTELOR CU ULTRASUNETE

- ține la distanță țânțarii în spații închise
- suprafața de acțiune 30 m²
- alimentare: 230 V~ / 50 Hz / 0,5 W
- dimensiune: 5,6 x 3 x 2 cm



UH 11

REPELENT DE ȚÂNȚARI CU ULTRASUNETE

- potrivit pentru îndepărtarea insectelor zburătoare, a țânțarilor
- suprafața de acțiune 60 m²
- frecvență variabilă a ultrasunetelor
- lumină de noapte comutabilă
- sursa de lumină LED din dispozitiv nu poate fi înlocuită
- alimentare: 220-240 V~ / 50-60 Hz
- dimensiune: 5,5 x 9,5 x 3,2 cm



IN 25352

ALARMĂ JDERI

Marten Free™

- emite semnal cu ultrasunete
- **suprafața de acțiune: 50 m²**
- pentru interior
- nu utilizează otravă
- dispozitiv inofensiv pentru copii, păsări, pești
- nu interferează cu alte echipamente
- alimentare: 3 x baterii 1,5V (LR14), nu sunt incluse
- dimensiune: 3,7 x 13 x 8 cm



SILVERLINE®

IN 25301

ALARMĂ ELECTRICĂ ȘOARECI ȘI ȘOBOLANI

Mice & Rat Free 50™

- emite semnal cu ultrasunete
- **suprafața de acțiune: 50 m²**
- pentru interior
- nu utilizează otravă
- dispozitiv inofensiv pentru copii, pisici, păsări, pești
- alimentare: 230V~/0,5W
- dimensiune: 6,2 x 8,5 x 6,4 cm



SILVERLINE®

IN 25308

ALARMĂ ELECTRICĂ ȘOARECI ȘI ȘOBOLANI

Mice & Rat Free 130™

- combinație de ultrasunete și impuls electromagnetic
- **suprafața de acțiune: ultrasunete 130 m² / impuls electromagnetic 400 m²**
- pentru interior
- nu utilizează otravă
- dispozitiv inofensiv pentru copii, pisici, păsări, pești
- alimentare: 230V~/4W
- dimensiune: 7,5 x 14 x 8 cm



SILVERLINE®

IN 25304

ALARMĂ ELECTRICĂ ȘOARECI ȘI ȘOBOLANI

Mice & Rat Free™ 30+30™

- emite semnal cu ultrasunete
- **suprafața de acțiune: 30 m²/unitate**
- pentru interior
- nu utilizează otravă
- dispozitiv inofensiv pentru copii, pisici, păsări, pești
- alimentare: 230V~/2W/unitate
- dimensiune: 6,1 x 7,2 x 6,4 cm



SILVERLINE®

IN 25306

ALARMĂ ELECTRICĂ ȘOARECI ȘI ȘOBOLANI

Mice & Rat Free™ 80™

- combinație de ultrasunete și impuls electromagnetic
- **suprafața de acțiune: ultrasunete 80 m² / impuls electromagnetic 200 m²**
- pentru interior
- nu utilizează otravă
- dispozitiv inofensiv pentru copii, pisici, păsări, pești
- alimentare: 230V~/3,5W
- dimensiune: 6,5 x 11,9 x 7 cm



SILVERLINE®

IN 25342

ALARMĂ ELECTRICĂ PĂIANJENI

Spider Free 30™

- emite semnal alternat cu ultrasunete, de frecvență duală
- **suprafața de acțiune: 30 m²**
- pentru interior
- nu utilizează otravă
- dispozitiv inofensiv pentru copii, pisici, păsări, pești
- alimentare: 230V~/2W
- dimensiune: 6,2 x 8,5 x 6,4 cm



SILVERLINE®

UH 12

APARAT ÎMPOTRIVA ROZĂTOARELOR DUALEFFECT

- potrivit pentru alungarea dintr-o încăpere a șoarecilor, șobolanilor, rozătoarelor mici
- **suprafața de acțiune 60 m²**
- se poate alege o frecvență fixă sau variabilă a ultrasunetelor
- un grad sporit de perturbare din cauza undelor electromagnetice
- lumină de noapte comutabilă
- sursa de lumină LED din dispozitiv nu poate fi înlocuită
- alimentare: 220-240 V~ / 50-60 Hz
- dimensiune: 7,2 x 11,5 x 3,5 cm



SILVERLINE®

UH 13

APARAT ÎMPOTRIVA ROZĂTOARELOR DUALEFFECT

- potrivit pentru alungarea dintr-o încăpere a șoarecilor, șobolanilor, rozătoarelor mici
- **suprafața de acțiune 120 m²**
- frecvență variabilă a ultrasunetelor
- opțional, mod 24 de ore sau numai pe timp de noapte
- frecvență de alarmă reglabilă în 3 trepte
- buton de testare pentru verificarea funcționării
- poate fi așezat pe podea, poate fi atârnat pe perete
- poate funcționa cu ajutorul unei baterii sau al adaptorului de alimentare USB inclus
- sursă de alimentare: baterie de 3 x 1,5 V (C), nu este inclus, sau adaptor de alimentare 5V / 1 A, inclus
- dimensiune: 14 x 8,5 x 7,3 cm



DOG 01

ALARMĂ PORTABILĂ CÂINI

Sperie și ține la distanță câinii prin semnale sonore. Utilizați numai pentru a descuraja câinii care atacă!

- **raza de acțiune: 10 m**
- frecvența 25 kHz
- **imperceptibil pentru urechea umană**
- LED indicare funcționare
- **curea de încheietură inclusă**
- alimentare: 1 X 9 V (6LR61), nu este inclusă
- dimensiune: 4 x 2,5 x 12,5 cm



ISM 90210

PLASĂ DE ȚÂNTĂRI MAGNETICĂ PT. UȘĂ

- instalare ușoară cu ajutorul benzii autoadezive Velcro incluse
- închidere magnetică
- **ideal pentru uși de 90 x 210 cm**



VIDEO



IN 22455

PLASĂ ȚÂNTĂRI, PE UȘĂ

InsectScreen Door

- **plasă densă din polistiren, gri antracit**
- ține afară insectele care zboară
- dimensiuni: 75 x 250 cm
- conținut cutie: 2 buc



SILVERLINE®



IN 22150

CAPCANĂ ȘOARECI, MECANIC

MouseTrap „Hiro M1”

- **mecanism unic**
- ușor de golit, fără riscul de contact cu șoarecele
- reutilizabil
- utilizare cu diverse momeli
- **sigur pentru copii și animale de companie**
- dimensiune: 5,5 x 5 x 13,5 cm



SILVERLINE®



IN 22142

CAPCANĂ ȘOBOLANI, MECANIC

RatTrap „Brave R1”

- capcană șobolani din plastic, eficient și igienic
- **funcție DoubleTrap: 2 capcane pot fi legate, crescând astfel eficiența**
- dimensiuni: 2,4 x 19 x 8 cm



SILVERLINE®

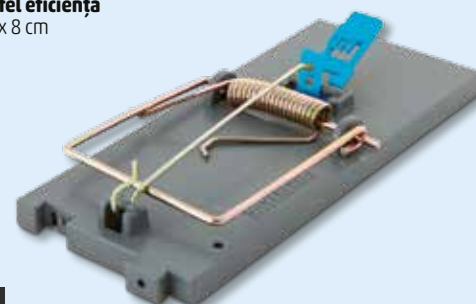

VKS 04

ȚĂRUȘ ANTICÂRTIȚĂ CU BATERIE SOLARĂ ȘI LED

Vibrațiile sperie în mod eficient rozătoarele subterane, cârțițele. Datorită acumulatorului înglobat poate opera chiar și în întuneric, LED-ul luminează continuu.

- panou solar de dimensiune mare (90 x 60 mm)
- iluminare cu LED în partea superioară
- țărșuș din aluminiu de 250 mm
- emite vibrații la fiecare 50 de secunde
- frecvența vibrațiilor 400 Hz +/- 100 Hz
- **suprafața de acțiune: 800 m²**
- acumulator încorporat: 1,2V / 300 mAh / AA (NiMH)
- dimensiuni: Ø15 x 37 cm

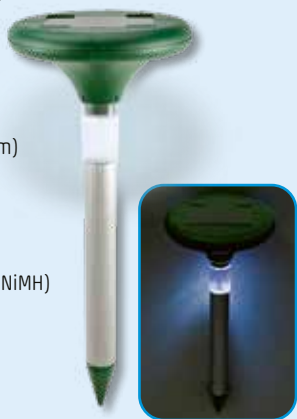

VKS 02

ȚĂRUȘ ANTICÂRTIȚĂ, CU BATERIE SOLARĂ

Vibrațiile sperie în mod eficient rozătoarele subterane, cârțițele. Datorită acumulatorului înglobat poate opera chiar și în întuneric.

- panou solar de dimensiune mare (90 x 60 mm)
- emite vibrații la fiecare 30 de secunde
- frecvența vibrațiilor 400-1000 Hz
- material: plastic + tijă aluminiu
- **suprafața de acțiune: 350 m²**
- acumulator încorporat: 1,2V / 600 mAh / AA (NiMH)
- dimensiuni: Ø15 x 26 cm



VK 02

ȚĂRUȘ ANTICÂRTIȚĂ

Prin vibrații sperie eficient rozătoarele subterane, cârțițele.

- potrivit pentru a ține la distanță cârțițele, orbeții și rozătoarele mici
- semnalele nu deranjează oamenii sau alte animale
- emite vibrații la cca. 50 sec (400 - 1000 Hz)
- **în funcție de calitatea solului poate proteja o arie de până la 800 m²**
- autonomie lungă
- alimentare: 3 X 1,5 V LR20 (D), nu sunt incluse
- dimensiuni: 5 x 7 x 30 cm



VK03

ȚĂRUȘ ANTI-CÂRTIȚĂ

Cu ajutorul vibrațiilor îndepărtează eficient rozătoarele subterane, cârțițele.

- potrivit pentru a ține la distanță cârțițele, șoarecii de câmp, orbeții
- semnalele nu deranjează oamenii sau alte animale
- DualAttack: emite vibrații prin sunet (400 Hz - 2000 Hz) sau vibromotor la fiecare 30 de secunde
- **în funcție de calitatea solului poate proteja o arie de până la 1000 m²**
- autonomie mare de funcționare, de până la 6 luni cu utilizarea bateriilor alcaline
- sursă de alimentare: 4 baterii x 1,5 V LR20 (D), nu sunt incluse
- dimensiuni: Ø5,6 x 41,5 cm



VK 01

ȚĂRUȘ ANTICÂRTIȚĂ

- îndepărtează și ține la distanță prin vibrații rozătoarele
- este util pentru îndepărtarea cârțiței și orbeților
- vibrațiile nu deranjează oamenii sau alte animale
- **în funcție de calitatea solului poate proteja o arie de până la 3000 m²**
- consumă foarte puțin, cu o baterie poate funcționa între 2 și 3 luni
- alimentare: 1 baterie x 6LR61 (9V), nu este inclusă
- dimensiuni: Ø4,5 x 30 cm



IN 25131

ȚĂRUȘ ANTICÂRTIȚĂ

- Vole & Mole Free PowerVib 1250™
- **suprafața de acțiune: 1250 m²**
- în funcție de tipul solului
- poate fi utilizat și în sol nisipos
- sunete de frecvențe joase
- răspândire circulară
- 4 x baterii 1,5 V (D), nu sunt incluse
- dimensiune țărșuș: 38 cm



SILVERLINE®



AR 01

ALARMĂ ȚĂRUȘ ÎMPOTRIVA ANIMALELOR

Ține eficient animalele la distanță cu semnale sonore și luminoase.

- **potrivit pentru a ține la distanță câini, pisici, vulpi, jderi și rozătoare mici**
- semnalele nu deranjează oamenii sau alte animale
- **senzor de mișcare și de lumină PIR - ziua alarma este cu ultrasunete, noaptea cu ultrasunete și lumină**
- frecvență: 13 - 60 kHz
- sesizare mișcare de până la 8 metri și 120°
- **baterie solară încorporată**
- alimentare: 4 x 1,2V 300 mAh NiMH (AA) acumulator înlocuibil, inclus
- dimensiune: Ø13 x 34 cm



AR02

ȚĂRUȘ CU ALARMĂ ÎMPOTRIVA ANIMALELOR

- datorită benzilor de frecvență selectabile este potrivit pentru a ține la distanță rozătoarele mai mici, șoareci, șobolani sau câini, vulpi mai mari, respectiv pisici, păsări
- frecvență: 13,5 kHz - 23,5 kHz
- alarmă cu lumină pulsată selectabilă
- cu senzor de mișcare PIR până la o distanță de detectare de 5-8 m
- celulă fotovoltaică încorporată, cu cablu de încărcare USB inclus
- alimentare: 3 acumulatori înlocuibili x 1,2V 400mAh NiMH (AA), incluși
- dimensiune: 90 x (130/380) x 68 mm



Iluminat decorativ

CD 1

LUMÂNARE LED ÎN STICLĂ

- pentru interior
- **LED alb cald, intermitent, în formă de flacără**
- cu ceară naturală
- buton pornit/oprit
- alimentare: 2 x baterii 1,5 V (AA), nu sunt incluse
- **dimensiune: Ø7,5 x 12,5 cm**



CDS 3

SET LUMÂNĂRI LED ÎN STICLĂ

- pentru interior
- **LED-uri albe calde, intermitente, în formă de flacără**
- cu ceară naturală
- buton pornit/oprit
- alimentare: 2 x baterii 3 V (CR2032), inclusă
- **dimensiune: Ø5 x 10/12,5/15 cm**



CDO 1

LUMÂNARE CU LED

- pentru exterior și interior
- **LED cu lumină fixă, albă, caldă**
- material plastic
- **temporizator cu repetiție ON / OFF / TIMER (6 h ON / 18 h OFF)**
- alimentare: 2 baterii de 1,5 V (AA), nu sunt incluse
- **dimensiune: Ø7,5 x 12,5 cm**



CDX 2/WH

LUMÂNARE CU LED, FLACĂRĂ DIN ACRIL

- pentru interior
- **1 buc LED galben, intermitent**
- material plastic
- comutator pornit/oprit
- alimentare: 2 x baterie 1,5 V (baby C), nu sunt incluse
- **dimensiune: Ø6 x 10 cm**



CMW 16

LUMÂNARE DIN CEARĂ CU LED, CU EFECT DE FLACĂRĂ ÎN MIȘCARE

- pentru interior
- din ceară naturală
- flacără mobilă
- **1 buc LED galben**
- alimentare: 2 x baterii 1,5 V (AA), nu sunt incluse
- **dimensiune: Ø7,5 x 15 cm**



VIDEO



CDX 1

CANDELĂ CU LED

- pentru interior
- **1 buc portocalie, LED intermitent**
- timp de funcționare cca. 60 zile
- alimentare: baterii 2 x AA, nu sunt incluse
- **dimensiune: Ø5 x 8 cm**



CD 6/WH

CANDELĂ TIP PASTILĂ CU LED-URI

- pentru interior
- **1 buc portocalie, LED intermitent**
- alimentare: 1 baterie tip buton 3 V (CR2032), inclusă
- **dimensiune: Ø3,8 x 4 cm**
- 6 buc./blister

Disponibil doar în display!



CD 2/WX

CANDELĂ TIP PASTILĂ CU LED-URI

- pentru interior
- **1 buc portocalie, LED intermitent**
- alimentare: 1 baterie tip buton 3 V (CR2032), inclusă
- **dimensiune: Ø3,8 x 4 cm**
- 2 buc./blister

Disponibil doar în display!





DLF, DLFC SERIA

PERDEA DE LUMINI CU LED-URI, CU LEGARE ÎN SERIE

- pentru interior și exterior
- cablu alb
- lumină fixă

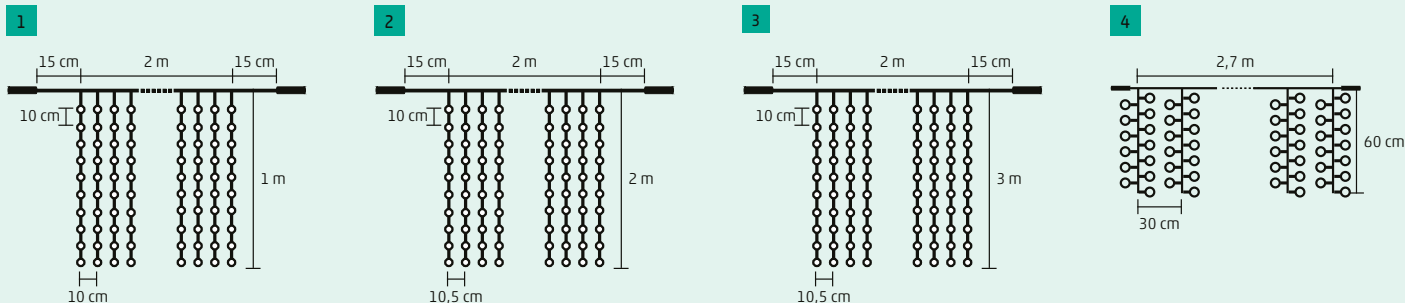

fig.	tip	caracteristici	dimensiune
1	DLF 210/WH	21 de ghirlande, a câte 10 LED-uri, 210 buc LED-uri, albe, reci	2 x 1 m
1	DLF 210/WW	21 de ghirlande, a câte 10 LED-uri, 210 buc LED-uri albe, calde	2 x 1 m
2	DLF 400/WH	20 de ghirlande, a câte 20 LED-uri, 400 buc LED-uri, albe, reci	2 x 3 m
2	DLF 400/WW	20 de ghirlande, a câte 20 LED-uri, 400 buc LED-uri albe, calde	2 x 3 m
3	DLF 600/WH	20 de ghirlande, a câte 30 LED-uri, 600 buc LED-uri, albe, reci	2 x 2 m
3	DLF 600/WW	20 de ghirlande, a câte 30 LED-uri, 600 buc LED-uri albe, calde	2 x 2 m
4	DLFC 600/WH	ghirlandă cluster, 10 de ghirlande, a câte 60 LED-uri, 600 buc LED-uri, albe, reci	2,7 x 0,6 m
4	DLFC 600/WW	ghirlandă cluster, 10 de ghirlande, a câte 60 LED-uri, 600 buc LED-uri albe, calde	2,7 x 0,6 m

DLA 12W

ADAPTOR DE REȚEA PENTRU INTERIOR ȘI EXTERIOR

- pentru interior și exterior
- **IP44, protejat împotriva stropirii cu apă**
- Poate fi legat direct exclusiv de cablul de alimentare DLC 5M, distribuit de Somogyi Elektronik!



DLC 5M

CABLU DE ALIMENTARE / PRELUNGITOR, 5 M

- pentru interior și exterior
- Poate fi utilizat exclusiv cu familia de produse DLI, DLF, DLFJ și cu adaptorul de rețea DLA 12W, distribuite de Somogyi Elektronik!



LPL 30/M

GHIRLANDĂ GLOBURI CU LED

- pentru exterior și interior
- 30 buc globuri cu LED, colorate
- globuri din plastic de 5 cm
- alimentare: adaptor 230 V~ / 24V
- dimensiune: 14,5 m + cablu de alimentare 5 m



LPL 10M

GHIRLANDĂ PARTY, CU LEGARE ÎN SERIE, CU LED-URI

- pentru interior și exterior
- 10 buc globuri LED, colorate
- lumină statică
- fir negru
- dimensiune: 5 m

Din acest produs maxim 5 bucăți pot fi legate în serie!

Nu poate fi legat în serie cu alt produs!

Fără cablu de alimentare și adaptor!

Pentru conectarea la rețea folosiți exclusiv adaptorul de rețea LPA 9W (24 V~ / 9 W) și cablul de alimentare LPC 5M comercializat de către Somogyi Elektronik SRL!

Cu o conectare la rețea se pot acționa până la maxim 50 buc LED-uri!

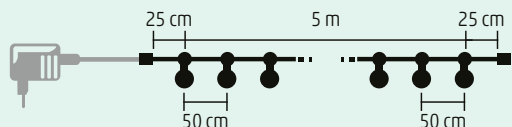

Cu o singură conectare la rețea se pot alimenta 5 ghirlande!



LPA 9W

ADAPTOR DE REȚEA PENTRU EXTERIOR ȘI INTERIOR

- IP44, protecție pentru stropirea cu apă
- Conectarea directă se poate realiza numai la cablul de alimentare LPC 5M comercializat de către Somogyi Elektronik SRL!



LPL 10 GLOBE

GHIRLANDĂ PARTY CU MICROLED, ÎNSERIABILĂ

- pentru interior și exterior
- abajur din plastic, clar, de Ø8 cm
- 10 buc globuri LED cu lumină albă, caldă
- în fiecare glob 18 LED-uri cu lumină statică și 2 intermitente
- în total 200 de micro LED-uri
- cablu de cauciuc negru
- alimentare: adaptor de rețea IP44 pentru exterior, inclusă
- dimensiune: 4,5 m + cablu de alimentare 5 m

La o singură conexiune de rețea pot fi conectate până la **3 produse** (30 buc globuri LED)! Nu poate fi legat în serie cu alte produse!



LPL 10 PAPAYA

GHIRLANDĂ PARTY CU FILAMENT LED, ÎNSERIABILĂ

- pentru interior și exterior
- 10 buc abajur din plastic, transparent clar, în formă de papaya
- 1 buc filament LED alb cald cu lumina statică, pe abajur
- cablu de cauciuc negru
- alimentare: adaptor de rețea IP44 pentru exterior, inclusă
- dimensiune: 4,5 m + cablu de alimentare 5 m

La o singură conexiune de rețea pot fi conectate până la **3 produse** (30 buc abajur papaya)! Nu poate fi legat în serie cu alte produse!



LPC 5M

CABLU DE ALIMENTARE / PRELUNGITOR, 5 M

- 5 m cablu de alimentare / prelungitor
- pentru interior și exterior
- Poate fi folosit exclusiv cu produsul LPL 10M și adaptorul de rețea LPA 9W comercializat de către Somogyi Elektronik SRL!



Tehnică de iluminat

WF 01

FÂNTÂNĂ

- rășină sintetică (polyresin)
- pentru interior
- cu LED-uri albe, calde
- alimentare: adaptor de rețea, inclus
- **dimensiuni:**
29,5 x 48 x 23 cm



VIDEO



WF 02

FÂNTÂNĂ

- rășină sintetică (polyresin)
- pentru interior
- cu LED-uri albe, calde
- alimentare: adaptor de rețea, inclus
- **dimensiuni:**
30,5 x 47,8 x 25,5 cm



VIDEO



SWF 01

FÂNTÂNĂ SOLARĂ DE GRĂDINĂ

- baterie solară integrată
- **patru duze incluse**
- jet de apă până la 40 cm înălțime
- protecție **IPX8** - se utilizează scufundat în apă, până la max 1 metru
- funcționează automat
- nu necesită baterie sau acumulator
- **dimensiuni:** $\varnothing 13 \times 4$ cm



MXNV3

PÂNZĂ PARASOLAR CU GHIRLANDĂ DE LUMINIȚE SOLARE CU LED-URI

- cu baterie solară
- pentru interior și exterior
- cu 140 de LED-uri albe calde
- 8 programe
- **IP44 rezistent la stropire** (în toate direcțiile)
- umbră 85-95%
- fabricat din polietilenă HDPE
- alimentare: 1x acumulator AA NiMH 1000 mAh de 1,2V
- livrat cu cablu și accesorii pentru pânză
- **dimensiuni: 3 x 3 x 3 m**



SML100WW

GHIRLANDĂ SOLARĂ CU LED-URI MICRO

- versiune de interior și exterior
- 100 de micro LED-uri albe, calde
- **se încarcă în timpul zilei, luminează în întuneric (max. 8 ore)**
- panoul solar poate fi conectat la priză sau fixat pe perete
- moduri: oprit, **lumină continuă sau intermitentă**
- baterie înlocuibilă: 1 x 600 mAh Ni-MH, inclusă
- fir transparent
- dimensiune: 5 m

NEW!



MX 300

LAMPĂ SOLARĂ DE GRĂDINĂ, TORTĂ

- efect real de flacără de torță
- 72 buc LED-uri galbene
- **pornire și oprire automată**
- baterie solară înglobată și încărcător acumulator: în timpul zilei se încarcă, noaptea luminează
- construcție rezistentă la intemperii
- poate fi înfiptă în pământ
- acumulator Li-ion înglobat (3,7V / 1200 mAh)
- **dimensiune: Ø13,5 x 78 cm**



VIDEO



MX 200

LAMPĂ SOLARĂ DE GRĂDINĂ, TORTĂ

- efect real de flacără de torță
- 12 buc LED-uri galbene
- **pornire și oprire automată**
- baterie solară înglobată și încărcător acumulator: în timpul zilei se încarcă, noaptea luminează
- construcție rezistentă la intemperii
- poate fi înfiptă în pământ, așezat pe masă sau montat pe perete
- acumulator NiMH înglobat (1,2V / 300 mAh)
- **dimensiune: Ø10 x 51 cm**



VIDEO



MX 655/2

LAMPĂ SOLARĂ DE PERETE

- aluminiu vopsit și finisaj din sticlă sablată
- 2 LED-uri SMD, albe, calde
- panou solar integrat și încărcător de acumulatori: se încarcă în timpul zilei și luminează noaptea
- design rezistent la intemperii
- **montabil pe perete**
- acumulator Ni-MH încorporat (1,2 V / 1000 mAh)
- **dimensiune: 8,2 x 5,2 x 20,6 cm**



MX 651

LAMPĂ SOLARĂ DE PERETE

- din plastic
- **1 buc LED SMD alb cald, luminozitate mare**
- **pornire și oprire automată**
- baterie solară înglobată și încărcător acumulator: în timpul zilei se încarcă, noaptea luminează
- șurub și diblu pentru montare pe perete incluși
- **acumulator LiFePO4 (3,2 V / 800 mAh) schimbabil**
- **dimensiune: 10 x 10 x 10 cm**



VIDEO



MX 623

LAMPĂ SOLARĂ DE GRĂDINĂ

- abajur din sticlă
- **20 buc microLED-uri colorate**
- **pornire și oprire automată**
- baterie solară înglobată și încărcător acumulator: în timpul zilei se încarcă, noaptea luminează
- construcție rezistentă la intemperii
- poate fi înfiptă în pământ
- acumulator NiMH înglobat (1,2 V / 600 mAh)
- **dimensiune: Ø9 x 85 cm**



MX 624

LAMPĂ SOLARĂ DE GRĂDINĂ

- abajur din sticlă
- **20 buc microLED alb cald**
- **pornire și oprire automată**
- baterie solară înglobată și încărcător acumulator: în timpul zilei se încarcă, noaptea luminează
- rezistent la intemperii
- se poate înfige în pământ
- acumulator Ni-Mh (1,2 V / 600 mAh) încorporat
- **dimensiune: Ø9 x 85 cm**



MX 811/4

LĂMPI SOLARE DE GRĂDINĂ, 4 BUC

- metal / sticlă / plastic
- **sursă de lumină: 1 buc LED multicolor**
- **pornire și oprire automată**
- baterie solară înglobată și încărcător acumulator: în timpul zilei se încarcă, noaptea luminează
- construcție rezistentă la intemperii
- se poate înfige în pământ
- acumulator AAA NiMH (1,2 V / 200 mAh), se poate schimba
- **dimensiuni: Ø8 x 37 cm**

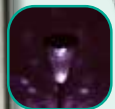

MX 819/1

LAMPĂ SOLARĂ DE GRĂDINĂ

- metal / plastic
- **sursă de lumină: 1 buc LED alb Ø5 mm și 1 buc LED multicolor Ø5 mm**
- **pornire și oprire automată**
- baterie solară înglobată și încărcător acumulator: în timpul zilei se încarcă, noaptea luminează
- rezistent la intemperii
- se poate înfige în pământ
- acumulator AAA Ni-Mh (1,2 V / 300 mAh), se poate schimba
- **dimensiune: Ø6 x 41,5 cm**



MX810

LAMPĂ SOLARĂ DE GRĂDINĂ

- design din metal și plastic
- **1 buc LED alb rece**
- **pornire și oprire automată**
- baterie solară înglobată și încărcător acumulator: în timpul zilei se încarcă, noaptea luminează
- **rezistent la stropire IP44**
- acumulator HB40 (Ni-MH) de 1,2 V / 40 mAh încorporat
- **dimensiune: 4,6 x 4,6 x 15,5 (25,5) cm**
- 12 buc / display

Disponibil doar în display!



MX 809

LAMPĂ SOLARĂ DE GRĂDINĂ

- rezistent la intemperii
- **1 buc LED, culoare albă, rece**
- **pornire și oprire automată**
- baterie solară înglobată și încărcător acumulator: în timpul zilei se încarcă, noaptea luminează
- acumulator AAA (1,2 V / 100 mAh) schimbabil
- **dimensiune: Ø7 x 34 cm**
- 12 buc / display

Disponibil doar în display!



MX 762/2

LAMPĂ SOLARĂ DE GRĂDINĂ

- finisaj din metal inoxidabil/plastic
- **1 LED cu schimbare de culoare**
- comutator ON/OFF
- panou solar încorporat și încărcător de baterii: se încarcă în timpul zilei, luminează pe timp de noapte
- design rezistent la intemperii
- **poate fi înfipt în pământ**
- acumulator Ni-MH încorporat (1,2V / 200 mAh)
- **dimensiune: Ø12,5 x 36,6 cm**



MX 715D

LAMPĂ SOLARĂ DE GRĂDINĂ

- **funcționare continuă de până la 8 ore**
- **1 buc. LED alb de intensitate ridicată**
- **pornire și oprire automată**
- baterie solară înglobată și încărcător acumulator: în timpul zilei se încarcă, noaptea luminează
- rezistent la intemperii
- material de bază: metal inoxidabil
- se poate înfige în pământ
- acumulator AA NiMH (1,2V/600 mAh), se poate schimba
- **dimensiune: Ø12 x 40 cm**



MX 802/4

LĂMPI SOLARE DE GRĂDINĂ, 4 BUC

- metal / plastic
- **sursă de lumină: 1 buc LED alb**
- **pornire și oprire automată**
- baterie solară înglobată și încărcător acumulator: în timpul zilei se încarcă, noaptea luminează
- construcție rezistentă la intemperii
- **partea superioară în formă de cristal**
- se poate înfige în pământ
- acumulator AAA NiMH (1,2V/200 mAh), se poate schimba
- **dimensiuni: Ø8 x 34,5 cm**



MX816

LAMPĂ SOLARĂ DE GRĂDINĂ

- design din metal și plastic
- **1 buc LED galben intermitent**
- **pornire și oprire automată**
- baterie solară înglobată și încărcător acumulator: în timpul zilei se încarcă, noaptea luminează
- **rezistentă la stropire IP44**
- acumulator HB40 (Ni-MH) de 1,2 V 40 mAh încorporat
- **dimensiune: 6,2 x 6,2 x 27,5 (37,5) cm**
- 12 buc / display



Disponibil doar în display!

MX716

LAMPĂ SOLARĂ DE GRĂDINĂ

- design din plastic
- **1 buc LED alb rece**
- **pornire și oprire automată**
- baterie solară înglobată și încărcător acumulator: în timpul zilei se încarcă, noaptea luminează
- **rezistentă la stropire IP44**
- acumulator HB40 (Ni-MH) de 1,2 V / 40 mAh încorporat
- **dimensiune: 8,5 x 8,5 x 24,5 (36,5) cm**
- 12 buc / display



MX717

LAMPĂ SOLARĂ DE GRĂDINĂ

- design din plastic
- **1 buc LED galben intermitent**
- **pornire și oprire automată**
- baterie solară înglobată și încărcător acumulator: în timpul zilei se încarcă, noaptea luminează
- **rezistentă la stropire IP44**
- acumulator HB40 (Ni-MH) de 1,2 V / 40 mAh încorporat
- **dimensiune: 6,2 x 6,2 x 33 (43) cm**
- 12 buc / display



MX 720

LĂMPI SOLARE DE GRĂDINĂ

- plastic
- **sursă de lumină: 1 buc LED alb**
- **pornire și oprire automată**
- baterie solară înglobată și încărcător acumulator: în timpul zilei se încarcă, noaptea luminează
- construcție rezistentă la intemperii
- se poate înfige în pământ
- acumulator AAA NiMH (1,2V/200 mAh), se poate schimba
- **dimensiuni: 4,9 x 4,9 x 38 cm**
- 12 buc / display



Disponibil doar în display!

MX 760

LAMPĂ SOLARĂ DE GRĂDINĂ

- **până la 8 ore de funcționare continuă**
- **1 buc LED alb, cu luminozitate mare**
- **pornire și oprire automată**
- baterie solară înglobată și încărcător acumulator: în timpul zilei se încarcă, noaptea luminează
- construcție rezistentă la intemperii
- se poate înfige în pământ
- acumulator AA NiMH (1,2V/600 mAh), se poate schimba
- **dimensiuni: Ø12,5 x 45,5 cm**



MX643

LAMPĂ SOLARĂ DE GRĂDINĂ, ANIMALE DE COMPANIE

- design din polirășină, plastic
- **2 buc LED-uri albe reci**
- **pornire și oprire automată**
- baterie solară înglobată și încărcător acumulator: în timpul zilei se încarcă, noaptea luminează
- **rezistent la stropire IP44**
- acumulator încorporat de 1,2V / 100 mAh 1/3 AAA (Ni-MH)
- **dimensiuni: 9,4 x 8,5 x 13 cm**
- 12 buc / display

Disponibil doar în display!



MX644

LAMPĂ SOLARĂ DE GRĂDINĂ, ALBINUȚĂ

- material de bază polirășină
- **2 LED-uri cu lumina albă rece**
- **pornire și oprire automată**
- baterie solară înglobată și încărcător acumulator: în timpul zilei se încarcă, noaptea luminează
- **rezistent la stropire IP44**
- acumulator tip buton integrat 1,2V / 40 mAh HB40 (NiMH)
- **dimensiuni: 10,5 x (16,5/26,5) x 7 cm**

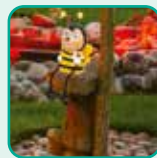

MX645

LAMPĂ SOLARĂ DE GRĂDINĂ, BUBURUZĂ

- material de bază polirășină
- **2 LED-uri cu lumina albă rece**
- **pornire și oprire automată**
- baterie solară înglobată și încărcător acumulator: în timpul zilei se încarcă, noaptea luminează
- **rezistent la stropire IP44**
- acumulator tip buton integrat 1,2V / 40 mAh HB40 (NiMH)
- **dimensiuni: 10,5 x (16,5/26,5) x 7 cm**



MX 637

LAMPĂ SOLARĂ DE GRĂDINĂ

- fabricat din rășină sintetică și plastic
- **1 buc LED alb cald**
- **pornire și oprire automată**
- baterie solară înglobată și încărcător acumulator: în timpul zilei se încarcă, noaptea luminează
- acumulator AAA (1,2V / 200 mAh) inclus, schimbabil
- **dimensiune: 17,5 x 23 x 15 cm**

VIDEO



MX 639

LAMPĂ SOLARĂ DE GRĂDINĂ

- fabricat din rășină sintetică și plastic
- **2 buc LED-uri albe**
- **pornire și oprire automată**
- baterie solară înglobată și încărcător acumulator: în timpul zilei se încarcă, noaptea luminează
- rezistent la intemperii
- acumulator NiMH (1,2V / 40 mAh) încorporat
- **dimensiune:**
- **ciupercă: 12,5 x 11 x 11 cm**
- **bufniță: 13 x 9,5 x 8 cm**
- **melc: 13 x 12 cm x 7 cm**
- 9 buc / display

Disponibil doar în display!

VIDEO



MX 642

LAMPĂ SOLARĂ DE GRĂDINĂ

- fabricat din rășină sintetică și plastic
- **1 buc LED alb cald**
- **pornire și oprire automată**
- baterie solară înglobată și încărcător acumulator: în timpul zilei se încarcă, noaptea luminează
- acumulator AAA (1,2V / 200 mAh) inclus, schimbabil
- **dimensiune: 17,5 x 23 x 15 cm**

VIDEO



MX 618 SERIES DECORAȚIUNE SOLARĂ PENTRU GRĂDINĂ

- lampă energoeficientă fără fir
- **1 buc LED alb, intensitate luminoasă ridicată**
- **pornire și oprire automată**
- baterie solară înglobată și încărcător acumulator: în timpul zilei se încarcă, noaptea luminează
- durată funcționare: **până la 8 ore de funcționare continuă**
- acumulator schimbabil
- de înfipt în pământ
- rezistent la intemperii
- **dimensiuni: ~50 cm**

- MX 618P - fluture
- MX 618K - colibri
- MX 618S - libelulă

VIDEO



MX 632C

LAMPĂ SOLARĂ, PITIC CU FELINAR

- **până la 8 ore de funcționare continuă**
- **1 buc. LED de intensitate ridicată, multicolor**
- **pornire și oprire automată**
- baterie solară înglobată și încărcător acumulator: în timpul zilei se încarcă, noaptea luminează
- acumulator AA NiMH (1,2V/600 mAh), se poate schimba
- **dimensiuni: 25 cm**



MX 650

LAMPĂ SOLARĂ DE GRĂDINĂ

- poate fi montat pe jgheab, gard, perete
- din plastic
- **3 buc LED-uri albe cu luminozitate ridicată**
- **pornire și oprire automată**
- baterie solară înglobată și încărcător acumulator:
în timpul zilei se încarcă, noaptea luminează
- construcție rezistentă la intemperii
- acumulator înglobat
(1,2V / 600 mAh) NiMH
- **dimensiuni: Ø12 (17) x 6 cm**



MX 626/2

LAMPĂ SOLARĂ DE GRĂDINĂ, SET 2 BUC

- fabricat din metal-plastic
- **8 buc LED SMD alb**
- **pornire și oprire automată**
- baterie solară înglobată și încărcător acumulator:
în timpul zilei se încarcă, noaptea luminează
- rezistent la intemperii
- se poate îngheța în pământ
- acumulator NiMH
(1,2V / 100 mAh) încorporat
- **dimensiune: Ø12,5 x 2 cm**

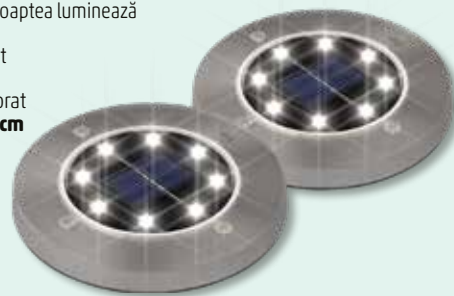

VIDEO



FOL 1

LAMPĂ CU LED ȘI FIBRĂ OPTICĂ

- pentru interior
- 3 buc LED-uri (roșu/albastru/verde)
- **schimbarea continuă a culorii**
- alimentare: 3 x baterii 1,5V (AA), nu sunt incluse
- **corp de lampă Ø8 x 8 cm**
- fire optice cu lungime de 26 cm



CDS 93

CANDELA SOLARĂ

- din metal / plastic
- **1 buc LED portocaliu și efect de flacără**
- **pornire și oprire automată**
- baterie solară înglobată și încărcător acumulator:
în timpul zilei se încarcă, noaptea luminează
- acumulator AAA (1,2V / 100 mAh)
- schimbabil
- **dimensiuni: Ø6 x 9 cm**
- 3 buc / cutie



VIDEO



M 302AAA

ACUMULATOR ÎNCĂRCABIL

- acumulator NiMH
- AAA/R3
- **300 mAh**
- 2 buc/blister



M 702AA

ACUMULATOR ÎNCĂRCABIL

- acumulator NiMH
- AA/R6
- **700 mAh**
- 2 buc/blister





LA 10 Q

LAMPĂ DE MASĂ CU ÎNCĂRCĂTOR FĂRĂ FIR

- luminozitate 600 lumeni, putere: 6 W
- **secțiune de cap cu reglare variabilă stânga/dreapta**
- suport retractabil pentru telefon
- butoane tactile
- LED-uri SMD albe calde și albe reci
- **luminozitate reglabilă, 5 trepte**
- **temperatură de culoare variabilă** (alb cald, alb rece, natural)
- termometru, ceas (12/24), calendar, alarmă
- afișaj LCD cu iluminare de fundal care poate fi dezactivată
- **încărcător fără fir încorporat (Qi max. 10 W)**
- priză de încărcare USB cu fir (5 V⁺ / max. 2,1 A)
- adaptor de rețea inclus
- alimentare ceas: 1 baterie de 3 V (CR 2032), inclusă
- **dimensiune: 11,5 x 33,5 x 28,5 cm**

Sursa de lumină LED din corpul de iluminat nu poate fi înlocuită.

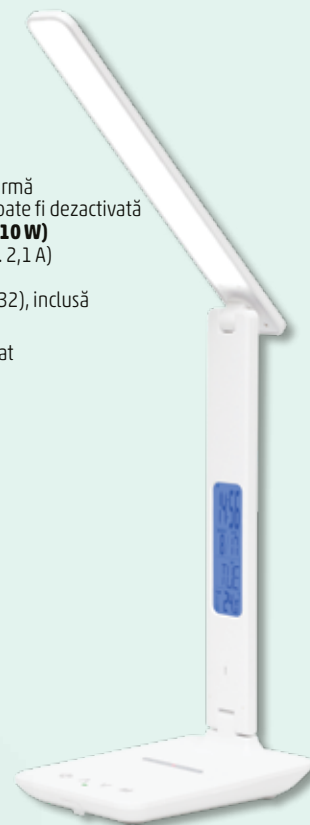

VIDEO



LA 3

LAMPĂ DE BIROU CU LED-URI

- **2 W / 200 lm**
- buton tactil
- **20 buc LED-uri SMD cu lumină albă rece**
- **luminozitate reglabilă (3 trepte)**
- alimentare adaptor de rețea cu USB, inclus: PRI: 230 V~ / 50 Hz SEC: 5 V⁺ / 1000 mA baterii alcaline: 3 x 1,5 V (AA), nu sunt incluse
- **dimensiune: 8 x 25,5 x 18,5 cm**

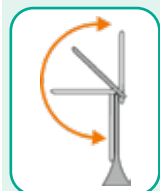

VIDEO



LA 4

LAMPĂ DE MASĂ CU LUMINĂ DE NOAPTE

- **secțiune de cap cu reglare variabilă stânga/dreapta**
- butoane tactile
- LED-uri SMD albe calde și albe reci
- **luminozitate variabilă**
- **temperatură de culoare variabilă, 5 trepte**
- **lumina de noapte poate fi pornită separat**
- temporizator opțional de oprire, 45 de minute
- priză de încărcare USB cu fir (5 V⁺ / max. 1,0 A)
- cablu de alimentare USB A - USB C inclus
- adaptor USB de rețea recomandat: 5 V⁺ / min. 2,1A (de ex., SA 24USB)
- **dimensiuni: 11,5 x 41,2 x 37 cm**

Sursa de lumină LED din corpul de iluminat nu poate fi înlocuită.



VIDEO



PNL 5

LAMPĂ ROTATIVĂ CU LED, CU SENZOR DE MIȘCARE

- COB LED 2 W, luminozitate mare
- talpă magnetică
- **senzor de mișcare PIR**
- **unghi de sesizare: ~ 110°**
- **distanța de sesizare: ~ 4 m**
- moduri de funcționare: ON, OFF, AUTO
- în întuneric, în mod de funcționare AUTO, la sesizarea mișcării se va aprinde pentru ~ 25 secunde
- utilizare pe masă, pe perete, de mână
- șuruburi și bandă dublu adezivă incluse
- sursa de lumină LED din lampă nu se poate schimba
- alimentare: 3 x baterii 1,5 V (AAA), nu sunt incluse
- **dimensiune: Ø7,5 x 7,8 cm**



SLL 500

LUMINĂ DIRECTOARE CU LED, SENZOR DE LUMINĂ

- 230 V~ / 50 Hz / 0,7 W
- 5 buc LED-uri cu durată de viață lungă
- pornire / oprire automată
- **reglarea automată a luminozității**
- **pentru interior**
- consum de curent foarte redus
- **dimensiuni: 4,5 x 11,5 x 4 cm**



PNL 22

ILUMINAT PENTRU SCĂRI CU LED ȘI SENZOR DE MIȘCARE

- **lumină directoare COB LED alb cald, 2 W**
- lumină de veghe chihlimbar, cuplabil
- **senzor de mișcare PIR (4 m, 120°, +30 sec)**
- fixare cu magnet
- alimentare: 3 x baterii 1,5 V (AAA), nu sunt incluse
- **dimensiuni: 5 x 9 x 3,2 cm (2 buc/pachet)**



LNL 800

LUMINĂ DIRECTOARE LED, CU ÎNTRERUPĂTOR

- **LED-uri: 4 buc alb cald și 4 buc alb rece**, cu durată de viață lungă
- selecție temperatură de culoare alb rece, natural și alb cald: 6400K, 4200K, 2700K
- buton on/off
- pentru interior
- alimentare: 230 V~ / 50 Hz, 8 LED / max. 1 W
- **dimensiuni: 8,8 x 5,6 x 2 (6) cm**



PNL 6

LAMPĂ CU SENZOR DE MIȘCARE

- se aprinde automat atunci când este detectată o mișcare
- **economisire de energie:** fără lumină în medii luminoase
- **prietenoasă cu ochii, oferă o lumină albă caldă și plăcută**
- **fără strălucire**, oferă o lumină plăcută
- **senzor de mișcare PIR și senzor de lumină**
- poate fi fixat: cu magneți, lipit, șuruburi, agățat
- furnizat cu: magnet încorporat, foaie metalică autoadezivă, dublu
- adeziv, bandă pentru agățare
- alimentare: baterii 3 x 1,5 V (AAA), nu sunt incluse
- **dimensiuni: Ø8,1 x 2,4 cm**



SNL 300/T

BEC DE REZERVĂ

- **2 buc/pachet**
- 230 V~ / 7 W
- **soclu E14**
- potrivit în luminile directoare SNL 300, SNL 310, SNL 320
- **dimensiune: Ø2,5 x 5,5 cm**



PNL 7

LAMPĂ CU SENZOR DE MIȘCARE

- se cuplează automat atunci când este detectată o mișcare
- **economisire de energie:** nu se cuplează în medii luminoase
- **alb rece; iluminează bine detaliile**
- moduri de iluminare automată sau continuă
- **senzor de mișcare PIR și senzor de lumină**
- **practic și ca lampă de mână**, sau pentru acasă
- ideală pentru mobilier, garaj, căi de circulație
- poate fi fixat: cu magneți, autoadeziv
- furnizat cu: magnet încorporat, foaie metalică autoadezivă
- alimentare: baterii 4 x 1,5 V (AAA), nu sunt incluse
- **dimensiuni: 23,6 x 3 x 1,4 cm**



GL 05

LAMPĂ CU LED

- 1 x COB LED alb rece (4200 K), 3W
- **se poate porni și opri** prin apăsarea butonului de pe carcasă
- carcasă masivă din plastic, **cu suprafață adezivă**
- alimentare: 3 x baterii 1,5 V (AAA), nu sunt incluse
- **dimensiuni: Ø10 x 3 cm**



PLZ 1/WH

LAMPĂ CU LED ȘI ȘNUR

- pentru interior
- **poate fi pornită/oprită prin tragerea firului**
- 1 buc LED de Ø8 mm, culoare albă, rece
- lungime șnur: 100 cm
- dimensiuni lampă: Ø5,5 x 15,5 cm
- alimentare: 3 x baterii 1,5 V (AAA), nu sunt incluse



GL 03

LAMPĂ DE ILUMINARE MOBILĂ CU LED-URI

- 3 buc LED-uri albe, lumină rece
- **se pornește / oprește** prin apăsarea abajurului
- carcasă masivă din plastic, **cu suprafață autoadezivă**
- alimentare: 3 x baterii 1,5 V (AAA), nu sunt incluse
- **dimensiune: Ø7 x 2,5 cm**



NEB-FLT-1009-G NEBO MASTER SERIES FL3000

• **lanternă robustă și fiabilă de 3000 lumeni** • reîncărcabilă, tip acumulator: 18650 • selector de mod magnetic • control inteligent al puterii • curbă de putere optimizată • **zoom reglabil 3x** • **rezistent la apă (IP67)** • rezistent la șocuri (2 metri) • aluminiu anodizat de calitate aeronautică • mâner ergonomic cauciucat • bază magnetică puternică • indicator LED de alimentare/încărcare • moduri: **turbo (3000 lumeni) - 30 sec / 265 metri**; mare (1500 lumeni) - 2 ore / 188 metri; mediu (800 lumeni) - 4 ore / 106 metri; scăzut (100 lumeni) - 12 ore / 52 de metri; stroboscop (1500 lumeni) - 2 ore / 188 metri • dimensiune: 17,3 x Ø4,2 cm

**NEBO****NEB-FLT-1017-G NEBO MASTER SERIES FL1500**

• **lanternă robustă și fiabilă de 1500 lumeni** • reîncărcabilă, tip acumulator: 18650 • selector de mod magnetic • control inteligent al puterii • curbă de putere optimizată • **zoom reglabil 3x** • **rezistent la apă (IP67)** • rezistent la șocuri (2 metri) • aluminiu anodizat de calitate aeronautică • mâner ergonomic cauciucat • bază magnetică puternică • indicator LED de alimentare/încărcare • moduri: **turbo (1500 lumeni) - 30 sec / 219 metri**; mare (750 lumeni) - 2 ore / 165 metri; mediu (350 lumeni) - 4 ore / 106 metri; scăzut (50 lumeni) - 12 ore / 51 metri; stroboscop (750 lumeni) - 2 ore / 165 metri • dimensiune: 16 x 3,7 x 3,7 cm

**NEBO****NEB-FLT-1018-G NEBO MASTER SERIES FL750**

• **lanternă robustă și fiabilă de 750 lumeni** • reîncărcabil, tip acumulator: 16340 • selector de mod magnetic • control inteligent al puterii • curbă de putere optimizată • **zoom reglabil 2x** • clip de buzunar • **rezistent la apă (IP67)** • rezistent la șocuri (2 metri) • aluminiu anodizat de calitate aeronautică • mâner ergonomic cauciucat • bază magnetică puternică • indicator LED de alimentare/încărcare • moduri de funcționare: **turbo (750 lumeni) - 30 sec / 121 metri**; mare (375 lumeni) - 1 oră / 90 de metri; mediu (180 lumeni) - 2 ore / 63 de metri; scăzut (45 lumeni) - 6 ore / 28 metri; stroboscop (375 lumeni) - 1 oră / 90 de metri • dimensiune: 13,5 x Ø3,5 cm

**NEBO****NEB-HLP-1006-G NEBO MASTER SERIES HL1000**

• **lampă de cap robustă și fiabilă de 1000 lumeni** • USB-C reîncărcabil, tip acumulator: 18650 • selectorul de mod magnetic • control inteligent al puterii • curbă de putere optimizată • bază magnetică puternică • suport detașabil • **rezistent la apă (IP67)** • rezistent la șocuri (2 metri) • aluminiu anodizat de calitate aeronautică • indicator LED de alimentare/încărcare • moduri: **turbo (1000 lumeni) - 30 secunde / 138 metri**; mare (500 lumeni) - 2 ore / 102 metri; mediu (200 lumeni) - 5 ore / 63 de metri; scăzut (30 lumeni) - 40 ore / 26 metri; stroboscop (500 lumeni) - 2 ore / 102 metri • dimensiunea lămpii de cap: 9,9 x 3,6 x 2,8 cm

**NEBO****NEB-POC-1002-G NEBO MASTER SERIES PL500**

• **lampă tip stilou robustă și fiabilă de 500 lumeni** • USB-C reîncărcabil, tip acumulator: 10850 • selector de mod magnetic • control inteligent al puterii • curbă de putere optimizată • **zoom reglabil de 4x** • clip de buzunar • **rezistent la apă (IP67)** • rezistent la șocuri (2 metri) • aluminiu anodizat de calitate aeronautică • mâner ergonomic cauciucat • bază magnetică puternică • indicator LED de alimentare/încărcare • moduri: **turbo (500 lumeni) - 30 sec / 70 metri**; mare (250 lumeni) - 2 ore / 49 de metri; mediu (125 lumeni) - 4 ore / 36 metri; scăzut (25 lumeni) - 8 ore / 21 metri; stroboscop (250 lumeni) - 2 ore / 49 de metri • dimensiune: 17 x Ø1,9 cm

**NEBO****NEB-SPT-1005-G NEBO MASTER SERIES SL25**

• **lampă de mână robustă și fiabilă de 500 lumeni** • USB-C reîncărcabil, tip acumulator: 2 buc 21700 • selector de mod magnetic • control inteligent al puterii • curbă de putere optimizată • **montabil pe stativ (1/4-20)** • clip de oțel reversibil/ detașabil • **rezistent la apă (IP67)** • rezistent la șocuri (2 metri) • aluminiu anodizat de calitate aeronautică • mâner ergonomic cauciucat • bază magnetică puternică • indicator LED de alimentare/încărcare • moduri: **spot (500 lumeni) - 6,5 ore / 400 de metri**; COB alb (600 lumeni) - 6 ore / 38 metri; COB roșu (30 lumeni) - 10,5 ore / 12 metri • dimensiuni: 15,5 x 5,6 x 19,5 cm

**NEBO****NEB-SPT-1000-G NEBO LUXTREME SL75**

• fabricat din aluminiu anodizat, de calitate superioară, utilizat în aeronautică • **rezistență la apă, praf (IP67), și impact** • disc selectare mod funcționare • **montabil pe trepid de 1/4", standard** • clemă brâu • **talpă magnetică puternică** • **acumulator de 9000 mAh** • **luminozitate ridicată (780 lm): 5 ore / 1200 m** • luminozitate medie (400 lm): 10,5 ore / 793 m • luminozitate scăzută (100 lm): 30 ore / 374 m • dimensiuni: 20,5 x 12 x 7,3 cm

**NEBO****NEB-SPT-1004-G NEBO LUXTREME SL25R**

• fabricat din aluminiu anodizat, de calitate superioară, utilizat în aeronautică • **rezistență la apă, praf (IP67), și impact** • disc selectare mod funcționare • **montabil pe trepid de 1,4", standard** • clemă brâu • **talpă magnetică puternică** • **acumulator de 2000 mAh** • **funcția de lumină de căutare (500 lm): 2 ore / 400 de m** • lumină difuză (300 lm): 3,5 ore / 25 de m • lumină difuză roșie (30 lm): 6 ore / 12 m • dimensiuni: 8,57 x 6,03 x 18 cm

**NEBO**

NEB-FLT-1015-G NEBO DAVINCI 18000

- **18000 lm** • lanternă • aluminiu anodizat, de calitate aerospațială
- **rezistent la apă (IP67) și la impact** • zoom 2x • Smart Power Control (SPC) • Smart Temperature Control (STC) • turbo (18000 lm): intervale de 30 secunde / 253 metri • luminozitate ridicată (10000 lm): 2 ore / 189 metri • luminozitate medie (5000 lm): 3 ore / 133 metri • luminozitate scăzută (800 lm): 12 ore / 53 de metri
- **modul intermitent (18000 lm):** 2 ore / 253 metri
- acumulator 5000 mAh, 7,4 V
- dimensiuni: 35 x Ø6,5 cm



NEBO

NEB-FLT-1070-G NEBO DAVINCI 12000

- **max. 12000 lumeni** • lanternă • USB-C reîncărcabilă
- zoom reglabil 2x • Smart Power Control (SPC) • control inteligent al temperaturii (STC) • mâner ergonomic din cauciuc • indicator de încărcare a acumulatorului
- aluminiu anodizat de calitate aeronautică • **rezistent la apă (IP67) și la șocuri** • **accesorii: cablu de încărcare USB-C-USB, curea de mână** • mod: turbo (12000 lumeni): intervale de 30 de secunde / 220; metri; mare (7000 lumeni): 2 ore / 164 metri; mediu (3000 lumeni): 3 ore / 114 metri; scăzut (300 lumeni): 12 ore / 36 metri; intermitent (12000 lumeni): 2 ore / 220 metri • dimensiune:



NEBO

NEB-FLT-1016-G NEBO DAVINCI™ 8000

- **acumulator lanternă 8000 lumeni** • lanternă • aluminiu anodizat de calitate aerospațială • **rezistent la apă și praf (IP67)** • selector magnetic de mod • zoom 4x • funcție power bank • baterie: 2x26650 Li-ion, 5000 mAh, 7.4V • Smart Power Control™ (SPC) • Smart Temperature Control™ (STC) • Direct-to-Low™ • Mod de funcționare: turbo (8.000 lumeni): 30 sec / 206 m; high (4.000 lumeni): 3,5 sec / 157 m; mediu (2.000 lumeni): 6 ore / 119 metri; scăzut (80 lumeni): 45 ore / 25 metri; stroboscop (8.000 lumeni): 3,5 ore / 206 metri • inclus: cablu de încărcare USB-A - USB-C, curea de mână detașabilă
- dimensiuni: 27,31 x 5,72 x 5,72 cm



NEBO

NEB-FLT-0021-G NEBO DAVINCI™ 3500

- **3500 lm**
- fabricat din aluminiu anodizat, de calitate superioară, utilizat în aeronautică
- **rezistență la apă și praf (IP67)**
- **disc selectare mod funcționare**
- zoom 3x
- **luminozitate ridicată (3500 lm): 2 ore / 131 m**
- luminozitate medie (700 lm): 5 ore / 65 m
- luminozitate redusă (70 lm): 20 ore / 32 m
- mod clipire (3500 lm): 2 ore / 131 m
- **power bank**
- **acumulator 4500 mAh**
- dimensiune (pliat): 20,6 x Ø4,8 cm



NEBO

NEB-FLT-0020-G NEBO DAVINCI™ 2000

- **2000 lm**
- fabricat din aluminiu anodizat, de calitate superioară, utilizat în aeronautică
- **rezistență la apă și praf (IP67)**
- **disc selectare mod funcționare**
- zoom 4x
- **luminozitate ridicată (2000 lm): 2 ore / 259 m**
- luminozitate medie (800 lm): 5 ore / 170 m
- luminozitate redusă (200 lm): 20 ore / 97 m
- mod clipire (2000 lm): 2 ore / 259 m
- **power bank**
- **acumulator 2000 mAh**
- dimensiune (pliat): 18,4 x Ø3,5 cm



NEBO

NEB-FLT-0018-G NEBO DAVINCI™ 1000

- **1000 lm**
- fabricat din aluminiu anodizat, de calitate superioară, utilizat în aeronautică
- **rezistență la apă și praf (IP67)**
- **disc selectare mod funcționare**
- zoom 6x
- **luminozitate ridicată (1000 lm): 2 ore / 299 m**
- luminozitate medie (400 lm): 5 ore / 198 m
- luminozitate redusă (100 lm): 20 ore / 94 m
- mod clipire (1000 lm): 2 ore / 299 m
- **acumulator 2000 mAh**
- dimensiune (pliat): 15,9 x Ø3,5 cm



NEBO

NEB-6700-G NEBO 450 FLEX

- **450 lm**
- fabricat din aluminiu anodizat, de calitate superioară, utilizat în aeronautică
- rezistență la apă și la impact
- zoom 6x
- clip de centură
- Flex Power
- talpă magnetică puternică
- **acumulator reîncărcabil de 600 mAh, inclus:**
 - turbo (450 lm): 40 secunde / 237 m
 - luminozitate ridicată (250 lm): 2,5 ore / 160 m
 - luminozitate redusă (80 lm): 5,5 ore / 89 m
 - mod clipire (250 lm): 2 ore / 160 m
- **baterie AA:**
 - luminozitate ridicată (90 lm): 2,5 ore / 102 m
 - luminozitate redusă (30 lm): 4,5 ore / 57 m
 - mod clipire (90 lm): 4 ore / 102 m
- dimensiune (pliat): 10,7 x Ø2,9 cm



VIDEO



NEBO



NEB-FLT-0017-G NEBO NEWTON 1500

- **1500 lm**
- fabricat din aluminiu anodizat, de calitate superioară, utilizat în aeronautică
- **rezistență la apă și praf (IP67)**
- zoom 3x
- **luminozitate ridicată (1500 lm): 2 ore / 182 m**
- luminozitate medie (900 lm): 5 ore / 143 m
- luminozitate redusă (90 lm): 20 ore / 46 m
- mod clipire (1500 lm): 2 ore / 182 m
- **baterii 6 x 1,5 V (AAA), incluse**
- dimensiune (pliat): 21 x Ø5 cm

**NEBO****NEB-FLT-0016-G NEBO NEWTON 1000**

- **1000 lm**
- fabricat din aluminiu anodizat, de calitate superioară, utilizat în aeronautică
- **rezistență la apă și praf (IP67)**
- zoom 3x
- **luminozitate ridicată (1000 lm): 2 ore / 145 m**
- luminozitate medie (600 lm): 5 ore / 102 m
- luminozitate redusă (60 lm): 20 ore / 42 m
- mod clipire (1000 lm): 2 ore / 45 m
- **baterii 4 x 1,5 V (AAA), incluse**
- dimensiune (pliat): 18 x Ø4,6 cm

**NEBO****NEB-FLT-0014-G NEBO NEWTON 500**

- **500 lm**
- fabricat din aluminiu anodizat, de calitate superioară, utilizat în aeronautică
- **rezistență la apă și praf (IP67)**
- zoom 4x
- **luminozitate ridicată (500 lm): 2 ore / 46 m**
- luminozitate medie (300 lm): 5 ore / 37 m
- luminozitate redusă (30 lm): 20 ore / 14 m
- mod clipire (500 lm): 2 ore / 46 m
- **baterii 3 x 1,5 V (AAA), incluse**
- dimensiune (pliat): 13,3 x Ø3,4 cm

**NEBO****NEB-WLT-0024-G NEBO FRANKLIN TWIST**

- **400 lm**
- fabricat din aluminiu anodizat, de calitate superioară, utilizat în aeronautică
- **protecție la apă (IPX4)**
- clip de centură retractabil
- **zoom 4x**
- **talpă magnetică**
- **lanternă, luminozitate ridicată (400 lm): 2 ore / 89 m**
- lanternă, luminozitate redusă (40 lm): 20 ore / 28 m
- **lampă de montaj 120° luminozitate ridicată (75 lm): 10 ore / 11 m**
- lampă de montaj 120° luminozitate redusă (10 lm): 26 ore / 4 m
- **funcție lampă 360° luminozitate ridicată (200 lm): 2 ore / 13 m**
- funcție lampă 360° luminozitate redusă (20 lm): 13 ore / 4 m
- **acumulator 2000 mAh**
- dimensiune (pliat): 17,8 x Ø4,6 cm

**NEBO****NEB-POC-0006-G NEBO COLUMBO 100**

- **100 lm**
- fabricat din aluminiu anodizat, de calitate superioară, utilizat în aeronautică
- **rezistent la impact și apă (IP67)**
- **zoom 4x**
- clip de buzunar din oțel
- **luminozitate ridicată (100 lm): 1,5 ore / 56 m**
- luminozitate redusă (35 lm): 4,5 ore / 33 m
- mod clipire (100 lm): 1,5 ore / 56 m
- **baterie 1 x 1,5 V (AAA), inclus**
- dimensiune: 17,8 x Ø2 cm

**NEBO****NEB-POC-0007-G NEBO COLUMBO 150**

- **150 lm**
- fabricat din aluminiu anodizat, de calitate superioară, utilizat în aeronautică
- **rezistent la impact și apă (IP67)**
- **zoom 4x**
- clip de buzunar din oțel
- **luminozitate ridicată (150 lm): 2 ore / 84 m**
- luminozitate redusă (45 lm): 6 ore / 48 m
- mod clipire (150 lm): 50 minute / 84 m
- **baterii 2 x 1,5 V (AAA), incluse**
- dimensiune: 15,04 x 2,03 x 1,81 cm

**NEBO****NEB-POC-1003-G NEBO COLUMBO KEYCHAIN**

- breloc
- aluminiu anodizat de calitate aerospațială;
- **rezistent la apă și la impact (IPX7)**
- alimentare: baterie 1xAAA (inclusă)
- luminozitate **100 lumeni**, 1 oră / 56 metri
- dimensiuni: 8,61 x 1,8 x 1,8 cm

**NEBO****NEB-POC-1000-G NEBO INSPECTOR 500+**

- **500 lm** • fabricat din aluminiu anodizat, de calitate superioară, utilizat în aeronautică
- **rezistență la apă (IPX7) și impact**
- **tehnologie Flex-Power™** • Smart Power Control (SPC) • indicator de nivel scăzut de încărcare • suport detașabil, unghi de înclinare reglabil • capăt magnetic puternic
- **acumulator de 750 mAh (inclus): - modul de lumină direcționată: turbo (500 lm): intervale de 30 de secunde / 142 de m; luminozitate ridicată (250 lm): 3,5 ore / 98 de m; luminozitate medie (25 lm): 8 ore / 31 de m; mod intermitent (250 lm): 2,5 ore / 98 de m; modul de lumină difuză: turbo (400 lm): intervale de 30 de secunde / 16 m; luminozitate ridicată (200 lm): 3,5 ore / 11 m; luminozitate redusă (20 lm): 8 ore / 6 m; mod intermitent (200 lm): 2,5 ore / 11 m**
- **2 x baterii AAA (nu sunt incluse): modul de lumină direcțională: turbo (140 lm): intervale de 30 de secunde / 142 de m; luminozitate ridicată (70 lm): 1 oră / 98 m; luminozitate medie (7 lm): 12 ore / 31 m; modul intermitent (70 lm): 1 oră / 98 m**
- dimensiuni (pliat): 16 x Ø1,7 cm

**NEBO**

NEB-HLP-0008-G NEBO EINSTEIN™ 1500 FLEX

- **1500 lm**
- compact și ușor
- plastic ABS rezistent
- **protecție la apă (IPX4)**
- Flex Power
- mod funcționare turbo
- **turbo (1500 lm): intervale de 30 secunde / 64 m**
- **luminozitate ridicată (750 lm): 2 ore / 35 m**
- luminozitate medie (250 lm): 6 ore / 25 m
- luminozitate redusă (10 lm): 18 ore / 8 m
- lumină roșie (5 lm): 12 ore / 1 m
- **acumulator 2200 mAh**
- dimensiune (fără bandă pentru cap): 12,7 x 5,08 x 7,62 cm



VIDEO



NEBO

NEB-HLP-1001-G NEBO TRANSCEND 1500

- fabricat din aluminiu anodizat, de calitate superioară, utilizat în aeronautică
- **rezistență la apă (IPX7) și impact**
- **acumulator de 3200 mAh**
- Smart Power Control (SPC)
- indicator de nivel scăzut de încărcare
- **suport detașabil, unghi de înclinare reglabil**
- **talpă magnetică puternică**
- **turbo (1500 lm): intervale de 30 de secunde / 129 de m**
- **luminozitate ridicată (750 lm): 4 ore / 91 m**
- luminozitate medie (300 lm): 5,5 ore / 58 m
- luminozitate redusă (30 lm): 28 ore / 18 m
- modul intermitent (750 lm): 4 ore / 91 m
- dimensiuni (fără bandă pentru cap): 3,4 x 9,47 x 4,22 cm



NEBO

NEB-HLP-0007-G NEBO EINSTEIN 1000 FLEX

- **1000 lm**
- compact și ușor
- design ABS și aluminiu rezistent
- **protecție la apă (IPX4)**
- mod funcționare turbo
- **Flex Power**
- **turbo (1000 lm): intervale de 10 secunde / 120 m**
- luminozitate ridicată (350 lm): 3 ore / 55 m
- luminozitate medie (150 lm): 6 ore / 50 m
- luminozitate redusă (10 lm): 18 ore / 14 m
- lumină roșie (5 lm): 12 ore / 1 m
- **acumulator 2200 mAh**
- dimensiune (fără bandă pentru cap): 12,7 x 5,08 x 7,62 cm



VIDEO



NEBO

NEB-HLP-0006-G NEBO EINSTAIN 500

- **500 lm**
- compact și ușor
- design ABS și aluminiu rezistent
- **protecție la apă (IPX4)**
- mod funcționare turbo
- **turbo (500 lm): intervale de 30 secunde / 80 m**
- **luminozitate ridicată (150 lm): 2 ore / 44 m**
- luminozitate medie (50 lm): 15 ore / 25 m
- luminozitate redusă (5 lm): 60 ore / 10 m
- lumină roșie (5 lm): 12 ore / 1 m
- **baterii 3 x 1,5 V (AAA), incluse**
- dimensiune (fără bandă pentru cap): 10,2 x 3,9 x 6,1 cm



VIDEO



NEBO

NEB-HLP-0005-G NEBO EINSTEIN 400

- **400 lm**
- **design ABS și aluminiu rezistent**
- **protecție la apă (IPX4)**
- compact și ușor
- mod funcționare turbo
- reflector:
- **turbo (400 lm): intervale de 35 secunde / 133 m**
- luminozitate ridicată (250 lm): 45 min. / 104 m
- luminozitate redusă (50 lm): 1 oră 40 min. / 52 m
- lumină albă COB (100 lm): 1,5 ore / 14 m
- lumină roșie COB (15 lm): 8 ore / 5 m
- **acumulator 300 mAh**
- dimensiune (fără bandă pentru cap): 5,72 x 3,18 x 3,18 cm



VIDEO



NEBO

NEB-HLP-1005-G NEBO MYCRO 500

- USB-C reîncărcabil
- SPC (Smart Power Control)
- **rezistent la apă și la șocuri (IPX4)**
- indicator de încărcare a bateriei
- clip de lumină detașabil pentru șapcă cu unghi reglabil
- Direct-to-Red
- bandă reglabilă pentru cap
- baterie: Li-Po, 200 mAh, 3,7 V
- moduri de funcționare: spotlight:
- **turbo (500 lumeni): intervale de 30 secunde / 90 metri; înalt (200 lumen): 1 oră / 60 metri; mediu (100 lumeni): 2 ore / 42 metri; scăzut (30 lumeni): 3 ore / 23 de metri; reflector: COB high (200 lumeni): 25 minute / 24 metri; COB low (50 lumeni): 1 oră / 11 metri; COB roșu (25 lumeni): 35 minute / 8 metri**
- dimensiuni: 2,54 x 3,05 x 7,24 cm
- greutate: 85 g



NEBO

NB7003 NEBO MYCRO 400 RC/HL

- lampă reîncărcabilă pentru cap și șapcă
- **400 lumeni** cu mod turbo
- reîncărcabilă, USB
- SPC (Smart Power Control)
- **rezistent la apă (IP67) și șocuri**
- indicator de acumulator descărcat
- clemă detașabilă pentru lampă de cap, cu înclinare reglabilă
- funcție Direct-to-Red
- **turbo (400 lumeni): intervale de 30 secunde / 60 metri**
- luminozitate ridicată (150 lumeni): 1 oră / 50 de metri
- luminozitate medie (50 lumeni): 2 ore / 18 metri
- luminozitate scăzută (15 lumeni): 5 ore / 10 metri
- lumină verde (10 lumeni): 10 ore / 14 metri
- lumină roșie (10 lumeni): 10 ore / 14 metri
- baterie de 500 mAh
- dimensiuni (fără bandă pentru cap): 4,7 x 3,2 x 3 cm



NEBO

NEB-HLP-0011-G NEBO MYCRO HEADLAMP

- **500 lm**
- fabricat din aluminiu anodizat, de calitate superioară, utilizat în aeronautică
- **rezistent la impact și apă (IP67)**
- indicator de baterie slabă
- **turbo (400 lm): intervale de 30 secunde / 60 m**
- **luminozitate ridicată (150 lm): 1 ore / 50 m**
- lumină roșie (10 lm): 10 ore / 14 m
- **acumulator 500 mAh**
- dimensiune (fără bandă pentru cap): 2,54 x 3,05 x 7,24 cm



VIDEO



NEBO

NEB-HLP-1008-G NEBO EINSTEIN 600+

• **lampă frontală de 600 lumeni** • aluminiu anodizat de calitate aerospațială • bandă pentru cap reglabilă, detașabilă • clip de curea din oțel • **rezistent la apă și la impact (IPX6)** • bază magnetică puternică • baterie: Li-Ion, 700 mAh, 16340, 3,7 V • mod: turbo (600 lumeni): 40 de secunde / 90 de metri; mare (240 lumeni): 1 oră și 50 de minute / 56 de metri; scăzut (60 lumeni): 4 ore / 28 metri; stroboscop (600 lumeni): 2 ore / 90 de metri • dimensiune:

**NEBO****NEB-1003-G****NEBO SLIDE KING 2K**

• **lanternă cu acumulator de 2000 lumeni și lampă de montaj de 500 lumeni** • reîncărcabilă, USB-C • zoom reglabil 4x • luminozitate reglabilă • Direct-to-Red • indicator de baterie descărcată • mâner cauciucat • **aluminiu anodizat de calitate aerospațială aluminiu de calitate aerospațială • rezistent la apă (IP67) și la impact** • bază magnetică puternică • lanternă luminozitate ridicată (2000 lumeni): 2 ore / 409 metri • lanternă luminozitate redusă (200 lumeni): 12 ore / 125 metri • lampă de montaj intensitate mare (500 lumeni): 4 ore / 34 metri • lampă de montaj intensitate redusă (50 lumeni): 24 ore / 10 metri • lumină roșie cu luminozitate ridicată (40 lumeni): 6 ore / 9 metri • lumină roșie cu luminozitate redusă (4 lumeni): 60 de ore / 3 metri • lumină roșie intermitentă (40 lumeni): 6 ore / 9 metri • dimensiuni (asamblat): 17,3 x Ø4,3 cm

**NEBO****NEB-6373-G****NEBO LIL LARRY**

• **lampă de montaj cu COB LED performanță ridicată 250 lm** • **rezistent la apă și impact** • mâner ergonomic, antiderapant • clip de centură din oțel • **talpă magnetică puternică** • lumină de urgență roșie, COB LED, performanță ridicată • **alimentare: baterii 3 x AAA, incluse** • dimensiune: 15,4 x 1,5 x 2 cm

**VIDEO****NEBO****NEB-6737-G****NEBO BIG LARRY 2**

• **500 lm** • **fabricat din aluminiu anodizat, de calitate superioară, utilizat în aeronautică** • rezistent la apă și impact • **luminozitate reglabilă** • clip de centură din oțel • **talpă magnetică puternică** • **funcție lanternă (200 lm): 8 ore / 75 m** • **lampă de montaj (500 lm): 2,5 ore / 31 m** • lumină roșie (40 lm): 20 ore / 7 m • clipire roșie: 40 ore / 7 m • **alimentare: baterii 3 x AA, incluse** • dimensiune: 19,7 x 2,5 x 3,2 cm

**VIDEO****NEBO****NE1041****NEBO BIG LARRY 3**

• **lampă de lucru alimentată cu baterie de 600 lumeni** • aluminiu anodizat de calitate aerospațială • **rezistent la apă și la impact (IPX4)** • luminozitate reglabilă, cu memorie • funcție Direct-to-Red • clip de curea din oțel • bază magnetică puternică • alimentare: baterii 3xAA (incluse) • mod de funcționare: lanternă (220 lumeni): 8 ore / 82 metri lumină de montaj (**600 lumeni**): 2,5 ore / 33 de metri lumină roșie (40 lumeni): 20 ore / 7 metri stroboscop roșu: 40 de ore / 7 metri • dimensiuni: 19,5 x 2,5 x 2,5 cm

**NEBO****NEB-FLT-1033-G****NEBO BIG LARRY PRO +**

• **lanternă și lumină de lucru cu acumulator de 600 lumeni** • reîncărcabilă prin USB-C • luminozitate reglabilă, cu memorie • funcție Direct-to-Red • aluminiu anodizat de calitate aerospațială • **rezistent la apă și la impact (IPX7)** • clip de curea din oțel • bază magnetică puternică • mod de funcționare: lanternă (220 lumeni): 11 ore / 82 metri lampă de lucru (600 lumeni): 4,5 ore / 33 de metri lumină roșie (40 lumeni): 8 ore / 7 metri

**NEBO****NEB-6809-G****NEBO TINO**

• **300 lm** • rezistent la apă și impact • luminozitate reglabilă • carcasă robustă din plastic • **clip de centură cu cârlig** • **talpă magnetică puternică** • **lumină punct: 300 lm, timp de funcționare de 2 ore, fascicul de 135 m** • **lampă de montaj: 250 lm, 3 ore de funcționare, lumină 25 m** • alimentare: baterii 3 x AAA, incluse • dimensiune: 11 x 4,5 x 4 cm

**NEBO****NEB-WLT-1007-G****NEBO SLIM 1200**

• **lanternă cu acumulator de 1200 lumeni** • mufă de încărcare USB-C • aluminiu anodizat de calitate aerospațială • **rezistent la apă și la impact (IPX7)** • power bank • acumulator: 1x 803450 Li-Pol, 1500 mAh, 3,7 V • clip magnetic pentru curea și bază • luminozitate reglabilă cu memorie • Direct-to-Red • Smart Power Control • mod: turbo (1200 lumeni): 30 secunde / 52 metri, mare (700 lumeni): 1,759 ore / 41 metri, mediu (350 lumeni): 3 ore / 29 metri, scăzut (30 lumeni): 12 ore / 8 metri, stroboscop (700 lumeni): 2 ore / 41 metri, stroboscop roșu (8 lumeni): 6 ore / 4 metri • accesoriu: cablu USB-C • dimensiuni: 13 x 3,5 x 25,5 cm

**VIDEO****NEBO**

NEB-FLT-1006-G NEBO TORCHY 2K

- **2000 lm**
- fabricat din aluminiu anodizat, de calitate superioară, utilizat în aeronautică
- **rezistent la impact și apă (IP66)**
- clip de centură detașabil
- **turbo (2000 lm): intervale de 30 de secunde / 184 m**
- **luminozitate ridicată (500 lm): 1,5 ore / 100 m**
- luminozitate medie (200 lm): 2 ore / 60 m
- luminozitate redusă (50 lm): 9 ore / 30 m
- mod clipire (500 lm): 1.5 ore / 100 m
- **acumulator 2000 mAh**
- dimensiune: 11 x Ø2,7 cm



NEBO

NEB-FLT-1061-G NEBO TORCHY UV

- **lampă UV**
- tehnologie UV-A dublă (2x 395nm + 1x365nm LED)
- 2 moduri de iluminare (înalt - scăzut)
- buton de control
- design din aluminiu
- rezistent la apă (IPX4)
- alimentare: 3x baterii AAA
- **dimensiuni: 9,5 x 2,8 x 2,8 cm**
- greutate: 110 g



VIDEO



NEBO

NE6665 NEBO TANGO

- **2 surse de lumină de mare putere: spot de 250 lumeni, și lampă de montare COB de 750 lumeni**
- reîncărcabilă
- funcție de power bank (USB)
- strat de cauciuc antiderapant
- **rezistent la apă și șocuri**
- luminozitate reglabilă
- memorie de luminozitate
- bază rotativă la 180°
- accesorii: microUSB - picior USB, adaptor AC
- moduri:
 - lumină de montaj (750 lumeni): 2 ore / 45 metri
 - lampă spot (250 lumeni): 5 ore / 135 metri
 - turbo (1000 lumeni): 2 minute
- dimensiuni: 14,9x14,9x4,44 cm
- greutate: 317,5 g



NEBO

NE0015 NEBO OMNI 2000

- **2000 lm**
- strat de cauciuc antiderapant
- mâner magnetice rotative
- **panouri COB rotative**
- **rezistent la apă și impact**
- power bank
- **ambele lumini COB (2000 lm): 1,3 ore / 70 m**
- ambele lumini COB (250 lm): 5,5 ore / 22 m
- un COB (1100 lm): 2 ore / 50 m
- un COB (150 lm): 9 ore / 18 m
- **COB roșu (20 lm): 11 ore / 8 m**
- COB roșu Flash (20 lm): 20 ore / 8 m
- **acumulator 4000 mAh**
- dimensiune (pliat): 12 x 15,8 x 4,8 cm



VIDEO



NEBO

NEB-WLT-1008-G NEBO OMNI 3K

- **lumină de montaj reîncărcabilă USB-C omnidirecțională de 3000 lumeni**
- USB-C reîncărcabilă • power bank • acumulator: 1x21700 Li-ion, 4000 mAh, 7,4 V
- mâner magnetic rotativ • panouri COB rotative • rezistent la apă și șocuri (IPX4)
- acoperire din cauciuc anti-alunecare
- indicator de încărcare a acumulatorului
- buton de pornire/oprire din spate și butoane de reglare a luminozității
- mod: ambele COB (3000 lumeni): 1 oră / 70 metri, ambele COB (300 lumeni): 4 ore / 22 metri, unul COB (1500 lumeni): 2 ore / 50 metri, unul COB (150 lumeni): 8 ore / 18 metri, roșu COB (7 lumeni): 11 ore / 8 metri, roșu COB stroboscopic (20 lumeni): 20 ore / 8 metri
- inclus: cablu de încărcare USB-C
- dimensiuni (pliată): 12,7 x 4,98 x 13,66 cm



NEBO

NEB-LTN-1011-G NEBO GALILEO™ TEMPEST 350

- **lanternă/lampă de 350 lumeni**
- 8 moduri de iluminare
- mod de lumină roșie
- moduri de iluminare de 360° și 120° per lanternă
- rază de acțiune de 112 m per lampă
- **IPX7 rezistent la apă**
- ureche de prindere multifuncțională, detașabilă
- bază magnetică
- alimentare: 3 baterii AA, incluse



NEBO

NE6908 NEBO BIG POPPY

- **300 lm**
- cu funcție power bank pentru dispozitive cu încărcare de pe USB
- indicator de încărcare
- **reglabilă (lampă și reflector)**
- design cauciuc
- **rezistent la apă și impact**
- mâner reglabil
- **lampă (300 lm): 3 ore / 14 m**
- **reflector (120 lm): 15 ore / 150 m**
- efect de flacără reală (10 lm): 8 ore / 4 m
- acumulator reîncărcabil inclus (timp încărcare: 2 ore)
- acumulator 2600 mAh
- dimensiune (pliat): 15,1 x Ø10,3 cm



VIDEO



NEBO

NEB-LTN-6555-G NEBO POPPY

- **reflector și lanternă**
- **reglabil**
- **design cauciuc**; rezistent la apă și la impact
- mâner reglabil
- **lanternă (300 lumeni): 7,5 ore / 15 metri**
- reflector (120 lumeni): 18 ore / 120 metri
- alimentare: baterii 3xAA (incluse)
- dimensiuni (pliată): 14 x Ø8,7 cm



NEBO

NEB-PBK-0006-G NEBO ULTIMATE

• **acumulator 15 000 mAh** • capacitatea acumulatorului 55 500 mWh • intrare/ieșire USB-C PD/QC3.0 20W • ieșire USB-A 5V 2,4A • ieșire AC 230VAC 50Hz 75W • ieșire Jump Start 12VDC/600A 3 sec, 1500A vârf • compresor de aer 130 psi max. • temperatura de funcționare 0 -45°C • temperatura de descărcare -10 - 40°C • afișaj LCD color • **tehnologie de încărcare inteligentă** • **încărcare continuă** • reflector de lumină încorporat (3 moduri, alb, roșu, stroboscopic) • accesorii: cabluri de pornire, 2 prize de încărcare cu atingere, adaptor USB-C de 12 volți, conectori de încărcare USB-C - USB-C, geantă de transport • dimensiuni (HxLxP) 275 x 143 x 57 • greutate: 1150 g

**NEBO****NEB-PBK-0004-G ASSIST AIR JUMP STARTER**

• **puterea maximă a curentului: 1500 A** • **acumulator încorporat: 55,5 Wh** • LED indicator de încărcare • afișaj digital • compresor de aer, digital: 120 PSI, detecție automată • **ieșire: USB-A (5 V / 2,1 A)** • **intrare/ieșire: încărcător rapid USB-C (max. 20 W)** • lampă LED: 200 lumeni • accesorii: cablu de pornire, încărcător auto de 12V (QC3.0/18W), adaptor USB-C la USB-A, furtun de aer de aprox. 60 cm, set de suflante de aer interschimbabile, geantă de depozitare din microfibră • dimensiuni: 251 x 124 x 46 mm • greutate: 1,3 kg

**VIDEO****NEBO****NEB-LTN-0004-G NEBO GALILEO™ 1000 FLEX**

• **1000 lm**
• compact și ușor
• plastic ABS rezistent
• rezistență la praf
• **protecție la apă (IPX4)**
• Flex Power
• Direct-to-Red
• **luminozitate ridicată 360° 100% (1000 lm): 1,5 ore / 21 m**
• luminozitate medie 120° (300 lm): 6 ore / 17 m
• luminozitate redusă 360° luminozitate redusă complet (100 lm): 10,54 ore / 7 m
• luminozitate ridicată roșie (15 lm): 12 ore / 3 m
• luminozitate redusă roșie (2 lm): 30 ore / 1 m
• **acumulator 2600 mAh inclus, sau baterii 6x D, nu sunt incluse**
• dimensiune: 26 x 13,5 x 13,5 cm

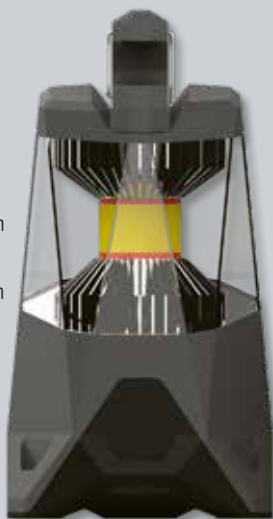
**NEBO****NEB-7007-G NEBO ANGLE LIGHT**

• cap de plastic
• **rezistent la apă (IPX4)**
• mod unic (220 lm): 3,5 ore / 19 m
• **talpă magnetică puternică**
• **agățător**
• cap rotativ la 180 de grade
• dimensiuni: 8,5 x 8 x 3,8 cm

**NEBO****NE6526 NEBO ARMOR 3**

• strat de cauciuc antiderapant
• **rezistent la apă (IPX7) și la impact**
• luminozitate reglabilă
• funcție Direct-to-Red
• clip din oțel
• bază magnetică puternică cu înclinare
• Sursă de alimentare: 3 buc baterii AAA (incluse)
• 3 moduri
• lampă de montaj COB (360 lumeni) - 2,5 ore / 44 metri
• lampă spot (160 lumeni) - 5 ore / 83 de metri
• lampă de montaj COB, roșie (40 lumeni) - 1,5 ore / 16 metri
• dimensiuni: 14,6 x 6,2 x 3,2 cm
• greutate: 195 grame

**NEBO****NEB-LTN-1008-G NEBO GALILEO™ AIR 500**

• **corp de iluminat flexibil, pliabil**
• compact și ușor
• plastic ABS durabil
• **rezistent la praf**
• **rezistent la apă (IPX4)**
• direct la roșu
• **control inteligent al funcționării**
• sursă de alimentare: 3 X baterii AA, incluse
• mod de funcționare:
mare (500 lumeni): 3 ore / 14 metri
mediu (250 lumeni): 6 ore / 10 metri
scăzut (50 lumeni): 15 ore / 4 metri
intermitent (500 lumeni): 3 ore / 10 metri
roșu (20 lumeni): 5 ore / 5 metri
roșu intermitent (20 lumeni): 5 ore / 5 metri
• dimensiune:

**NEBO****NEB-OTH-0001-G NEBO HIGH BRIGHT 6000**

• **lampă de garaj ultra-luminoasă de 6000 lumeni**
• panouri LED reglabile la 90 de grade
• instalare rapidă și ușoară
• eficient din punct de vedere energetic: doar 60 W
• cu 600% mai multă lumină față de un bec de 60 W
• **luminozitate de 6000 lumeni**
• dimensiuni (cu panouri pliate): 11,6 x 13 x 12,7 cm

**VIDEO****NEBO**

WL 3W+7L

LAMPĂ DE MONTAJ CU LED-URI, REÎNCĂRCABILĂ

- 1 x COB LED, 3W + 7 LED-uri albe
- corp de lampă ABS, robust
- suprafață moale la atingere
- cap de lampă reglabil (180°)
- 3 moduri de comutare (30%, 100% COB LED; 7 LED-uri)
- **acumulator Li-Ion reîncărcabil 3,7 V - 1800 mAh**
- poate fi reîncărcat cu adaptor de rețea sau cu încărcător brichetă de 12 V
- **magneți puternici pentru fixare, aflate pe partea din spate și pe partea inferioară**
- cleme practice și pliabile pentru agățare
- dimensiune: 2,8 x 5,5 x 3,5 cm



WL 07

LAMPĂ DE MONTAJ CU LED-URI

- 1 x COB LED, 3W + 4 LED-uri albe
- **150 lm**
- corp de lampă robust, din ABS
- suprafață moale la atingere
- 2 moduri de funcționare: (COB LED, 4 LED-uri)
- **magnet puternic pe partea din spate**
- alimentare: 4 x baterii 1,5 V (AAA), nu sunt incluse
- dimensiune: 19,5 x 6 x 3,3 cm
- 12 buc / display

Se poate comanda doar la display!



HLM 4

LAMPĂ FRONTALĂ CU LED-URI, METALICĂ

- LED de luminozitate mare
- **800 lm**
- 3 funcții: luminozitate mare și mică, clipire
- unghi de înclinare reglabil
- **opțiune de focalizare**
- alimentare: 4 x baterii 1,5 V (AA), nu sunt incluse



HLP 7RP

LAMPĂ FRONTALĂ CU LED-URI, REÎNCĂRCABILĂ

- senzor de mișcare PIR, comutabil
- **100 lm**
- LED-uri: **1 buc alb cu luminozitate mare și 2 buc roșii**
- 5 funcții: lumină albă cu luminozitate mare și mică, clipire, lumină roșie continuă și clipire
- **încărcare cu cablu microUSB**
- unghi de înclinare reglabil
- **timp de încărcare (0,75 A): 2,5 ore**
- **timp de funcționare cu o încărcare: 4 ore**
- alimentare: acumulator 1200 mAh 3,7 V
- dimensiuni: 6 x 4,5 x 3,6 cm



HLP4BK

LAMPĂ FRONTALĂ, NEAGRĂ

NEW!

- LED COB de 3 W cu luminozitate ridicată (260 lm)
- corp al lămpii din plastic durabil
- curea de cauciuc confortabilă, elastică
- **cap înclinabil**
- luminozitate reglabilă (50%, 100%)
- alimentare: 3 baterii de 1,5 V (AAA), nu sunt incluse
- dimensiune:



HLM 5R

LAMPĂ FRONTALĂ CU LED-URI, METALICĂ, REÎNCĂRCABILĂ

- utilizare comodă și simplă, luminozitate mare
- **LED de luminozitate mare**
- **1000 lm**
- 3 funcții: luminozitate mare și mică, clipire
- unghi de înclinare reglabil
- **opțiune de focalizare**
- **timp de încărcare (0,75 A): 4 ore**
- **timp de funcționare cu o încărcare: 9 ore**
- alimentare: 2 x acumulator 18650 / 1200 mAh 3,7 V



PLF 19

LAMPĂ FRONTALĂ CU LED-URI

- **19 buc LED-uri (80 lm)**
- 4 funcții diferite: 1 LED / 7 LED-uri / 19 LED-uri / 19 LED-uri cu lumină intermitentă
- durată de viață ridicată
- înclinare reglabilă 135°
- **execuție rezistentă la stropire cu apă**
- alimentare: 3 x baterii 1,5 V (AAA), nu sunt incluse
- dimensiune: 7 x 5,5 x 7 cm



BV 10

SET LĂMPI PENTRU BICICLETĂ CU LED-URI

- corp de lampă flexibil din silicon
- **2 buc LED-uri roșii sau albe, de luminozitate ridicată**
- funcții: clipire scurtă, rapidă, lumină continuă
- construcție rezistentă la intemperii
- alimentare: 2 x baterii 3V (CR 2032)/lampă, incluse
- dimensiune: 3 x 3 x 4 cm



FLL PIR 50

REFLECTOR LED CU SENZOR DE MIȘCARE

- cu montare pe perete
- pentru exterior și interior
- **50 W, 4000 lm, cu LED-uri SMD**
- senzor de mișcare PIR:
 - unghi de sesizare: 140° în evantai
 - distanță de sesizare reglabilă: cca. 2-8 m (<24 °C)
 - timp de funcționare: 10±5 sec - 8±2 min, reglabil
 - sensibilitate la lumină: 3-20.000 LUX, reglabilă
- alimentare: 220-240 V~, 50/60 Hz
- dimensiune: 188 x 225 x 115 mm

Sursa de lumină LED din corpul de iluminat nu poate fi înlocuită. Lampa nu este pentru iluminat decorativ.



FLL PIR 30

REFLECTOR LED CU SENZOR DE MIȘCARE

- cu montare pe perete
- pentru exterior și interior
- **30 W, 2400 lm, cu LED-uri SMD**
- senzor de mișcare PIR:
 - unghi de sesizare: 140° în evantai
 - distanță de sesizare reglabilă: cca. 2-8 m (<24 °C)
 - timp de funcționare: 10±5 sec - 8±2 min, reglabil
 - sensibilitate la lumină: 3-20.000 LUX, reglabilă
- alimentare: 220-240 V~, 50/60 Hz
- dimensiune: 145 x 210 x 115 mm

Sursa de lumină LED din corpul de iluminat nu poate fi înlocuită. Lampa nu este pentru iluminat decorativ.



FLL PIR 20

REFLECTOR LED CU SENZOR DE MIȘCARE

- cu montare pe perete
- pentru exterior și interior
- **20 W, 1600 lm, cu LED-uri SMD**
- senzor de mișcare PIR:
 - unghi de sesizare: 140° în evantai
 - distanță de sesizare reglabilă: cca. 2-8 m (<24 °C)
 - timp de funcționare: 10±5 sec - 8±2 min, reglabil
 - sensibilitate la lumină: 3-20.000 LUX, reglabilă
- alimentare: 220-240 V~, 50/60 Hz
- dimensiune: 122 x 187 x 115 mm

Sursa de lumină LED din corpul de iluminat nu poate fi înlocuită. Lampa nu este pentru iluminat decorativ.



FLL 100

REFLECTOR LED

- se poate monta pe perete
- pentru exterior și interior
- **100 W, 8200 lm**
- cu LED-uri SMD
- alimentare: 220-240 V~, 50/60 Hz
- dimensiune: 280 x 225 x 155 mm

Sursa de lumină LED din corpul de iluminat nu poate fi înlocuită. Lampa nu este pentru iluminat decorativ.



FLL 50

REFLECTOR LED

- se poate monta pe perete
- pentru exterior și interior
- **50 W, 4000 lm**
- cu LED-uri SMD
- alimentare: 220-240 V~, 50/60 Hz
- dimensiune: 188 x 160 x 115 mm

Sursa de lumină LED din corpul de iluminat nu poate fi înlocuită. Lampa nu este pentru iluminat decorativ.



FLL 30

REFLECTOR LED

- se poate monta pe perete
- pentru exterior și interior
- **30 W, 2400 lm**
- cu LED-uri SMD
- alimentare: 220-240 V~, 50/60 Hz
- dimensiune: 145 x 145 x 90 mm

Sursa de lumină LED din corpul de iluminat nu poate fi înlocuită. Lampa nu este pentru iluminat decorativ.



FLL 20

REFLECTOR LED

- se poate monta pe perete
- pentru exterior și interior
- **20 W, 1600 lm**
- cu LED-uri SMD
- alimentare: 220-240 V~, 50/60 Hz
- dimensiune: 122 x 122 x 90 mm

Sursa de lumină LED din corpul de iluminat nu poate fi înlocuită. Lampa nu este pentru iluminat decorativ.



FLL 10

REFLECTOR LED

- se poate monta pe perete
- pentru exterior și interior
- **10 W, 800 lm**
- cu LED-uri SMD
- alimentare: 220-240 V~, 50/60 Hz
- dimensiune: 110 x 110 x 90 mm

Sursa de lumină LED din corpul de iluminat nu poate fi înlocuită. Lampa nu este pentru iluminat decorativ.



FLL H 50

REFLECTOR PORTABIL CU LED

- versiune pentru interior și exterior
- **50 W, 4000 lm**
- unghi reglabil de înclinare
- cadru de transport pliabil
- lungimea cablului de conectare: 1,5 m
- alimentare: 220-240 V~, 50/60 Hz
- dimensiuni: pliat: 265 x 245 x 62 mm
deschis: 265 x 245 x 184 mm

Sursa de lumină LED din corpul de iluminat nu poate fi înlocuită. Lampa nu este pentru iluminat decorativ.



FLB 20C

REFLECTOR COB LED, REÎNCĂRCABIL

- portabil, pentru exterior și interior
- **se poate rezema, agăța, purta în mână**
- **20 W COB LED**
- **timp de funcționare: max. 3,5 h (750 lm) / max. 2 h (1600 lm)**
- încărcare: 5 V~/min. 1 A / 5 h
- cablu de încărcare microUSB inclus, 100 cm
- încărcător USB recomandat: NV 2100 USB, nu este inclus
- acumulator: Li-ion / 3,7 V / 5400 mAh
- dimensiuni: 17 x 12 x 9 cm

Sursa de lumină LED nu se poate schimba. Lampa nu este pentru iluminat decorativ.



FLL H 20

REFLECTOR PORTABIL CU LED

- versiune pentru interior și exterior
- **20 W, 1600 lm**
- unghi reglabil de înclinare
- cadru de transport pliabil
- lungimea cablului de conectare: 1,5 m
- alimentare: 220-240 V~, 50/60 Hz
- dimensiuni: pliat: 213 x 195 x 56 mm
deschis: 213 x 195 x 154 mm

Sursa de lumină LED din corpul de iluminat nu poate fi înlocuită. Lampa nu este pentru iluminat decorativ.



FLB 10C

REFLECTOR COB LED, REÎNCĂRCABIL

- portabil, pentru exterior și interior
- **reglare versatilă, cadru și surse de lumină fixabile cu magnet**
- **2x 5 W COB LED, cuplabile individual**
- **timp de funcționare: max. 4 h (500 lm) / max. 2 h (1000 lm)**
- încărcare: 5 V~/min. 1 A / 5 h
- cablu de încărcare microUSB inclus, 100 cm
- încărcător USB recomandat: NV 2100 USB, nu este inclus
- acumulator: Li-ion / 3,7 V / 5000 mAh
- dimensiuni: 14,5 x 26 x 16 cm

Sursa de lumină LED nu se poate schimba. Lampa nu este pentru iluminat decorativ.



FLB 20

REFLECTOR CU LED, REÎNCĂRCABIL

- portabil, se poate utiliza în interior și în exterior
- **COB LED de 20 W, 1600 lm**
- acumulator: 2 x Li-ion 18650 / 7,4 V / 2200 mAh
- **timp de funcționare: max. 4 h**
- timp de încărcare: 3-4 h
- **adaptor de rețea inclus:**
PRI: 230 V~/ 50 Hz
SEC: 8,4 V~/ 1000 mA
- **adaptor pentru priza de brichetă inclus:**
PRI: 12-24 V
SEC: 8,4 V~/ 600 mA
- lungimea cablurilor de încărcare: 90 cm
- dimensiune: 21 x 30 x 18 cm

Sursa de lumină LED nu se poate schimba. Lampa nu este pentru iluminat decorativ.



FLL STAND 2/30

REFLECTOR CU LED CU STATIV

- **înălțime reglabilă 0,8 - 1,7 m**
- versiuni pentru interior și exterior
- **2 x 30 W LED (SMD)**
- 2 x 2400 lumini luminozitate
- lungimea cablului de conectare: 2,1 m
- alimentare: 220-240 V~, 50/60 Hz
- dimensiune: 0,7 x 0,8-1,7 x 0,8 m

Sursa de lumină LED din corpul de iluminat nu poate fi înlocuită. Lampa nu este pentru iluminat decorativ.



JSL 3300

LAMPA DE LUCRU, REINCARCABILA

- **30 W COB LED**
- **luminozitate: max. 3300 lumini, min. 500 lumini**
- clasa de protecție IP65
- suprafețe de iluminare reglabile în moduri variate
- **poate fi fixat magnetic, agățat, portabil**
- acumulator Li-ion 18650 mAh încorporat, 7,4 V, 4400 mAh
- **poate fi folosit și ca PowerBank**
- durată de viață 2,5 - 4,5 ore
- timp de încărcare 6 ore, luminează și în timpul încărcării
- cablu de încărcare USB A - USB C inclus

VIDEO



NKLL 05

LAMPĂ DE MASĂ CU LUPĂ ȘI LED-URI

• 56 buc LED-uri SMD 2835, lumină albă rece (6500 K) • luminozitate 685 lumeni
• lentilă din sticlă Ø125 mm • mărire: 3 dioptrii • opțional: lentilă cu 5 dioptrii (NKL 5D) • suport de prindere pe masă • se poate porni/opri • lungime cablu de alimentare: 1,5 m • greutate: 2,5 kg • alimentare: 230 V~/50 Hz / 9 W • împreună cu stativul NKLA 2 poate fi folosit ca lampă cu suport

Lampa conține LED-uri încorporate.
Sursele de lumină LED nu pot fi schimbate.
Clasa energetică: F



NKL 01

LAMPĂ CU LUPĂ

• se poate monta pe masă • luminozitate 900 lumeni • lentilă de mărire din sticlă, de Ø125 mm • mărire: 3 dioptrii • tub fluorescent circular: Ø184 mm / T5 22 W • capac batant pentru protecție la zgâriere • lungime cablu de conectare: 1,6 m • alimentare: 230 V~/50 Hz / 22 W • dimensiune: cap: 20 x 26,5 cm, braț: 2 x 4,0 cm • opțional: lentilă 5 dioptrii (NKL 5D), tub de rezervă (NKLF T5) • împreună cu stativul NKLA 2 poate fi folosit ca lampă cu suport

Clasa energetică a tubului circular inclus: G



NKL 022

LAMPĂ CU LUPĂ

• talpa se poate așeza pe masă • luminozitate 450 lumeni • lentilă de mărire din sticlă, de Ø90 mm • mărire: 3 dioptrii • lentilă secundară: 12 dioptrii • tub fluorescent circular: Ø115 mm / 12 W • capac batant pentru protecție la zgâriere • lungime cablu de conectare: 1,5 m • alimentare: 230 V~/50 Hz / 12 W • dimensiune: cap: 14 x 18 cm, braț: 22 cm, talpă: 21 x 11 x 10 cm • opțional: tub fluorescent de rezervă (NKL 022F) • Clasa energetică a tubului circular inclus: G



NKLL 06

LAMPĂ DE MASĂ CU LUPĂ ȘI LED-URI

• talpa se poate așeza pe masă • 30 x LED SMD 5630, lumină albă rece (6500 K) • luminozitate 400 lumeni • lentilă din sticlă Ø90 mm • mărire: 3 dioptrii • lentilă secundară: 12 dioptrii • comutator pornire, oprire • lungime cablu de conectare: 1,45 m • greutate: 0,85 kg • alimentare: 230 V~/50 Hz / 6 W • Sursele de lumină LED din produs nu pot fi schimbate! Clasa energetică a tubului circular inclus: G

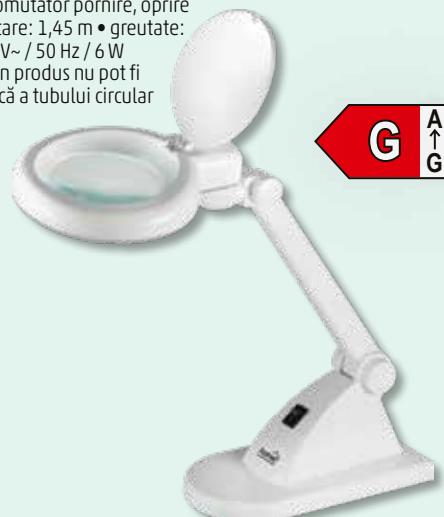

NKL 5D

LENTILĂ DE REZERVĂ

• lentilă de mărire din sticlă, de Ø125 mm
• mărire: 2,25 x (5 dioptrii)
• utilizabil la majoritatea lămpilor cu lupă
• recomandat pentru următoarele lămpi comercializate de către SOMOGYI ELEKTRONIC: NKL 01, NKLL 05



NKL 022F

TUB LUMINOS DE REZERVĂ PENTRU NKL 022

• utilizabil pentru majoritatea lămpilor cu lupă



NKLF

TUB LUMINOS DE REZERVĂ PENTRU NKL 03

• utilizabil pentru majoritatea lămpilor cu lupă



NKLF T5

TUB LUMINOS DE REZERVĂ PENTRU NKL 01

• utilizabil pentru majoritatea lămpilor cu lupă



tip	putere	flux luminos	temperatura de culoare	dimensiune	clasa energetică	consum de energie ponderat
NKL 022F	12 W	720 lm	6500 K	Ø120 mm / T4	G	12 kWh / 1000 h
NKLF	22 W	1450 lm	6500 K	Ø203 mm / T9	G	22 kWh / 1000 h
NKLF T5	22 W	1450 lm	6500 K	Ø185 mm / T5	G	22 kWh / 1000 h

FLP 1600 SOLAR REFLECTOR LED CU PANOU SOLAR ȘI SENZOR DE MIȘCARE PIR

- 40 buc LED-uri SMD 2835
 - **luminozitate: 1600 lm / 6000 K**
 - material: ABS, PC
 - panou solar: 9,5 Wp silicon monocristalin
 - pachet acumulator Litiu încorporat, 18650 / 5400 mAh / 7,4 V
 - **senzor de mișcare PIR 120°, max. 3-8 m**
 - program autoreglare
 - timp de funcționare foarte lung
 - unghi de înclinare reglabil: în sus 20°, în jos 10°
 - ușor de montat pe perete sau pe stâlp drept (max. Ø60 mm), ori curbat (max. Ø50 mm)
 - dimensiuni: 23,2 x 49,2 x 5,8 cm
- Sursele de lumină LED nu se pot schimba.



FLP 1100 SOLAR REFLECTOR LED CU PANOU SOLAR

- 55 buc LED-uri SMD 2835
 - **luminozitate: 1100 lm / 6000 K**
 - material: ABS, PC
 - panou solar bilateral: 6,5 Wp + 4,5 Wp silicon monocristalin
 - acumulator Li-ion încorporat, 18650 / 7200 mAh / 3,7 V
 - **senzor de mișcare PIR 120°, max. 8 m**
 - soclu USB de încărcare: 5 V / 0,5 A
 - selecție funcții: lumină continuă, sesizare mișcare, combinat
 - lungime cablu: 2,8 m
 - dimensiuni: panou solar: 30,5 x 20,6 x 1 cm, reflector: 19,3 x 13 x 3,5 cm
- Sursele de lumină LED nu se pot schimba.



FLP 1000 SOLAR REFLECTOR SOLAR CU LED CU SENZOR DE MIȘCARE PIR

- 60 buc LED-uri SMD 2835
 - **1000 lm**
 - 6000 K
 - panou solar de dimensiune mare
 - **acumulator Li-ion înglobat, 18650 / 7200 mAh / 3,7 V**
 - sesizare de mișcare PIR max. 8 m
 - poate fi selectat mod de detectare a mișcării și a luminii, sau modul de lumină continuă
 - dimensiuni: 30 x 25 x 3,5 cm
- Sursa de lumină LED din produs nu se poate schimba.



FLP 500 SOLAR REFLECTOR SOLAR CU LED CU SENZOR DE MIȘCARE PIR

- 30 buc LED-uri SMD 2835
 - **500 lm**
 - 6000 K
 - panou solar de dimensiune mare
 - **acumulator Li-ion înglobat, 18650 / 3000 mAh / 3,7 V**
 - sesizare de mișcare PIR max. 6 m
 - poate fi selectat mod de detectare a mișcării și a luminii sau modul de lumină continuă
 - dimensiuni: 21,8 x 15 x 3,5 cm
- Sursa de lumină LED din produs nu se poate schimba.



FLP1002SOLAR REFLECTOR LED CU PANOU SOLAR ȘI SENZOR DE MIȘCARE

- 2 x 28 buc LED-uri SMD cu lumina albă rece
 - **în întuneric luminează cu consum de energie redus, iar la detectarea mișcării crește luminozitatea la 100%**
 - unghi de detectare a senzorului de mișcare PIR 120°, distanța 5 m
 - **1000 lm / 6000 K**
 - materie primă: metal + plastic
 - **IP44: protecție împotriva stropirii (din toate direcțiile)**
 - elemente de fixare ca accesoriu
 - alimentare: 2 baterii x 3,7 V tip 18650 Li-ion 2000 mAh
 - dimensiuni: 21,5 x 6,5 x 47 cm
- Sursa de lumină LED din produs nu se poate schimba.



FLP300SOLAR REFLECTOR LED CU PANOU SOLAR ȘI SENZOR DE MIȘCARE

- 36 buc LED-uri SMD cu lumina albă rece
 - **în întuneric luminează cu consum de energie redus, iar la detectarea mișcării crește luminozitatea la 100%**
 - unghi de detectare a senzorului de mișcare PIR 120°, distanța 5 m
 - **300 lm / 10000K**
 - materie primă: plastic
 - **IP44: protecție împotriva stropirii (din toate direcțiile)**
 - elemente de fixare ca accesoriu
 - alimentare: 1 baterie încorporată x 3,7V de tip 18650 Li-ion 2000 mAh
 - dimensiuni: 19 x 3 x 10,8 cm
- Sursa de lumină LED din produs nu se poate schimba.



FLP250SOLAR

REFLECTOR LED CU PANOU SOLAR ȘI SENZOR DE MIȘCARE

- 556 buc LED-uri SMD cu lumina albă rece
- **se aprinde la o luminositățe de 100% atunci când este detectată o mișcare, apoi se stinge după o perioadă scurtă de timp dacă nu este detectată nicio mișcare**
- unghi de detectare a senzorului de mișcare PIR 120°, distanța 5 m
- **250 lm / 10000K**
- materie primă: plastic
- **IP44: protecție împotriva stropirii (din toate direcțiile)**
- elemente de fixare ca accesoriu
- alimentare: 1 baterie x 3,7 V de tip 18650 Li-ion 1200 mAh
- dimensiune: reflector: 15 x 23 x 8 cm
panou solar: 13,5 x 12 x 6,5 cm
lungime cablu: 5 m

În corpul de lampă sursa de lumină LED nu poate fi schimbată.



FLP30SOLAR

REFLECTOR LED CU PANOU SOLAR ȘI SENZOR DE MIȘCARE

- comutare automată on/off
- **panou solar încorporat și încărcător de acumulatori: se încarcă în timpul zilei, noaptea luminează**
- doar partea din mijloc luminează în întuneric, sursa de lumină inferioară luminează atunci când este detectată o mișcare
- **luminositățe de 30 de lumini**
- **IP44 rezistent la stropire**
- fabricat din plastic și oțel inoxidabil
- 2 LED-uri albe reci
- timp de funcționare aprox. 6-8 ore
- sursă de alimentare: acumulator 1 x 3,7 V 14500 Li-ion 500 mAh
- dimensiuni: 8 x 5 x 17 cm

În corpul de lampă sursa de lumină LED nu poate fi schimbată.



FLP 2/BK SOLAR

LAMPĂ LED CU PANOU SOLAR ȘI SENZOR DE MIȘCARE

Lampă cu LED, cu o execuție rezistentă la intemperii, are asigurată alimentarea cu baterie solară, printr-un acumulator de capacitate mare încorporat. În întuneric vor lumina economic (3%) LED-urile din rândul din față și din spate, iar la sesizarea mișcării va crește luminositatea la 100%.

- **putere: 1,5 W** (14 x SMD2835, 12 în față + 2 în spate)
- **luminositățe: 200 lumini (în față 6000 K albă rece, în spate 3000 K albă, caldă)**
- acumulator: 1 x 1200 mAh Li-ion, 3,7 V; nu se poate schimba
- senzor de mișcare PIR (120° / 6 m)

În corpul de lampă sursa de lumină LED nu poate fi schimbată.



FLP 5 SOLAR

REFLECTOR LED CU PANOU SOLAR ȘI SENZOR DE MIȘCARE PIR

- 56 buc LED-uri SMD 2835 • **luminositățe: 500 lm, albă, rece** • material: ABS, PC
- **reflectoarele pot fi rotite liber** • **acumulator Li-Ion 18650 / 1500 mAh / 3,7 V inclus, se poate schimba** • **timp de funcționare de pe acumulator: max. 60 minute** • sesizare mișcare PIR: max. 8 m • **sensibilitate la lumină reglabilă** (de zi - de noapte) • **timp de iluminare reglabil** (10 sec - 2 minute), de la ultima mișcare • lungime cablu panou solar: 4,8 m • dimensiune: panou solar: 20 x 19 x 5 cm, reflector: 20 x 19 x 12 cm

În corpul de lampă sursa de lumină LED nu poate fi schimbată.





RCC 210/WH

LAMPĂ DE PLAFON UFO

- tip soclu: E14/max. 13 W, sursa de lumină nu este inclusă
- șuruburi și dibluri incluse
- alimentare: 230 V~/50 Hz
- dimensiuni: Ø21 cm x 7,5 cm



0687H

SENZOR DE MIȘCARE PIR PENTRU EXTERIOR

- senzor infraroșu pasiv (PIR)
- design IP44 pentru exterior
- unghi de detecție: 180°
- distanță de detecție: 12 m
- sensibilitate lumină reglabilă
- timp de funcționare reglabil:
10±5 sec - 4±1 min
- putere comutabilă:
max. 1000 W
- 220-240 V~/ 50 Hz



PIR 04/WH

SENZOR DE MIȘCARE, PE PERETE

- senzor cu infraroșu pasiv (PIR)
- pentru utilizare în exterior, IP44
- unghi de sesizare: 180°
- distanță de sesizare: 12 m
- timp de funcționare reglabil: 10 sec - 7 min
- reglare a sensibilității la lumină: 3 - 2000 LUX
- funcționare atât pe întuneric, cât și în lumină
- reglabil în direcție verticală
- alimentare: 230 V~/ 0,45 W (0,1 W)
- puterea de cuplare: 230 V~/1200 W
- dimensiune: 85 x 85 x 90 mm



LMF 36/4500H

CORP DE ILUMINAT CU LED-URI, PENTRU TAVAN SUSPENDAT

- consum de energie de 36 W, luminozitate de 4500 Lumeni
- înlocuitor perfect pentru corpurile de iluminat cu panou de 595 x 595 mm
- corp de iluminat masiv, din aluminiu
- driver LED inclus
- extrem de ușor de instalat în tavane suspendate
- temperatură de culoare naturală, 4000 K
- poate fi montat și suspendat, set de cabluri 4 x 60 cm incluse

Nu include conector în serie. Instalarea poate necesita consultanță din partea unei persoane calificate. Sursa de lumină LED din corpul de iluminat nu poate fi înlocuită. Lampa nu este pentru iluminat decorativ.



VIDEO

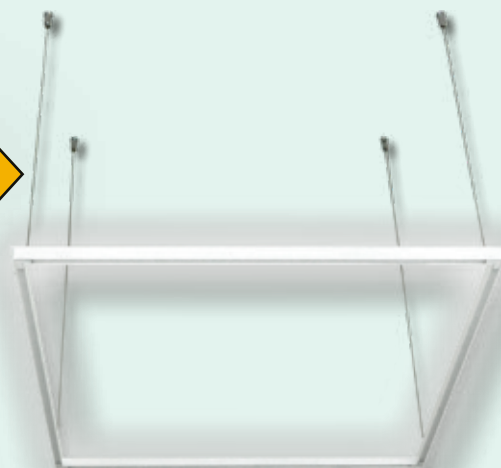

BEC CU LED



1



2



3



4



poza	tip	eficiență energetică	flux lum.	putere	consum energie	soclu	temp. culoare	durata de viață
1	PLUS-6 4200K / GU10		510 lm	6 W	6 kWh / 1000 h	GU10	4200 K	25.000 h
1	PLUS-10 4200K / GU10		800 lm	10 W	10 kWh / 1000 h	GU10	4200 K	25.000 h
2	EITE-6 E14 4200K		510 lm	6 W	6 kWh / 1000 h	E14	4200 K	25.000 h
3	ULTRA-6 4200K		510 lm	6 W	6 kWh / 1000 h	E14	4200 K	25.000 h
4	PREMIER-8 4200K		850 lm	8 W	8 kWh / 1000 h	E27	4200 K	25.000 h
4	PREMIER-10 4200K		1000 lm	10 W	10 kWh / 1000 h	E27	4200 K	25.000 h
4	PREMIER-12 4200K		1150 lm	12 W	12 kWh / 1000 h	E27	4200 K	25.000 h
4	PREMIER-15 4200K		1500 lm	15 W	15 kWh / 1000 h	E27	4200 K	25.000 h
4	PREMIER-18 4200K		1850 lm	18 W	18 kWh / 1000 h	E27	4200 K	25.000 h

UFO PRO-30 6400K BEC CU LED

- flux lum.: 3050 lm
- **putere: 30 W**
- eficiență energetică: F
- consum energie: 30 kWh / 1000 h
- soclu: E27
- **temp. culoare: 6400 K**
- durata de viață: 25.000 h



DARK-10 4200K BEC CU LED

- flux lum.: 1032 lm
- **putere: 10 W**
- eficiență energetică: F
- consum energie: 10 kWh / 1000 h
- soclu: E27
- **temp. culoare: 4200 K**
- durata de viață: 30.000 h
- pornire: <15 lux, oprire: >25-30 lux



LF 3/27 BEC LED, EFECT DE FLACĂRĂ

- **3in1: flacără, lumină pulsantă, lumină continuă**
- **funcțiile pot fi controlate cu întrerupător**
- cuplăți și decuplați de mai multe ori pentru selectarea modului de utilizare
- **2in1: dacă rotiți becul cu capul în jos, și flacăra se întoarce**
- 3 W / E27 / 230 V~ / 50 Hz
- ~40 lm / 1600 K / 30.000 h / 360°
- Ø49 x 115 mm / 40 g / -10...+35 °C



VIDEO



LS 5000RGB SET BANDĂ LED RGB

- luminozitate: 400 Lm/m
- **putere: 4,8 W/m**
- **30 x SMD 5050 LED/m**
- **strat siliconic de protecție, bandă dublu adezivă pe partea posterioară**
- **culorile LED-urilor: RGB**
- poate fi mixat și alb, temperatura de culoare: 6500 K
- lungime bandă: 5 m
- dimabil în mai mulți pași
- **4 tipuri de efect de lumină**
- alimentare bandă: adaptor, inclus
- alimentare telecomandă: 1 x 3 V CR2025, inclusă
- Lampa conține LED-uri încorporate.
- LED-urile nu se pot schimba în produs.





E14/E27

ADAPTOR PENTRU SOCLU

- Oferă posibilitatea de a folosi becuri cu dulie E14 într-un soclu E27.
- max. 2 A

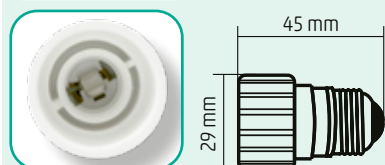

E27/E14

ADAPTOR PENTRU SOCLU

- Oferă posibilitatea de a folosi becuri cu dulie E27 într-un soclu E14.
- max. 2 A

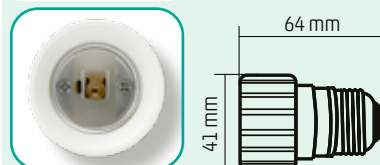

GU10/E14

ADAPTOR PENTRU SOCLU

- Oferă posibilitatea de a folosi becuri cu dulie GU10 într-un soclu E14.
- max. 2 A

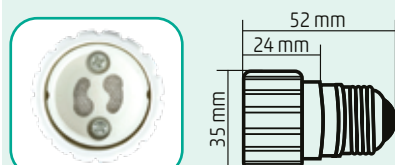

GU10/E27

ADAPTOR PENTRU SOCLU

- Oferă posibilitatea de a folosi becuri cu dulie GU10 într-un soclu E27.
- max. 2 A



E14/GU10

ADAPTOR PENTRU SOCLU

- Oferă posibilitatea de a folosi becuri cu dulie E14 într-un soclu GU10.
- max. 0,3 A

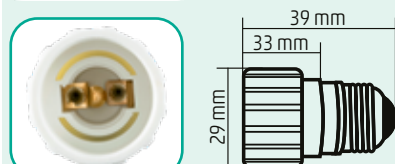
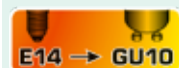

E27-GU10

ADAPTOR PENTRU SOCLU

- Oferă posibilitatea de a folosi becuri cu dulie E27 într-un soclu GU10.
- max. 0,3 A

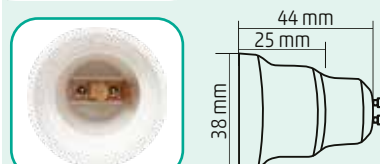

BB AL01

LAMPĂ DE MASĂ, BOBIȚĂ ȘI BUBURUZĂ

- material: corp din metal + plastic, abajur din pânză
- tip dulie: E14/max 25 W, sursa de lumină nu este inclusă
- alimentare: 230 V~/50 Hz
- lungime cablu de alimentare: 1,5 m, comutator pe fir
- dimensiune: Ø15 x 40 cm / 510 g



VUK ML01

PLAFONIERĂ, VUK

- 2in1: selectați nuanța preferată prin rotirea chenarului decorativ
- corp de lampă rezistent
- material: abajur din plastic și cadru decorativ
- tip soclu: E14/max 13 W, becul nu este inclus
- alimentare: 230 V~/50 Hz
- dimensiune: 32,8 x 29,5 x 7,5 cm, cu cadru decorativ



VUK LC02

LUMINĂ AMBIENTALĂ CU LED, RGB

- schimbare culoare pe o scală largă de culori
- comandă prin atingere
- mod de luminare: o culoare continuă sau schimbarea culorii cu trecere
- 3 buc LED-uri cu schimbarea culorii
- timp de funcționare: cca. 6-7 ore
- alimentare: acumulator 5 V~/350 mAh, cablu de încărcare USB, inclus
- dimensiuni: Ø7,5 x 8,5 cm



PM 01/BG

LUMINĂ AMBIENTALĂ, URSULEȚ DIN PLUȘ

- lumină ambientală cu LED-uri multicolore, cuplabilă
- 8 buc LED-uri multicolore
- pluș moale, atingere mătăsoasă
- decor și lumină directoare într-un singur produs
- seara ajută copiii să adoarmă
- poate fi utilizat și pe post de pernă
- alimentare: 3 x baterii 1,5 (AA), nu sunt incluse
- dimensiune: 30 x 45 x 16 cm



VIDEO



LED ZOO

BRELOC CU LED ȘI FIGURINĂ

- fabricat din plastic de calitate
- execuție cu design special
- efect sonor și luminos
- alimentare: 3 x 1,5 V (LR1130), incluse
- 12 buc/display

Disponibil doar în display!



LED ANIMALS

BRELOC CU LED ȘI FIGURINĂ

- fabricat din plastic de calitate
- execuție cu design special
- efect sonor și luminos
- alimentare: 3 x 1,5 V (LR1130), incluse
- 12 buc/display

Disponibil doar în display!



Tehnică de siguranță

HGWNK-88102 HOMEGUARD SISTEM DE SECURITATE FĂRĂ FIR

Wi-Fi Smart Hub:

- rezoluție video: 2K QHD, 2560x1440
- compresie video: H.265 / H.264
- rata cadrelor: max 4MP @ 15fps
- intrare video: 8 canale
- ieșire video: HDMI: 3840x2160, 2560x1440, 1920x1080, 1440x900, 1280x1024, 1280x720, 1024x768
- mod de înregistrare: manual, automat și detectarea mișcării
- detectarea obiectelor AI: detectarea umană
- stocare: 2.5" HDD și card MicroSD max 256 GB
- setarea zonei de activitate
- zonă de confidențialitate: 4
- mod de backup: unitate flash USB, rețea
- interfață externă: 1 x port LAN, 1 x port Ethernet RJ45 standard, 2 x port USB 2.0
- suport dropbox
- rețea fără fir: 2,4 GHz Wi-Fi (IEEE802.11 b/g/n)
- alimentare: 12V[~] / 2A
- dimensiuni: 142 x 102 x 160 mm

Camere fără fir (HGWBK-353):

- senzor de imagine: 1/2.7" CMOS cu scanare progresivă
- obiectiv: obiectiv fix de 2,8 mm
- unghi de vizualizare: 140° unghi larg de vizualizare
- calitate video: 4MP QHD (2560x1440 pixeli)
- compresie video: H.265 / H.264
- rata cadrelor: max 15 fps
- durata de viață a acumulatorului: până la 365 de zile
- alimentare: acumulator de litiu reîncărcabil de 11600 mAh
- încărcare acumulator: port Type-C
- nocturn color: 20 m
- nocturn alb-negru: 30 m
- sunet bidirecțional: microfon și difuzor
- sirenă: 100 dB
- reducerea zgomotului: 3D
- reflector
- lumină roșie-albastră
- IP66
- alimentare: 5V[~] / 2A
- dimensiuni: 52 x 125,5 x 78 mm



NEW!

HOMEGUARD

HGWOB-256 CAMERĂ HOMEGUARD 2K SUPER HD WI-FI SMART IP

- senzor de imagine: 1 / 2.9" CMOS cu scanare progresivă
- unghi larg de vizualizare de 110°
- nocturn: până la 15 m
- calitate video: 2K QHD (2560x1440 pixeli)
- rata cadrelor: max 30 fps
- compresie video: H.264
- H.264 H.264: sirenă
- conversație bidirecțională: microfon și difuzor
- detectarea obiectelor AI: om / vehicul / animal de companie
- stocare locală: card MicroSD de până la 256 GB
- stocare în cloud: 30 de zile de înregistrare gratuită
- conexiune la internet de mare viteză cu Wi-Fi de 2,4 GHz
- condiții de funcționare: -10 - 50 °C
- umiditate: 10 - 90%
- design pentru interior și exterior
- IP66
- alimentare: 5V[~] / 1A, <3,6 W
- dimensiuni: 60 x 60 x 124 mm
- greutate netă: 173 g

APP: Homeguardlive



NEW!

HOMEGUARD



HGWOB-253 CAMERĂ HOMEGUARD 2K SUPER HD WI-FI SMART IP

- senzor de imagine: 1/3" CMOS cu scanare progresivă
- unghi de vizualizare: câmp vizual larg de 110°
- nocturn: până la 20 m
- zoom digital: 16x
- panoramare / înclinare: 360° orizontal, 100° vertical
- calitate video: 2K QHD (2560x1440 pixeli)
- rata cadrelor: max 30 fps
- compresie video: H.264
- H.264 HD: H.264 HD: H.264 HD
- conversație bidirecțională: microfon și difuzor
- detectarea obiectului AI: om / vehicul / animal de companie
- stocare locală: card MicroSD de până la 256 GB
- stocare în cloud: 30 de zile de înregistrare gratuită
- conexiune la internet de mare viteză cu Wi-Fi de 2,4 GHz
- condiții de funcționare: -10 - 50 °C
- umiditate: 10 - 90%
- pentru exterior
- IP66
- alimentare: 5V[~] / 1A, <4,5 W
- dimensiuni: 160 x 155 x 100 mm

APP: Homeguardlive



NEW!

HOMEGUARD



HGWIP-212

CAMERĂ HOMEGUARD 2K SUPER HD WI-FI SMART IP

- senzor de imagine: 1/3" CMOS cu scanare progresivă
- unghi de vizualizare: câmp vizual larg de 110°
- **nocturn: până la 8 m**
- zoom digital: 8x
- pan / înclinare: orizontal 350°, vertical 80°
- **calitate video: 2K QHD (2560x1440 pixeli)**
- **rata cadrelor: max 30 fps**
- compresie video: H.264
- sireună
- conversație bidirecțională: microfon și difuzor
- **detectarea obiectului AI:**
om / vehicul / animal de companie
- stocare locală: card MicroSD de până la 256 GB
- stocare în cloud: 30 de zile de înregistrare gratuită
- conexiune la internet de mare viteză cu Wi-Fi de 2,4 GHz
- condiții de funcționare: -10 - 40 °C
- umiditate: 10-90%
- pentru interior
- alimentare: 5 V \pm / 1 A, <6 W
- **dimensiuni: 82 x 82 x 112 mm**

NEW!



APP: Homeguardlive



HGWBK-353

CAMERĂ SUPLEMENTARĂ HOMEGUARD PENTRU SISTEMUL HGWNK-88102

- senzor de imagine: 1/2.7" CMOS cu scanare progresivă
- obiectiv: obiectiv fix de 2,8 mm
- **unghi de vizualizare: câmp vizual larg de 140°**
- **calitate video: 4MP QHD (2560x1440 pixeli)**
- compresie video: H.256 / H.264
- **rata cadrelor: max 15 fps**
- durata de viață a bateriei: până la 365 de zile
- alimentare: acumulator de litiu reîncărcabil de 11600 mAh
- încărcarea acumulatorului: port Type-C
- **nocturn color: 20 m**
- **nocturn alb-negru: 30 m**
- sunet bidirecțional: microfon și difuzor
- sireună: 100 dB
- reducerea zgomotului: 3D
- reflector
- lumină roșie-albastră
- temperatură de funcționare: -20 - 50°C
- umiditate: <90%
- **IP66**
- sursa de alimentare: 5 V \pm / 2 A
- **dimensiuni: 52 x 125,5 x 78 mm**
- greutate netă: 450 g

NEW!



HGBSP-350

HOMEGUARD PANOU SOLAR PENTRU CAMERA HGWBK-353

- tip conector: USBC
- cablu de alimentare magnetic
- suport reglabil la 360°
- lungimea cablului: 4 m
- putere: 3,2 W
- IP66
- dimensiuni: 185 x 120 x 6,5 mm
- greutate: 274 g
- compatibil cu: HGWNK-88102

NEW!



HGWBK-353R

HOMEGUARD ACUMULATOR DE REZERVĂ PENTRU CAMERA HGWBK-353

- tensiune de alimentare: 5 V
- capacitate min.: 11600 mAh
- dimensiuni: 72,5 x 46,5 x 40 mm
- greutate: 210 g

NEW!



WILDCAM1

CAMERĂ DE VÂNĂTOARE ȘI SUPRAVEGERE

3 în 1: ÎNREGISTRARE LA MIȘCARE, ÎN MOD MANUAL ȘI TIME-LAPSE

- ideal în natură și în jurul casei, pentru urmărirea animalelor și intrușilor
- **aparatură de fotografiat și cameră video full HD**
- simultan înregistrare foto și video (1.3MP)
- **senzor de lumină și mișcare încorporat**
- reflector infraroșu, 38xLED
- **raza de acțiune ca. 10 m zi și noapte**
- timp de reacție scurt de 0,8 sec
- monitor color TFT LCD de 2.00"
- interval de declanșare și durata video setabile
- **înregistrări programabile**
- dată, oră, faza lunii, temperatură marcată pe fotografii
- consum ultra mic în standby
- max. 32 GB Class10+ card microSD (nu este inclus)
- **protecție ridicată IP66 împotriva pătrunderii apei și a prafului**
- element de fixare cu chingă inclus
- sursă de alimentare: 4 sau 8 baterii de tip AA, nu sunt incluse
- autonomie în standby de ca. 6 luni
- posibilitate de alimentare CC extern: 6V / 2A, nu este inclus
- dimensiuni: 99 x 136 x 65 mm

NEW!



HSK 140

CAMERĂ FALSĂ PENTRU EXTERIOR CU LAMPĂ

- aspect realist și modern al camerei
- **lumina roșie intermitentă**
- **lampă cu LED dublu**, lumină albă
- **cu senzor de lumină și de mișcare**
- lumina se aprinde în întuneric atunci când este detectată mișcare
- sperie străinii și vă ajută să vă deplasați și să găsiți gaura cheii
- rotire și poziționare versatilă
- pentru utilizare în **interior și exterior**
- rezistentă la apă (IP44)
- alimentare: baterii 3 x AAA (1,5 V), nu sunt incluse
- inclus: set de șuruburi
- dimensiuni: Ø70 x 143 mm



HSK 130

CAMERĂ FALSĂ, CU ALIMENTARE SOLARĂ

DATORITĂ ÎNCĂRCĂRII SOLARE NU NECESITĂ ÎNLOCUIREA FRECVENTĂ A BATERIEI, IDEAL PENTRU MONTARE LA ÎNĂLȚIME*

- aspect realist de cameră de supraveghere
- **pentru utilizare în exterior**, protecție la apă (IP44)
- stabil, masiv
- **camera se poate rabata și roti**
- multiple moduri de prindere pe suprafețe orizontale și verticale
- **LED roșu cu clipire continuă**
- punerea în funcțiune durează câteva minute
- alimentare: 2 x **acumulatori reîncărcabili** AA 1,5 V, nu sunt incluși
- accesorii: set șuruburi, dibluri
- dimensiuni: 230 x 215 x 70 mm



*panoul solar încarcă cei 2 buc acumulatori AA, care se achiziționează separat

HSK 110

CAMERĂ FALSĂ PENTRU EXTERIOR

- formă de cameră reală
- utilizare în **exterior** și interior
- prindere oscilo-batantă
- **LED roșu cu lumină intermitentă continuă**
- alimentare: 2 x baterii 1,5 V (AA), nu sunt incluse
- dimensiuni: 230 x 170 x 85 mm



HSK 120

CAMERĂ FALSĂ TIP DOME

- formă de cameră dome reală
- **LED roșu, clipire continuă**
- pornire/ oprire simplă
- poate fi montată ușor și rapid
- alimentare: 2 x baterii 1,5 V (AA), nu sunt incluse
- dimensiuni: Ø116 x 70 mm



HSS 110

ALARMĂ-SIRENĂ FALSĂ PENTRU EXTERIOR

- **aspect de sireună realistă**
- pentru exterior și interior
- **protecție la apă (IP44)**
- construcție stabilă, masivă
- **vizibilitate clară și de la distanță, LED roșu lumină intermitentă continuă**
- poate fi instalat în câteva minute
- alimentare: baterii 3 x 1,5 V (AA), nu sunt incluse
- dimensiuni: 200 x 280 x 95 mm



DPV SMART

VIDEO - INTERFON SMART



POSSIBILITATEA DE EXTINDERE A FUNCȚIILOR SISTEMULUI CU MODULE VERSATILE

- interfon video + alarmă silențioasă + cameră de supraveghere + alarmă cu buton de panică
- monitor **touch screen** cu design plat de 7" (17,7cm)
- cameră de supraveghere robustă, **din aluminiu, pentru exterior** (IP65)
- **cameră AHD cu tehnologie avansată pentru calitate superioară a imaginii**
- cameră cu mod de funcționare cu senzori de mișcare pentru detectarea vizitatorilor
- posibilitate de extindere: 2 posturi de exterior, 4 monitoare interioare, 2 camere de supraveghere, 2 senzori pentru detectarea deschiderii ușii sau a mișcării (opțional)
- comandă pentru yale electromagnetice (opțional)
- **etichete RFID** de proximitate pentru deschiderea rapidă și comodă a ușii
- InterCom: funcție interfon dacă există mai multe receptoare (telefoane) în interior
- **trimitere mesaje la detectarea mișcării**
- **captare foto-video** automată sau manuală
- vizualizare live continuă, chiar și de la distanță
- cameră sensibilă cu mod de funcționare nocturnă
- **mod de funcționare sonerie: acasă, la distanță sau nocturn**
- sonerie cu melodie la alegere
- microfon și difuzor ajustabil, proprietățile imaginii pot fi setate
- meniu ușor de folosit, inclusiv în limba română
- **acces de la distanță prin internet cu smartphone** (Smart Life, Tuya Smart)
- platforma Tuya compatibilă cu telefoanele mobile Android și iOS
- dreptul de utilizare de la distanță poate fi partajată în familie
- extensibil cu card microSD (128GB, Class10+, nu este inclus)
- conectarea unităților cu 2 perechi de fire
- accesorii: 7 etichete RFID de proximitate (DPV 270RFID), suporturi montare, cablu conectare de aprox. 10 m, conectoare pentru extindere, adaptor la rețea, fittinguri
- unitate exterior / interior 68 x 159 x 32 mm / 180 x 125 x 28 mm



DPV WIFI 100

VIDEO - INTERFON SMART DETECTOR DE MIȘCARE CU LUMINĂ CU SONERIE FĂRĂ FIR



- 5in1: **interfon video + alarmă silențioasă + cameră de supraveghere + sonerie fără fir + lumină de noapte cu senzor de mișcare**
- interfon **complet fără fir** (nu necesită cablu de internet și nici cablu de alimentare pentru mai multe luni de funcționare între încărcări)
- acces de la distanță la internet de oriunde din lume
- buton de sonerie prietenos pentru vizitatori, **care se aprinde la apropiere**
- modul de alarmă cu sensibilitate variabilă și detectare a mișcării, care face automat o fotografie și trimite un mesaj
- **vizualizare live continuă** ca o cameră de securitate, de exemplu, atunci când este amplasată pe mobilă
- unghi larg de vizualizare pentru a monitoriza zone mari
- **iluminare nocturnă** cu LED-uri infraroșii ascunse
- trecerea automată la modul alb-negru mai sensibil în întuneric
- poate fi făcut manual o **fotografie sau o înregistrare video a vizitatorului**
- calitatea imaginii SD sau HD 1080p selectabilă
- avertizare de baterie descărcată și conexiune internet deconectată
- **sonerie fără fir inclusă cu melodie reglabilă, semnal luminos și lumină de detectare a mișcării** (rază de acțiune de ~35m în spații deschise)
- dreptul de utilizare de la distanță poate fi împărțită între membrii familiei
- platforma TUYA este compatibilă cu telefoanele mobile Android și iOS
- extensibil cu funcție de asistent vocal (Google Home, Amazon Echo)
- 2 opțiuni de alimentare: acumulator înglobat, schimbabil sau pregătit pentru conectarea la adaptor de rețea (nu este inclus)
- încărcarea interfonului: de la priză microUSB (opțiune: adaptor SA 24USB)
- **timpe de încărcare / funcționare estimată: ~5 ore / ~3 luni**
- alimentarea soneriei: de la priză microUSB (opțional: adaptor SA 24USB)
- extensibil cu un card microSD (128GB, Class10+, nu este inclus)
- IP54 rezistent la praf și la apă
- accesorii: capac de ploaie, 2buc cablu de conectare microUSB, suporturi de montare
- interfon / sonerie: 50 x 124 x 42 mm / Ø73 x 27mm



Toate mărcile comerciale și denumirile comerciale sunt proprietatea proprietarilor respectivi. Serviciile furnizate de terțe părți nu pot fi garantate.

VIDEO



DPV 26

VIDEO-INTERFON

- **monitor LCD color, ultra slim 7" (17,5 cm)**
- utilizare confortabilă fără receptor
- **unitatea exterioară** poate fi montată pe perete, **cu cadru de protecție împotriva ploii**
- buton sonerie LED cu lumină albastră
- **funcție nocturnă** pentru camera video cu LED infraroșu ascuns
- selectare melodii pentru sonerie (16 feluri)
- funcție vizor
- **deschidere yală în cazul în care se utilizează yală electrică externă (opțional)**
- **reglare sensibilitate microfon și volum convorbire**
- luminozitate monitor, claritate imagine ajustabilă, volum reglabil
- **conexiune cu 4 fire** între unitățile exterioare și interioare
- accesorii: cadru pentru protecție împotriva ploii, cablu pentru conectare (cca. 9 m), cadru suport perete metalic, adaptor de rețea, șuruburi
- alimentare unității exterioare/interioare: din monitor/adaptor de rețea (12 V[~] / 1 A)
- dimensiune unitate exterioară/interioară: 40 x 119 x 30 mm / 182 x 134 x 19 mm



DPV 270K

CAMERĂ PENTRU EXTERIOR PENTRU EXTINDERE

- **compatibil: DPV 26, DPV 27, DPV 270** • efectuează fotografie sau video despre vizitator • posibilitate de înregistrare automată și manuală • **unitate exterioară cu montare pe exteriorul peretelui (IP44)** • mod de noapte cu LED-uri infraroșii ascunse • **buton sonerie luminată și panou frontal din aluminiu** • deschidere yală electrică, dacă există (opțional) • reglare sensibilitate microfon și volum vorbire
- conexiune prin cablu cu 4 fire între unități • **accesorii: cadru de protecție ploaie, cablu de conectare (~10m), accesorii de montaj** • alimentare: din monitorul DPV270 (+12 V) • dimensiuni: ~80 x 160 x 30 mm



DPV 270RFID

SET CHEI DE PROXIMITATE (TAG) VIDEO-INTERFON DPV SMART, DPV 270

- **5 buc albastru (USER)** pentru deschidere
- **1 buc roșu (CLEAN)** pentru ștergerea simultană a tuturor cheilor din sistem
- **1 buc galben (ADD)** pentru adăugarea de chei albastre
- RFID 125 kHz / max. 10-30 mm
- cheile pierdute sau deteriorate pot fi înlocuite
- până la 24 de chei pot fi asociate la sistem



DP 22

SET INTERFON CU FIR

- **unitate exterioară pentru montare în exterior**
- cu conexiune cu două fire, **ideal în locul soneriilor vechi**
- construcție estetică și robustă din aluminiu
- poate fi utilizat cu sau fără **cadru de protecție împotriva ploii**
- placă de nume iluminată cu LED-uri
- unitatea interioară poate fi montată pe mobilă sau pe perete
- **volum reglabil al sunetului sonor**
- posibilitate de deschidere a yalei (yala nu este inclusă)
- distanța de operare pentru 50 m / cu cablu 1 mm² (nu este inclus)
- electronică de deschidere a porții fără sursă de alimentare externă (12V / 200 mA)
- protecție la apă: IP23
- alimentare: cablu de conectare la rețea (230~V / 50 Hz)



DP 012

SET INTERFON CU FIR PENTRU 2 LOCUINȚE

- două unități interioare și o unitate exterioară
- sistem interfon de poartă cu **două fire**
- transfer sonor de calitate excelentă între cele 2 unități
- **post exterior metalic, încastrabil**, cu 2 plăci de nume
- **sistem electronic de deschidere a porții fără alimentare suplimentară**
- plăci de nume schimbabile, iluminate cu LED roșu
- ușor de pus în funcțiune: cablurile se fixează cu șuruburi
- posturile interioare se pot așeza orizontal sau se pot monta pe perete
- alimentare: 230V~/50 Hz
- dimensiuni: 87 x 227 x 45 mm / 200 x 116 x 55 mm



DP 02

SET INTERFON CU FIR

- sistem interfon de poartă cu **două fire**
- transfer sonor de calitate excelentă între cele 2 unități
- **post exterior metalic, încastrabil**
- **sistem electronic de deschidere a porții fără alimentare suplimentară**
- plăci de nume schimbabil, iluminat cu LED roșu
- ușor de pus în funcțiune: cablurile se fixează cu șuruburi
- postul interior se poate așeza orizontal sau monta pe perete
- alimentare: 230V~/50 Hz
- dimensiuni: 87 x 227 x 45 mm / 200 x 116 x 55 mm



DP 01

SET INTERFON CU FIR

- sistem interfon de poartă cu **două fire**
- transfer sonor de calitate excelentă între cele două unități
- **sistem electronic de deschidere a porții fără alimentare suplimentară**
- ușor de pus în funcțiune: cablurile se fixează cu șuruburi
- postul interior se poate așeza orizontal sau monta pe perete
- alimentare: 230V~/50 Hz
- dimensiuni: 87 x 227 x 45 mm / 73 x 100 x 36 mm



DCR313N

SONERIE FĂRĂ FIR

- rază de acțiune: **max. 150 m**
- volum: max. 84 dB
- 6 tonuri
- **indicator luminos LED când sună**
- volum reglabil
- **buton cu protecție IP55**
- frecvență: 868 MHz
- sursa de alimentare a soneriei: 4 baterii de 1,5 V (AA), nu sunt incluse
- alimentare buton: 1 x 3 V (CR2032), neincluse
- dimensiuni: unitate interioară: 116 x 116 x 37,5 mm



DC915NG

SONERIE FĂRĂ FIR

- raza de acțiune: **max. 200 m**
- volum: max 90 dB, 11 melodii
- temporizare mod silențios: 3, 6, 9, 12 ore
- **ramă iluminată cu LED, efect stroboscop**
- **semnalizare luminoasă cu LED la apel**
- volum reglabil
- **buton de apel cu protecție IP55**
- frecvență: 868 MHz
- **alimentare sonerie: 4 x baterii 1,5 V C (LR14), nu sunt incluse**
- **alimentare buton: 1 x baterie 3 V (CR2032), inclusă**
- dimensiuni: 125 x 125 x 40 mm



DC515NP2

SONERIE FĂRĂ FIR

- raza de acțiune: **max. 150 m** • volum: max 84 dB, 9 melodii • blocare sunet cu temporizare: 3, 6, 9, 12 ore • **lumină discretă HALO pe ramă și LED puternic de semnalizare** • un buton se poate conecta la multiple sonerii și la o sonerie se pot conecta mai multe butoane • **buton cu protecție IP55** • frecvență: 868 MHz • **alimentare sonerie: 230V~/50Hz**
- **alimentare buton: 1 x baterie 3 V (CR2032), inclusă** • culoare: alb • dimensiuni: 70 x 70 x 76,5 mm



DC515N

SONERIE FĂRĂ FIR

- raza de acțiune: **max. 150 m** • volum: max 84 dB, 9 melodii • blocare sunet cu temporizare: 3, 6, 9, 12 ore • **lumină discretă HALO pe ramă și LED de semnalizare puternic** • un buton se poate conecta la multiple sonerii și la o sonerie se pot conecta mai multe butoane • **buton cu protecție IP55** • frecvență: 868 MHz • **alimentare sonerie: 3 x baterii 1,5 V (AA) LR6, nu sunt incluse** • **alimentare buton: 1 x baterie 3 V (CR2032), inclusă** • culoare: alb • dimensiuni: unitate interioară: 70 x 70 x 42,5 mm buton: 70 x 30 x 15 mm



DC313NP2

SONERIE FĂRĂ FIR

- raza de acțiune: **max. 150 m** • volum: max 84 dB, 6 melodii • **semnalizare luminoasă cu LED la apel**
- volum reglabil • **buton de apel cu protecție IP55**
- frecvență: 868 MHz • **alimentare sonerie: 230 V~/ 50 Hz** • **alimentare buton: 1 x baterie 3 V (CR2032), inclusă**
- dimensiuni: 110 x 70 x 40 mm



DC311NP2

SONERIE FĂRĂ FIR

- raza de acțiune: **max. 150 m** • volum: max 80 dB, 4 melodii • **buton de apel cu protecție IP55** • frecvență: 868 MHz • **alimentare sonerie: 230 V~/ 50 Hz**
- **alimentare buton: 1 x baterie 3 V (CR2032), inclusă**
- dimensiuni: 110 x 70 x 40 mm



DC313N

SONERIE FĂRĂ FIR

- raza de acțiune: **max. 150 m**
- volum: max 84 dB, 6 melodii
- **semnalizare luminoasă cu LED la apel**
- volum reglabil
- **buton de apel cu protecție IP55**
- frecvență: 868 MHz
- **alimentare sonerie: 4 x baterii 1,5 V (AA) LR6, nu sunt incluse**
- **alimentare buton: 1 x baterie 3 V (CR2032), inclusă**
- dimensiuni: 110 x 70 x 40 mm



DC311N

SONERIE FĂRĂ FIR

- raza de acțiune: **max. 150 m**
- volum: max 80 dB, 4 melodii
- **buton de apel cu protecție IP55**
- frecvență: 868 MHz
- **alimentare sonerie: 4 x baterii 1,5 V (AA) LR6, nu sunt incluse**
- **alimentare buton: 1 x baterie 3 V (CR2032), inclusă**
- dimensiuni: 110 x 70 x 40 mm



DGP711

BUTON PENTRU SONERIE HONEYWELL

- **exclusiv pentru soneriile Honeywell care încep cu DC**
- raza de acțiune RF în câmp deschis: 200 m
- **frecvența de operare: 868 MHz**
- **protecție IP55**
- alimentare: baterie CR2032, inclusă
- dimensiuni: 42 x 42 x 18,5 mm



DGP311

BUTON PENTRU SONERIE HONEYWELL

- **exclusiv pentru soneriile Honeywell care încep cu DC**
- **raza de acțiune RF în teren deschis: 200 m**
- frecvența de utilizare: 868 MHz
- **protecție IP55**
- alimentare: baterie CR2032, inclusă
- dimensiune: 30 x 70 x 16 mm



DBK 1500AC SONERIE FĂRĂ FIR ȘI FĂRĂ BATERII

NICIODATĂ NU ESTE NECESARĂ BATERIE, FUNCȚIONARE FIABILĂ ȘI ÎN FRIG

- **36 melodii cu stil variat** • sunet polifonic, plăcut • **nivel sonor reglabil, 4+1 trepte** • alarmă silențioasă cu semnal luminos • **rază de acțiune pe teren deschis: cca. 150 m**
- frecvența de funcționare 433,92 MHz • codare personalizată cu funcție de învățare
- protecție ridicată la interferențe cu alte sonerii • alimentare sonerie: 230 V~ / 50 Hz • alimentare buton: **energie cinetică** • dimensiuni: 80 x 75 x 25 mm



DBK 1401AC SONERIE FĂRĂ FIR

NICIODATĂ NU ESTE NEVOIE DE BATERIE, FUNCȚIONARE FIABILĂ CHIAR ȘI ÎN CONDIȚII DE FRIG

- **36 de melodii clasice, bine cunoscute** • sunet polifonic, plăcut • 4 trepte de reglare a volumului • indicator silențios cu lumină; ideal pentru copiii mici • melodie / melodie și lumină / numai lumină • **poate fi dezactivat sau lumină directoare de noapte automată cu lumină caldă cu senzor de lumină** • pot fi împerecheate până la 8 butoane • foarte bine protejat de alte sonerii • memorie în caz de pană de curent • panou frontal din material textil premium • **buton rezistent la apă (IP44)**
- **rază de acțiune în câmp deschis: ~140 m** • frecvență de funcționare 433,92 MHz
- alimentare butonului: energie cinetică • alimentare sonerie: 220-240V~ 50Hz • dimensiune: buton / sonerie: 41 x 88 x 33 mm / 83 x 83 x 36 mm



Nincs olyan
fotó, ami ide
kellene



DBK 1000AC SONERIE FĂRĂ FIR ȘI FĂRĂ BATERII

NICIODATĂ NU ESTE NECESARĂ BATERIE, FUNCȚIONARE FIABILĂ ȘI ÎN FRIG

- **funcție de învățare: se pot lega min 20 butoane de apel ori sonerii** • **20 melodii variate** • sunet plăcut, polifonic • **volum reglabil în 3 trepte** • LED albastru pentru semnalizarea funcționării • semnal luminos la acționarea soneriei • lumină directoare permanentă • **raza de acțiune pe teren deschis: cca. 100 m** • frecvența de funcționare: 433,92 MHz • codare unică cu funcție de învățare • protecție ridicată la interferențe cu alte sonerii • alimentare sonerie: 230 V~ / 50 Hz / 0,9 W • alimentare buton de apel: **energie cinetică** • dimensiuni: 75 x 125 x 27 mm



DBS 1501AC SET SONERIE FĂRĂ FIR

- raza de acțiune pe teren deschis: **cca. 150 m** • **două sonerii care funcționează fără baterii** • 36 melodii variate, cunoscute • sunet polifonic, plăcut • volum reglabil în 4 trepte • **LED-uri albastre de semnalizare** • **semnal luminos intermitent la acționarea soneriei** • codare individuală cu funcție de învățare • o sonerie poate funcționa cu până la 4 butoane • protecție puternică față de alte sonerii • frecvența de funcționare: 433,92 MHz
- alimentare buton: baterie LR23A (12V), inclusă • alimentare sonerie: 230V~/50Hz/0,3W
- dimensiune: 50 x 100 x 35 mm



DBS 1001DC SET SONERIE FĂRĂ FIR

- **2 sonerii + 1 buton** • raza de acțiune pe teren deschis: **cca. 100 m** • sunet polifonic, plăcut • 8 melodii variate, cunoscute • potrivit și pentru avertizor personal • **codare unică cu funcție de învățare** • semnal luminos albastru deodată cu semnalul sonor • **buton cu protecție IP44** • 256 coduri digitale disponibile • frecvența de funcționare: 433,92 MHz
- alimentare sonerie: 2 x baterii 1,5V (AA) pe sonerie, nu sunt incluse • alimentare buton: 1 x baterie 3V (CR2032), inclusă • dimensiuni: 60 x 98 x 32 mm



DB 2050AC SONERIE FĂRĂ FIR

- raza de acțiune pe teren deschis: **cca. 200 m** • sunet polifonic, plăcut • 36 melodii cu stil variat • **volum reglabil în 5 trepte** • **semnal luminos intermitent și sonor simultan** • lumini LED albastre pentru semnalizare stare baterie • unități codate individual • frecvența de funcționare: 433,92 MHz • alimentare buton: baterie 1 x 12V (LR23A), inclusă; sonerie: 230 V~ / 50 Hz / 0,9 W • dimensiuni: 80 x 76 x 23 mm



DB112AC

SONERIE FĂRĂ FIR

- raza de acțiune pe teren deschis: **cca. 100 m** • 36 melodii cu stil variat • sunet polifonic, plăcut • volum reglabil în 4 trepte • **semnal luminos cu LED-uri albastre** • **buton de apel cu protecție la praf și apă, IP44** • codat individual • frecvența de funcționare: 433,92 MHz
- alimentare: buton: baterie 1 x 12 V (LR23A), inclusă; sonerie: 230 V~ / 50 Hz / 1 W
- dimensiuni: unitate interioară: 90 x 60 x 30 mm; buton: 85 x 60 x 25 mm



DB 1041AC

SONERIE FĂRĂ FIR

- raza de acțiune pe teren deschis: **cca. 100 m**
- **volum reglabil în 3 trepte**
- codare personalizată cu funcție de învățare
- 36 melodii cu stil variat
- frecvența de funcționare 433,92 MHz
- **pot fi învățate până la 8 butoane simultan**
- protecție ridicată la interferențe cu alte sonerii
- alimentare buton: 1 baterie tip buton 3V (CR2032), inclusă
- alimentare sonerie: 230 V~ / 50 Hz / 0,5 W
- dimensiuni: 94 x 70 x 30 mm



DBA1101AC

SONERIE FĂRĂ FIR

- raza de acțiune pe teren deschis: **aprox. 110 m** • **volum reglabil** • sunet polifonic, plăcut • 38 de melodii variate, familiare • **3 moduri selectabile (sunet și lumină, numai lumină, numai sunet)** • buton de apăsare cu protecție IP44 • codare unică cu funcție de asociere • foarte bine protejat împotriva semnalelor altor sonerii • până la 8 butoane de apăsare pot fi conectate la o singură sonerie • memorie în caz de pană de curent • frecvență funcționare 433,92 MHz • sursa de alimentare a butoanelor: baterie CR2032 (3 V), inclusă • sursa de alimentare a soneriei: 220-240 V~ / 50 Hz • sursa de alimentare a butoanelor: 1 x CR2032 (3 V), inclusă • buton / sonerie: 70 x 100 x 30 (+35) mm / 36 x 89 x 15 mm



DB 1601DC

SONERIE FĂRĂ FIR

- raza de acțiune pe teren deschis: **cca. 160 m**
- 60 de melodii clasice
- sunet polifonic, plăcut
- **volum reglabil în 3 trepte plus mute**
- semnal luminos comutabil
- alimentare sonerie: 3 baterii de 1,5 V (AA), nu sunt incluse
- alimentare buton: 1 x baterie de 3 V (CR2032), inclusă
- dimensiuni buton / sonerie: 35,3 x 65,4 x 17 mm / 80,6 x 80,2 x 32,8 mm



DB1401DC

SONERIE FĂRĂ FIR

- raza de acțiune pe teren deschis: **aprox. 140 m** • **înveliș din material textil** • volum reglabil • sunet polifonic, plăcut • 38 de melodii variate, familiare • **3 moduri selectabile (sunet și lumină, numai lumină, numai sunet)** • buton de apăsare cu protecție IP55 • codare unică cu funcție de asociere • foarte bine protejat împotriva semnalelor altor sonerii • până la 8 butoane de apăsare pot fi conectate la o singură sonerie • frecvență de funcționare: 433,92 MHz • sursa de alimentare a soneriei: 3 baterii AA de 1,5 V, nu sunt incluse • sursa de alimentare a butoanelor: 1 x 3 V CR2032, inclus • dimensiune sonerie / buton: Ø13,5 x 4 cm / 4 x 8,5 x 1,8 cm



DB 1050DC

SONERIE FĂRĂ FIR

- **rază de acțiune pe teren deschis: cca. 100 m** • codare personalizată cu funcție de învățare • **36 melodii cu stil variat** • frecvența de funcționare 433,92 MHz • pot fi învățate până la 8 butoane simultan • **protecție ridicată la interferențe cu alte sonerii** • alimentare buton: 1 baterie tip buton 3 V (CR2032), inclusă • alimentare sonerie: 3 x baterii 1,5V (AA) (LR6), nu sunt incluse • dimensiuni: 70 x 94 x 30 mm



DB 1001DC

SONERIE FĂRĂ FIR

- raza de acțiune pe teren deschis: **cca. 100 m**
- sunet polifonic, plăcut
- 8 melodii variate, cunoscute
- **potrivit și pentru avertizor personal**
- protecție puternică la interferențe
- **codare unică cu funcție de învățare**
- semnal luminos albastru deodată cu semnalul sonor
- **buton cu protecție IP44**
- 256 coduri digitale disponibile
- frecvența de funcționare: 433,92 MHz
- alimentare sonerie: 2 x baterii 1,5 V (AA), nu sunt incluse
- alimentare buton: 1 x baterie 3 V (CR2032), inclusă
- dimensiuni: 60 x 98 x 32 mm



DB 0640DC

SONERIE FĂRĂ FIR

- raza de acțiune pe teren deschis: **cca. 60 m**
- sunet polifonic, plăcut
- **32 melodii variate, cunoscute**
- semnal luminos cu LED roșu, la acționarea soneriei
- frecvența de funcționare: 433,92 MHz
- alimentare: buton: 1 x baterie 12 V (LR 23A), inclusă
- sonerie: 2 x baterii 1,5 V (AA), nu sunt incluse
- dimensiuni: 70 x 105 x 26 mm



D 6

SONERIE MELODICĂ CU FIR

- **posibilitate de comandă de la butonul soneriei existente**
- 8 melodii diferite
- alimentare: **2 x baterii 1,5 V (AA)**, nu sunt incluse
- dimensiuni: 98 x 155 x 38 mm



DBP 03

BUTON PENTRU SONERIE FĂRĂ FIR

- pentru înlocuirea butoanelor de sonerie pierdute, defecte sau instalarea unui buton suplimentar
- nu se suprapune cu alte tipuri de sonerie
- raza de acțiune pe teren deschis: **cca. 200 m**
- 256 coduri digitale distincte
- **buton cu protecție IP44**
- frecvența: 433,92 MHz
- **compatibil:** DB 108, DB 118, DB 128, DB 208, DB 218, DB 228, DB 268, DB 442, DBS 1001DC, DB 1001DC, DB 1002AC, DB 1501AC, DB 1502DC, DB 1503AC
- alimentare buton: 1 baterie 3 V (CR2032), inclusă
- dimensiune: 27 x 76 x 16 mm



cod produs	alimentare buton	alimentare sonerie	protecție buton la apă	număr butoane care pot fi folosite deodată	raza de acțiune pe teren deschis	frecvența de funcționare
DCR313N	1 x baterie buton 3 V (CR2032)	4 x baterie 1,5 V (AA)	IP55	4	cca. 150 m	868 MHz
DC915NG	1 x baterie buton 3 V (CR2032)	4 x baterie 1,5 V (C)	IP55	6	cca. 200 m	868 MHz
DCS15NP2	1 x baterie buton 3 V (CR2032)	230 V~ / 50 Hz	IP55	4	cca. 150 m	868 MHz
DC515N	1 x baterie buton 3 V (CR2032)	3 x baterii 1,5 V (AA)	IP55	4	cca. 150 m	868 MHz
DC313NP2	1 x baterie buton 3 V (CR2032)	230 V~ / 50 Hz	IP55	4	cca. 150 m	868 MHz
DC311NP2	1 x baterie buton 3 V (CR2032)	230 V~ / 50 Hz	IP55	2	cca. 150 m	868 MHz
DC313N	1 x baterie buton 3 V (CR2032)	4 x baterii 1,5 V (AA)	IP55	4	cca. 150 m	868 MHz
DC311N	1 x baterie buton 3 V (CR2032)	4 x baterii 1,5 V (AA)	IP55	2	cca. 150 m	868 MHz
DBK 1500AC	fără baterii, energie cinetică	230 V~ / 50 Hz	rezistență ridicată la apă	1	cca. 150 m	433,92 MHz
DBK 1401AC	fără baterii, energie cinetică	230 V~ / 50 Hz	IP44	4	cca. 140 m	433,92 MHz
DBK 1000AC	fără baterii, energie cinetică	230 V~ / 50 Hz	rezistență la apă	4	cca. 100 m	433,92 MHz
DBS 1501AC	1 x baterie 12 V (LR23)	230 V~ / 50 Hz	montare în loc ferit	4	cca. 150 m	433,92 MHz
DBS 1001DC	1 x baterie buton 3 V (CR2032)	2 x baterii 1,5 V (AA)	IP44	4	cca. 100 m	433,92 MHz
DB 2050AC	1 x baterie 12 V (LR23)	230 V~ / 50 Hz	montare în loc ferit	10	cca. 200 m	433,92 MHz
DB112AC	1 x baterie 12 V (LR23)	230 V~ / 50 Hz	IP44	4	cca. 100 m	433,92 MHz
DB 1041AC	1 x baterie buton 3 V (CR2032)	230 V~ / 50 Hz	IP55	8	cca. 100 m	433,92 MHz
DBA1101AC	1 x baterie buton 3 V (CR2032)	230 V~ / 50 Hz	IP44	8	cca. 110 m	433,92 MHz
DB 1601DC	1 x baterie buton 3 V (CR2032)	3 x baterii 1,5 V (AA)	IP44	20	cca. 160 m	433,92 MHz
DB1401DC	1 x baterie buton 3 V (CR2032)	3 x baterii 1,5 V (AA)	IP44	8	cca. 140 m	433,92 MHz
DB 1050DC	1 x baterie buton 3 V (CR2032)	3 x baterii 1,5 V (AA)	IP44	8	cca. 100 m	433,92 MHz
DB 1001DC	1 x baterie buton 3 V (CR2032)	2 x baterii 1,5 V (AA)	IP44	4	cca. 100 m	433,92 MHz
DB 0640DC	1 x baterie 12 V (LR23)	2 x baterii 1,5 V (AA)	montare în loc ferit	necodat, extensibil	cca. 60 m	433,92 MHz
D 6	cablu 2-fire, nu este inclusă	2 x baterii 1,5 V (AA)	nu este inclusă	nelimitat	nelimitat	cu fir

HSB 120 R

SENZOR DE ACCES FĂRĂ FIR, CU TELECOMANDĂ

- la orice mișcare din raza de acoperire a senzorului de mișcare (PIR) aparatul emite un semnal sonor și luminos
- localizare mișcare: pe orizontală în 110°, 5-6 m
- raza de acțiune radio 433,92 MHz **pe teren deschis max. 120 m**
- **telecomandă inclusă (ON - OFF)**
- punerea în funcțiune este simplă
- **senzorul de mișcare se poate utiliza și în exterior (IP44)**
- șuruburi și dibluri incluse
- alimentare: senzor de mișcare PIR: 3x baterii 1,5 V (AAA), nu sunt incluse
unitate interioară: 3x baterii 1,5 V (C), nu sunt incluse
telecomandă: 1x baterie 12 V (23A), inclusă
- dimensiune: 90 x 140 x 45 mm / 65 x 95 x 33 mm



HS12

ALARMĂ UȘĂ / GEAM

PROTECȚIE MULTIFUNCȚIONALĂ 4 în 1

- mod de operare "sunt acasă" și "am plecat"
- **alarmă** de 30s sau continuă până la închiderea ușii
- **semnalare intrare** prin ding-dong
- atenționare ușă lăsată deschisă
- posibilitatea de **alarmă de panică** imediată
- toate funcțiile pot fi controlate prin telecomandă
- indicare descărcare baterie
- **volum reglabil**
- nu necesită montaj
- alarmă + comutator magnetic + telecomandă + bandă autocolantă
- alimentare: telecomandă: CR2032, inclus
alarmă: 2 x AAA, nu este inclus
- dimensiuni: telecomandă: 36 x 60 x 14 mm
alarmă: 45 x 100 x 23 mm
magnet: 12 x 45 x 16 mm



HS 11

SEMNALIZARE INTRARE CU SUPTOR DE PERETE

- emite semnale sonore în cazul intrării în raza de acțiune a sistemului (ding-dong)
- raza de acțiune: 4-5 m
- **reglabil la 120°, cu ajutorul suportului de perete**
- volum reglabil, posibilitate de decuplare
- posibilitate de racordare la adaptor de rețea
- alimentare:
4 x 1,5 V (AA), nu sunt incluse;
adaptor 6 V \rightarrow /300 mA, nu este inclus
- dimensiune: 83 x 110 x 50 mm,
suport: 83 x 40 x 35 mm



HS 21

SENZOR / ALARMĂ LA DESCHIDEREA UȘII ȘI A FERESTREI

- emite semnal sonor în cazul deschiderii ușii sau ferestrei
- **2 funcții:** Chime: **semnalizare** ding-dong;
ALARM: **alarmare** (100 dB)
- fixare prin autoadeziv, aflat pe spatele aparatului
- se poate decupla
- alimentare: 3 x baterii 1,5 V (AG13), incluse
- dimensiuni: 59 x 98 x 26 mm



SZ 3-1

SIRENĂ

- **putere: 20 W**
- **sirenă clasică, "un ton"**
- difuzor DOME
- tensiune: 6 - 15 V \rightarrow
- volum (dB): **108 dB**
- Ø87 x 104 mm
- înălțime (cu talpă): 112 mm



SZ 1-1

SIRENĂ

- **putere: 20 W**
- semnal sonor continuu
- difuzor PIEZO
- tensiune: 6 - 16 V \rightarrow
- volum (dB): **100 dB**
- 45 x 40 x 60 mm
- înălțime (cu talpă): 57 mm



Z 2

BUZZER

- volum: **85 dB** / 30 cm
- semnal sonor continuu
- difuzor PIEZO
- tensiune: 1,5 - 12 V \rightarrow
- Ø22 x 10 mm



TLKR T82 EXTREME SET STAȚII EMISIE-RECEPȚIE, 10 KM

- 16 canale principale și 121 canale secundare
- **raza de acțiune max. 10 km**
- aparat emisie-recepție PMR446 - poate fi utilizat fără autorizație
- lampă LED
- **protecție IPX4 - împotriva intemperțiilor**
- afișare ascunsă
- VOX - utilizare fără mâini, **comunicare continuă cu setul de căști**
- iVOX - utilizare fără mâini, **comunicare continuă fără setul de căști**
- blocarea automată a zgomotului de fond
- buton apel de urgență
- monitorizare duală a canalelor
- 20 tonuri de apel
- vibrații
- putere: 0.5W
- conținut cutie: 2 buc T82 Extreme walkie talkie, 2 buc acumulatori reîncărcabili NiMH, 800mAh - **autonomie de până la 18 ore**, 2 buc cleme pentru brâu, 1 buc încărcător de rețea cu microUSB dublu, 2 buc agățătoare pentru gât, 2 buc seturi de căști, instrucțiuni de utilizare, 1 buc carcasă neagră autocolante distinctive (16 buc.)



MOTOROLA

TLKR T82 SET STAȚII EMISIE-RECEPȚIE, 10 KM

- **stație PMR446 - poate fi utilizată fără licență**
- **16 canale principale și 121 canale secundare**
- ecran ascuns
- VOX
- buton de alarmă
- monitorizare pe 2 canale
- 20 tonuri de apel
- vibrație
- putere: 0,5W
- **raza de acțiune: max. 10 km**
- dimensiuni: 5,7 x 18,1 x 3,3 cm
- greutate: 197 gr (cu clemă și acumulator)
- conținut pachet: 2 buc stație, 2 buc acumulator Ni-Mh de 800 mAh - autonomie de până la 18 h, 2 buc clemă curea, 1 buc încărcător rețea cu 2 mufe microUSB, instrucțiuni de utilizare, 16 autocolante distinctive



MOTOROLA

TLKR T62 SET STAȚII EMISIE-RECEPȚIE, 8 KM

- **16 canale PMR, 121 canale**
- **raza de acțiune max. 8 km**
- ton "Roger"
- semnalizare stare baterie
- monitorizare canal
- blocare taste
- **autonomie 16 ore**
- alimentare: 2 buc acumulator Ni-Mh reîncărcabil (3,6 V, 800 mA), sau 3 buc baterie 1,5 V (AA) (LR6), nu sunt incluse
- culoare: roșu
- conținut set: 2 buc stații TLKR T62, 2 buc clemă curea, adaptor AC, 2 buc acumulator Ni-MH reîncărcabili (3,6 V, 800 mA), 16 buc etichete



MOTOROLA

TLKR T42 SET STAȚII EMISIE-RECEPȚIE, 4 KM

- 16 canale PMR
- **raza de acțiune max. 4 km**
- 1 ton de apelare
- ton "Roger"
- indicare stare acumulator
- blocare taste
- **autonomie 16 ore**
- alimentare: 3 x AA (LR6)
- conținut pachet: 2 stații, 2 cleme de curea (albastru, roșu)



MOTOROLA

Confortul de acasă



HCW 01

STAȚIE METEO CU EMIȚĂTOR EXTERN

- **prognoză meteo cu simboluri** • fazele Lunii • format de timp 12/24 ore • alarmă deșteptare cu funcție Snooze • emițător 433,92 MHz pentru temperatura și umiditatea exterioară, cu o rază de acțiune de max. 60 m pe teren deschis • recepție de la max. 3 buc senzori externi (1 buc inclus; HCKK 10) • **temperatură și umiditate interior-exterior** • afișare tendință temperatură • afișare valori maxime și minime • montat pe perete sau poate fi așezat pe o masă • instalare ușoară • alimentare stație meteo: 2 x 1,5 V (AAA) baterii, nu sunt incluse • alimentare emițător extern: 2 x 1,5 V (AA) baterii, nu sunt incluse • dimensiune: 7,6 x 12,8 x 2,1 cm



HCW 25

STAȚIE METEO CU EMIȚĂTOR EXTERN

- **ecran LCD alb, negativ** • simboluri iconografice aferente prognozelor meteorologice • **temperatură și umiditate interioară** • **temperatură și umiditate exterioară**, cu emițător fără fir • emițător de 433,92 MHz pt. temperatură și umiditate, raza de acțiune 60 m pe teren deschis • **stația meteorologică poate recepționa 3 emițători externi**, 1 buc este inclus (HCKK 08) • afișare trend temperatură • **ceas digital, calendar** • format de afișare 12/24 ore • **două deșteptări**, funcție de ațipire cu lungime reglabilă (3 - 20 minute) • **limite alarmă temperatură** interior, exterior • punere în funcțiune facilă • alimentare: stație meteorologică: adaptor de rețea inclus, sau 3 x baterii 1,5 V (AAA), nu sunt incluse; senzor extern: 2 x baterii 1,5 V (AAA), nu sunt incluse • dimensiuni: 21 x 13,8 x 2,2 (6) cm

Acest dispozitiv este adecvat pentru utilizarea în statele Uniunii Europene.



HCKK 10

SENZOR EXTERN PENTRU STAȚIE METEO HCW 01

- senzor extern temperatură și umiditate de 433,92 MHz
- raza de acțiune max. 80 m
- poate fi agățat pe perete sau așezat pe masă
- **3 canale selectabile**
- alimentare 2x baterii 1,5 V (AA), nu sunt incluse
- dimensiuni: 3,8 x 10 x 2,2 cm

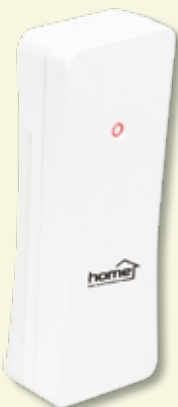

HCKK 08

SENZOR EXTERN PENTRU STAȚIE METEO HCW 25

- senzor extern temperatură și umiditate de 433,92 MHz
- raza de acțiune max. 60 m
- montabil pe perete sau poziționabil pe masă
- **3 canale selectabile**
- alimentare: 2 x baterii 1,5 V (AAA), nu sunt incluse
- dimensiuni: 4,8 x 8,2 x 2,6 cm



Acest dispozitiv este adecvat pentru utilizarea în statele Uniunii Europene.

HC 11

TERMOMETRU FĂRĂ FIR PENTRU INTERIOR ȘI EXTERIOR, CU CEAS DEȘTEPTĂTOR

- emițător de 433,92 MHz pentru temperatura exterioară, **raza de acțiune de 60 m pe teren deschis**
- poate comunica cu 1 emițător extern (HCKK 05, inclus)
- afișare valori maxime și minime
- interval de măsurare **în interior: -9 - +50 °C, în exterior: -20 - +60 °C**
- format de afișare 12/24 ore
- poate fi montat pe perete sau așezat pe masă
- alimentare: 4 x baterii 1,5 V (AAA), nu sunt incluse
- dimensiuni: 7,5 x 12,5 x 2 cm / 6 x 9,5 x 2,5 cm

Aparatul eset adecvat pentru utilizare în statele Uniunii Europene.



HC 16

TERMO- ȘI HIGROMETRU

- afișare temperatura din interior (-10 - +50 °C)
- **afișare umiditatea din interior (RH 17% - 99%)**
- **afișare valori maxime și minime**
- format de timp 12/24 ore, data, zilele săptămânii
- poate fi agățat pe perete sau așezat pe masă
- alimentare: 2x baterii 1,5 V (AAA), nu sunt incluse
- dimensiuni: 9,2 x 8 x 2,5 cm



HC 12

TERMOMETRU CU FIR PENTRU INTERIOR ȘI EXTERIOR, CU CEAS

- interval de afișare **temperatură interioară**: -9 - +50 °C
- interval de afișare **temperatură exterioară**: -50 - +70 °C
- **lungime termometru cu fir tip sondă: 1,4 m**
- afișare valori maxime și minime
- format de afișare 12/24 ore, data
- poate fi montat pe perete sau așezat pe masă
- alimentare: 2 x baterii 1,5 V (AAA), nu sunt incluse
- dimensiuni: 7 x 12 x 2 cm



HC 13

TERMOMETRU ȘI HIGROMETRU CU CEAS DEȘTEPTĂTOR

- interval de afișare **temperatură interioară** (-9 - +50 °C)
- interval de afișare **umiditate interioară** (RH 20% - 90%)
- afișare valori maxime și minime
- format de afișare 12/24 ore, data, ziua
- **deșteptare cu funcție de ațipire (8 minute)**
- poate fi montat pe perete sau așezat pe masă
- alimentare: 2 x baterii 1,5 V (AAA), nu sunt incluse
- dimensiuni: 7,3 x 12,3 x 2,2 cm



HCKK 09

UNITATE EXTERIOARĂ PENTRU STAȚIE METEO HCW 28

- emițător 433,92 MHz pentru temperatura exterioară
- raza de acțiune max. 60 m
- montabilă pe perete sau poziționabilă pe mobilă
- **3 canale selectabile**
- **ecran LCD**
- alimentare: 2 x baterii 1,5 V (AAA), nu sunt incluse
- dimensiuni: 6 x 9,6 x 2,6 (5) cm



HCKK 04

SENZOR EXTERN PENTRU STAȚIE METEO HCW 21, HCW 26

- senzor exterior temperatură și umiditate de 433,92 MHz, rază de acțiune max. 60 m
- montabilă pe perete sau poziționabilă pe mobilă
- **3 canale selectabile**
- **afișor LCD**
- alimentare: 2 x baterii 1,5 V (AAA), nu sunt incluse

Acest dispozitiv este adecvat pentru utilizare în statele Uniunii Europene.



MECHACLOCK

CEAS DEȘTEPTĂTOR CU PLAYER MULTIMEDIA

- ceas exclusiv 3D cu indicator LED alb • luminozitate variabilă • două ore diferite de alarmă în același timp
- deșteptare cu sunet tare de tip bip-bip timp de 1 minut
- radio FM cu scanare automată • conexiune BT fără fir
- redare conținut MP3 de pe dispozitiv microSD • design futurist, carcasă transparentă
- compact, format portabil • difuzor de bandă lată, 3 W • baterie încorporată cu încărcare automată • timp estimat de încărcare / de funcționare: ~2,5 h / ~15 h • accesoriu: cablu încărcător USB-C • încărcătoare recomandate: SA 24USB, SA 50USB
- dimensiune: 140 x 68 x 42 mm

NEW!



LTC 04

DEȘTEPTĂTOR DIGITAL 3D, CU LED

- ecran LED alb 3D de 80 mm • vizibilitate excelentă noaptea-ziuă • lizibil chiar și de la 30 metri • luminozitate reglabilă în trei trepte (20-70-100%) • mod de noapte economic • luminozitate reglabilă pe interval de timp • format de timp 12 sau 24 de ore • deșteptare cu sunet bip-bip, timp de 2 minute • repetare programată de 5-60 de minute la deșteptare • așezare pe masă sau pe perete • baterie tip buton 3 V (CR2032) în cazul panelor de curent, inclusă • alimentare: adaptor de rețea cu USB și cablu de alimentare USB ~1,8 m, incluse • dimensiune: 235 x 100 x 25 mm

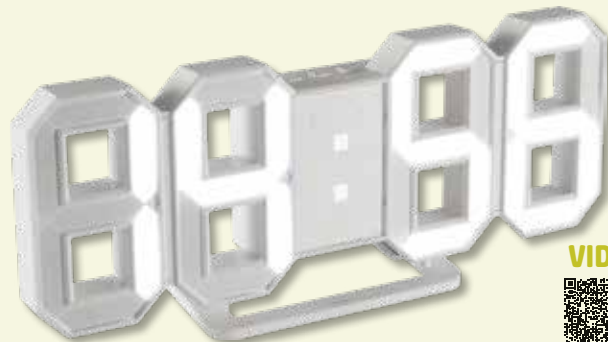

VIDEO



LTCR 02

CEAS DEȘTEPTĂTOR DIGITAL CU LED ȘI RADIO

- afișare ora exactă cu caractere de 30 mm • ecran mare cu LED galben chihlimbar
- luminozitate reglabilă în trei trepte • selecție deșteptare cu sunet bip-bip sau radio • afișarea digitală a frecvenței radio • memorie 10 posturi FM • reglare manuală și automată • mod de adormire, radio cu oprire temporizată • reglarea electronică a volumului (0-15) • 2 timpi de deșteptare concomitente, pe zi • funcție de repetare deșteptare după 8 minute • preschimbarea orei de vară/iarnă cu un singur buton • memorie timp în caz de pană de curent cu 2 x baterii 1,5 V (AAA), nu sunt incluse • alimentare: 230 V~, cablu de conectare • dimensiune: 170 x 60 x 120 mm



LTCP 01

DEȘTEPTĂTOR DIGITAL LED, CU PROIECTOR

- proiecție continuă pe perete - 24 de ore, fără baterii, de pe rețea • afișare ora exactă cu caractere de 46 mm • ecran mare JUMBO cu LED • selecție luminozitate în trei trepte • proiector LED cu funcționare continuă, poate fi reflectat • format de timp 24 de ore • comenzi clare, ușor de utilizat • 2 timpi de deșteptare concomitente, pe zi • LED de semnalizare a deșteptării active • deșteptare lungă cu sunet bip-bip • funcție de repetare deșteptare după 8 minute • preschimbarea orei de vară/iarnă cu un singur buton • memorie timp în caz de pană de curent cu 2 x baterii 1,5 V (AAA), nu sunt incluse • alimentare: 230 V~, cablu de conectare • dimensiune: 202 x 90 x 52 mm



LTC 02

DEȘTEPTĂTOR DIGITAL CU LED

- afișare oră exactă 46 mm • luminozitate reglabilă • format de afișare 24 de ore • deșteptare cu sunet sonor și funcție de amănare (9 minute) • memorare oră cu baterie 9 V (6LR61), nu este inclusă • alimentare: 230 V~ / 50 Hz • dimensiune: 210 x 85 x 85 mm



LTC 03

DEȘTEPTĂTOR DIGITAL CU LED

- afișare ora exactă cu caractere de 15 mm • ecran cu LED galben chihlimbar • format timp: 24 ore • deșteptare activă semnalizată cu LED • deșteptare lungă cu sunet bip-bip • funcție de deșteptare timp de 8 minute, cu repetare • baterie 9 V (6LR61) pt. memorarea orei exacte în cazul panelor de curent, nu este inclusă • alimentare: 230 V~, cablu de conectare • dimensiune: 115 x 45 x 95 mm



OC 07

DEȘTEPTĂTOR DIGITAL LED

• **carcasă din lemn** • **ecran cu LED alb**, lizibil • personalizare mod de afișare • ecranul se poate opri noaptea, dacă vă deranjează lumina • activare ecran cu aplauze sau lovirea suprafeței de lângă ceas • **ora exactă - data - temperatura (0 - 50°C)** • afișare timp în 12 sau 24 ore • deșteptare 1 minut cu sunet bip-bip • **trei timpi de deșteptare simultan** • alimentare: adaptor de rețea (inclus) sau 3 x baterii AAA, nu sunt incluse • baterie tip buton (CR 2032) pentru memorie ora exactă, inclusă • dimensiuni: 150 x 80 x 90 mm



OC 04

DEȘTEPTĂTOR DIGITAL LED

• **carcasă din lemn** • ecran cu LED, alb, lizibil (120 x 22 mm) • personalizare mod de afișare • ecranul se poate opri, dacă vă deranjează lumina în timpul nopții • **ecranul se poate activa cu aplauze sau atingerea suprafeței de lângă ceas** • ora exactă - data - **temperatura (0 - 50°C)** • afișare în 12/24 de ore • deșteptare cu sunet bip-bip timp de 1 minut • 3 timpi de alarmă simultan • alimentare: adaptor de rețea, inclus, sau 3 baterii 1,5 V (AAA), nu sunt incluse • baterie tip buton (CR 2032) pentru memorarea orei exacte, inclusă • alimentare: 230 V~ / 50 Hz • dimensiune: 150 x 70 x 45 mm



OC 05

DEȘTEPTĂTOR DIGITAL LED

• **carcasă din lemn** • ecran cu LED, lizibil (120 x 22 mm) • personalizare mod de afișare • **ecranul se poate opri, dacă vă deranjează lumina în timpul nopții** • **ecranul se poate activa cu aplauze sau atingerea suprafeței de lângă ceas** • ora exactă - data - **temperatura (0 - 50°C)** • afișare în 12/24 de ore • deșteptare cu sunet bip-bip timp de 1 minut • 3 timpi de alarmă simultan • alimentare: adaptor de rețea, inclus, sau 3 baterii 1,5 V (AAA), nu sunt incluse • baterie tip buton (CR 2032) pentru memorarea orei exacte, inclusă • alimentare: 230 V~ / 50 Hz • dimensiuni: 150 x 80 x 90 mm



HD2T2

RECEPTOR DVB-T/T2

- recepția emisiunilor TV și radio terestre digitale cu acces liber și gratuite
- meniu în mai multe limbi: EN, HU, SK, RO, D, CZ
- acordare automată și manuală
- lista canalelor preferate
- ghid electronic de programe (EPG)
- teletext, blocare de siguranță pentru copii
- înregistrare normală și decalată pe stick USB (max. 32 GB, opțional)
- conector USB pentru harddisk extern max. 500 GB
- redarea fișierelor multimedia (pl. MPG, AVI, VOB, DAT, ASF, MKV, RM, WMV, TS, QT, JPG, PNG, BMP, WMA, WAV, MP3)
- rezoluție video suportată: 1920x1080p / 4:3 / 16:9
- mufă HDMI și SCART
- se poate amplasa pe mobilier sau fixa de perete în spatele televizorului
- accesoriu: adaptor de rețea
- dimensiune mică, compactă: 133 x 31 x 78 mm

Achiziționați cablul de conexiune corespunzător pentru televizorul dvs.!



FZ 52

ANTENĂ DE CAMERĂ CU AMPLIFICATOR DVB-T/T2

- sensibilitate ridicată
- antenă ușoară, de grosimea unei foi de hârtie
- ideală pentru recepția emisiilor TV și radio
- poate fi utilizată pentru recepția de semnale tip analog sau digital
- suport de masă inclus
- poate fi lipită pe mobilă sau pe perete
- recepție de bandă largă: FM, VHF, UHF
- amplificare: max. 52 dB
- alimentare: adaptor de rețea 12 V_{DC}, inclus
- alimentare și din aparatul de recepție (5V_{DC})
- dimensiune: 230 x 210 mm x 1 (10) mm



FZ 53

ANTENĂ DE CAMERĂ CU AMPLIFICATOR DVB-T/T2

- pentru recepție emisie radio și TV
- radiodifuziune analogică și digitală
- design 3D, cu model de țesătură
- sensibilitate remarcabilă
- amplificator încorporat cu zgomot redus, max. 53 dB
- poate fi plasat pe mobilă sau pe perete, în poziție orizontală sau verticală
- cablu de conectare cu fișă coaxială
- opțiune de alimentare dublă
- alimentare prin cablu coaxial de la receptor ori de la adaptorul de rețea cu USB, inclus
- dimensiuni: 300 x 100 x 30 mm



FZ 56

ANTENĂ DE EXTERIOR DVB-T/T2

- sensibilitate ridicată
- ideală pentru recepția emisiilor TV și radio
- poate fi utilizată pentru recepția de semnale tip analog sau digital
- suport de perete și colier metallic de fixare incluse
- poate fi agățată, montată cu șurub sau fixată pe suport cu ajutorul colierului metallic
- mufă „F” înglobată
- recepție de bandă largă: FM, VHF, UHF • 87,5-230 MHz, 470-862 MHz
- amplificare: max. 56 dB
- impedanță ieșire: 75 Ω
- necesită achiziționarea unui cablu de conectare
- alimentare: adaptor de rețea 12 V, inclus
- dimensiune: 320 x 30 x 230 mm / 400 g



URCAIR1

TELECOMANDĂ SMART

- mouse wireless, tastatură, controler de joc, telecomandă IR
- AirMouse manual (◀▶▲▼) și 3D
- viteză reglabilă a pointerului mouse-ului (4 viteze)
- **exemple de aplicații: smart TV, TV box, media player, consolă de jocuri, proiector, calculator, notebook, mini PC, tabletă, smartphone...**
- senzor de mișcare cu **giroscop pe 6 axe**
- tastatură QWERTY în limba engleză (45+12 taste)
- telecomandă cu infraroșu care poate fi utilizată pentru majoritatea televizoarelor
- conexiune instantanee la receptorul USB (BT)
- rază de acțiune de aprox. 10 m
- mod de economisire a energiei, **mod de repaus automat**
- este necesară o priză USB-A liberă pentru receptor
- fără înlocuirea bateriei, cu **acumulator încorporat**
- indică momentul în care este necesară încărcarea
- timp de încărcare / funcționare / standby: ~4h / ~6h / ~6luni
- accesorii: receptor USB, cablu de încărcare microUSB
- încărcătoare recomandate: SA 24USB, SA 50USB
- dimensiuni: 55 x 159 x 17mm / 90 g

NEW!



URCAIR2

TELECOMANDĂ SMART

- mouse fără fir, tastatură, controler de joc
- mouse manual (◀▶▲▼) și 3D cu aer (AirMouse)
- viteză reglabilă a pointerului mouse-ului
- **exemple de aplicații: televizor inteligent, TV box, media player, consolă de jocuri, proiector, PC, notebook, mini PC, tabletă, smartphone ...**
- senzor de mișcare **giroscop pe 3 axe**
- tastatură QWERTY în limba engleză (46 + 11 taste)
- **7 taste iluminate color**
- rază de acțiune aprox. 10 m
- **mod de repaus automat** pentru economisirea energiei
- priză USB-A liberă necesară pentru receptor
- fără înlocuirea bateriei, **acumulator încorporat**
- indică când este necesară încărcarea
- timp de încărcare / funcționare / standby: ~4 h / ~6 h / ~6 luni
- inclus: receptor USB, cablu de încărcare microUSB
- încărcătoare recomandate: SA 24USB, SA 50USB
- dimensiuni: 46 x 152 x 15 mm / 55 g

NEW!

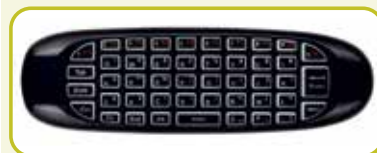

URC ALL

TELECOMANDĂ UNIVERSALĂ

- pentru 9 mărci de televizor (Samsung, LG, Sony, Panasonic, Toshiba, Philips, Hisense, Sharp, Grundig)
- **precodat pe fiecare marcă**
- indicator LED roșu la apăsarea butoanelor
- compatibil cu 3D TV
- alimentare: 2 x baterii 1,5 V (AAA), nu sunt incluse



URC LG 1

TELECOMANDĂ LG

- pentru televizoare LG
- **precodat, nu necesită configurare**
- alimentare: 2 x baterii 1,5 V (AAA), nu sunt incluse



URC LG 2

TELECOMANDĂ LG

- pentru televizoare smart LG
- **precodat, nu necesită configurare**
- alimentare: 2 x baterii 1,5 V (AAA), nu sunt incluse



URCHIS

TELECOMANDĂ

- pentru televizoare smart Hisense
- precodat, nu necesită configurare
- alimentare: 2 x baterii 1,5 V (AAA), nu sunt incluse



URCTCL

TELECOMANDĂ

- pentru televizoare smart TCL
- precodat, nu necesită configurare
- alimentare: 2 x baterii 1,5 V (AAA), nu sunt incluse



URC PAN

TELECOMANDĂ PANASONIC

- pentru televizoare smart Panasonic
- precodat, nu necesită configurare
- alimentare: 2 x baterii 1,5 V (AA), nu sunt incluse



URC PH

TELECOMANDĂ PHILIPS

- pentru televizoare smart Philips
- precodat, nu necesită configurare
- alimentare: 2 x baterii 1,5 V (AAA), nu este inclusă



URC SAM 1

TELECOMANDĂ SAMSUNG

- pentru televizoare smart Samsung
- precodat, nu necesită configurare
- alimentare: 2 x baterii 1,5 V (AAA), nu sunt incluse



URC SAM 2

TELECOMANDĂ SAMSUNG

- pentru televizoare Samsung
- precodat, nu necesită configurare
- alimentare: 2 x baterii 1,5 V (AAA), nu sunt incluse



URCSAM3

TELECOMANDĂ

- pentru televizoare smart Samsung
- precodat, nu necesită configurare
- alimentare: 2 x baterii 1,5 V (AAA), nu sunt incluse



URC SON

TELECOMANDĂ SONY

- pentru televizoare smart Sony
- precodat, nu necesită configurare
- alimentare: 2 x baterii 1,5 V (AAA), nu sunt incluse



URC GR 1

TELECOMANDĂ GRUNDIG

- pentru televizoare Grundig
- precodat, nu necesită configurare
- alimentare: 2 x baterii 1,5 V (AAA), nu sunt incluse





URC 10

TELECOMANDĂ UNIVERSALĂ PT. 8 APARATE

- înlocuiește 8 telecomenzi simultan
- preprogramată
- setare cod prin căutare rapidă sau după marca aparatului
- funcție teletext
- memorie în cazul schimbării bateriei
- alimentare: 2 x baterii 1,5 V (AAA), nu sunt incluse
- dimensiuni: 45 x 21 x 182 mm



URC 22

TELECOMANDĂ UNIVERSALĂ PT. 4 APARATE

- înlocuiește 4 telecomenzi simultan
- coduri preprogramate
- selectare manuală sau căutarea automată a codului
- construcție ergonomică
- alimentare: 2 x baterii 1,5 V (AA), nu sunt incluse
- dimensiuni: 180 x 60 x 25 mm



URC 2000AC/SL TELECOMANDĂ UNIVERSALĂ PENTRU APARATE DE AER CONDIȚIONAT

2000 de coduri, pentru peste 10000 de modele.
Potrivit pentru majoritatea sistemelor de climatizare. **Extinde funcțiile aparatului Dvs. cu unele noi, utile.**

- afișează permanent temperatura din încăpere
- se poate verifica permanent ora exactă
- temporizare programabilă; pornire, oprire
- moduri inteligente de răcire și încălzire rapidă
- **mod de adormire SMART**, cu întârzierea reglării temperaturii din încăpere
- **căutarea automată a codului de funcționare**
- configurare manuală, conform mărcii aparatului
- ecran mare, clar, lizibil
- lumină de fundal cu LED albastru, exigent, uniform
- accesoriu: suport de perete
- alimentare: 2 x baterii 1,5 V (AAA), nu sunt incluse
- dimensiune: 165 x 55 x 20 mm

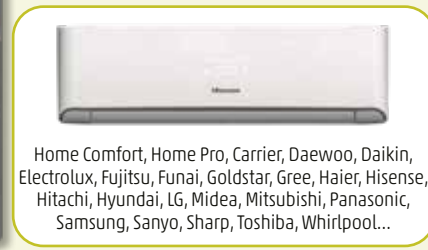

Home Comfort, Home Pro, Carrier, Daewoo, Daikin, Electrolux, Fujitsu, Funai, Goldstar, Gree, Haier, Hisense, Hitachi, Hyundai, LG, Midea, Mitsubishi, Panasonic, Samsung, Sanyo, Sharp, Toshiba, Whirlpool...

RC-OPEN4/P

TELECOMANDĂ UNIVERSALĂ

- telecomandă universală cu cod fix
- carcasă din plastic
- pentru a comanda: uși de garaj, uși electrice, etc
- utilizabilă la sisteme de 433 MHz
- **4 butoane programabile**
- funcție de memorie pentru schimbare de baterie
- alimentare: baterie 12 V (LR 23A), incluse



URC GATE

TELECOMANDĂ UNIVERSALĂ

- poate fi învățat de la telecomanda originală
- cu cod fix, pentru sisteme de 433 MHz
- **simultan pentru 4 funcții sau echipamente**
- utilizare: porți, uși de garaj, priză cu telecomandă, aparate electrocasnice, alarmă
- **capac și cadru metalic, cu breloc**
- raza de acțiune: cca. 30 m
- alimentare: baterie 12 V (27 A), inclusă



URC JUMP

TELECOMANDĂ UNIVERSALĂ, 2IN1

- învățare la porți cu **sistem de cod dinamic (jump)**
- învățare de pe telecomanda originală de la **sisteme cu cod fix**
- butoane cu învățare separată
- interval de frecvență: 280-350/380-450/867-868 MHz
- material: ABS
- alimentare: 1 x 3 V (CR2032)
- dimensiune: 63 x 37 x 13 mm



LCDH 30

SUPORT DE PERETE LCD/LED, RABATABIL

- dimensiune ecran: **60" - 100"**
- sarcină max.: **75 kg**
- **fixare automată cu arc, bandă cu eliberare rapidă**
- nivelă înglobată
- accesorii: elemente de fixare pe perete
- VESA 200x200, 300x200, 300x300, 400x200, 400x300, 400x400, 600x400, 600x600, 800x600, 900x600

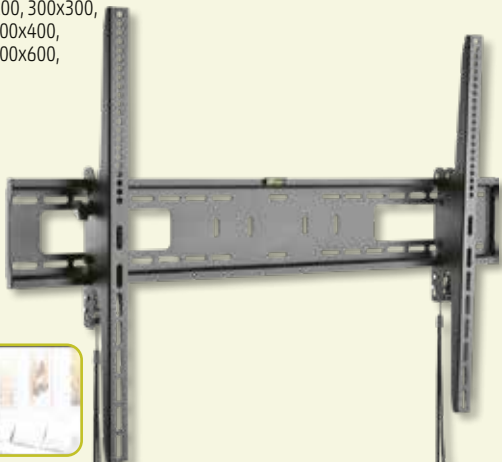

LCDH 31

SUPORT DE PERETE LCD/LED, FULL MOTION

- dimensiune ecran: **37" - 90"**
- sarcină max.: **75 kg**
- se poate extinde până la 63,5 cm, și plia la 6,9 cm
- nivelă inclusă
- accesorii: elemente de fixare pe perete
- VESA 200x200, 300x300, 400x200, 400x400, 600x400, 800x400



LCDH 33

SUPORT DE PERETE LCD/LED, FULL MOTION

- dimensiunea ecranului: **37"-80"**
- sarcină maximă: **45 kg**
- accesorii elemente de fixare
- organizator pentru cabluri
- VESA 200x200, 200x300, 300x200, 200x400, 400x200, 300x300, 300x400, 400x300, 600x200, 400x400, 600x300, 600x400



LCDH 291

SUPORT DE PERETE PENTRU TELEVIZOR LCD/LED, FULL MOTION

- dimensiune ecran: **23" - 55"**
- sarcină max.: **30 kg**
- se poate extinde până la 38,2 cm, și plia la 6 cm
- accesorii: elemente de fixare pe perete
- VESA 100x100, 100x200, 200x100, 200x200, 300x200, 400x200, 300x300, 400x300, 400x400

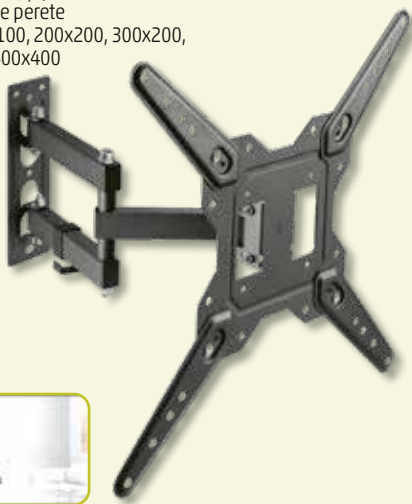

LCDH 321

SUPORT DE PERETE PENTRU TELEVIZOR LCD/LED, FULL MOTION

- dimensiune ecran: **23" - 55"**
- sarcină max: **30 kg**
- se poate extinde până la 20,8 cm, și plia la 6 cm
- accesorii: elemente de fixare pe perete
- VESA 100x100, 100x200, 200x100, 200x200, 300x200, 400x200, 300x300, 400x300, 400x400



LCDH 19

SUPORT DE PERETE PT. TV, RABATABIL

- dimensiune ecran **37"-70"**
- sarcină **max. 40 kg**
- **rabatabil +/- 12°**
- nivelă înglobată, elemente de fixare incluse
- VESA 200 x 200, 400 x 200, 300 x 300, 400 x 400, 600 x 400

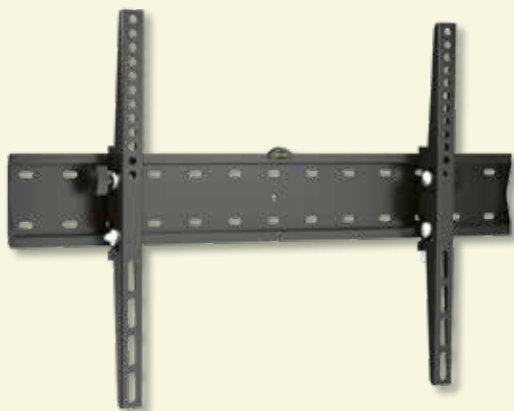

LCDH 18

SUPORT DE PERETE PT. TV, RABATABIL

- dimensiune ecran **32"-55"**
- sarcină **max. 40 kg**
- **rabatabil +/- 12°**
- nivelă înglobată, elemente de fixare incluse
- VESA 200 x 200, 400 x 200, 300 x 300, 400 x 400



LCDH 081

SUPORT DE PERETE PENTRU TELEVIZOR LCD/LED, FIX

- dimensiune ecran **32"-55"**
- sarcină **max. 45 kg**
- elemente de fixare incluse
- VESA 75x75, 100x100, 100x150, 150x100, 100x200, 200x100, 150x150, 200x200, 300x200, 400x200, 300x300, 400x300, 400x400



LCDH 071

SUPORT DE PERETE PENTRU TELEVIZOR LCD/LED, FIX

- dimensiune ecran **23"-42"**
- sarcină **max. 45 kg**
- elemente de fixare incluse
- VESA 75x75, 100x100, 100x150, 150x100, 100x200, 200x100, 150x150, 200x200

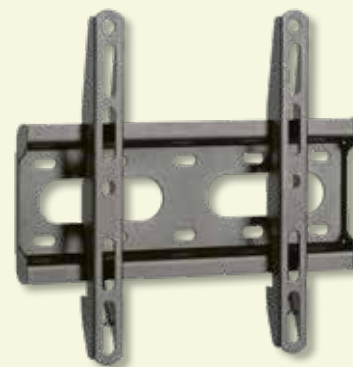

LCDH 01/BK

SUPORT DE PERETE

- pentru boxe audio
- sarcină maximă: **15 kg**
- **braț de susținere rotativ în 3 puncte**
- placa de bază **poate fi înclinată**
- unghi vizual reglabil în domenii largi
- structură ușoară din aluminiu turnat
- accesorii de montaj incluse
- negru
- VESA 75 x 75, 100 x 100

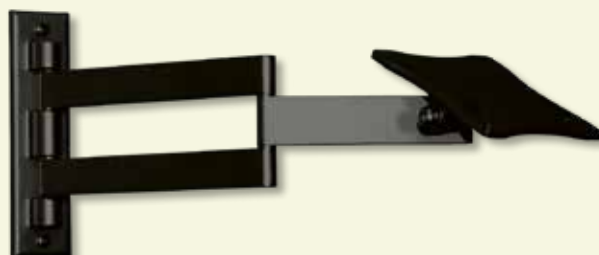

UPS 1000

**4IN1: 1.STABILIZATOR TENSIUNE 1000 VA, 700W 2.UPS
3.INCARCATOR ACUMULATORI AUTO 4.INVERTOR TENSIUNE**

- stabilizator de tensiune, pentru tensiune de intrare 140 - 275 V ~
- 1000 VA performanță aparentă, 700 W performanță eficientă
- funcție de inverter și sursă neîntreruptibilă UPS, datorită acumulatorului de 12 V⁻⁻⁻, ce se poate conecta suplimentar
- încărcător acumulator, curent de încărcare 10 A
- capacitate recomandată acumulator: min. 40 Ah
- produce tensiune similară cu cea de rețea (Pure Sine)
- 2 prize cu împământare
- lungime cablu de alimentare: 78 cm
- lungime cabluri de conectare acumulator: 72 cm
- dimensiuni: 14,5 x 17 x 34 cm / 7,4 kg



SAIC1000TS

**INVERTOR TENSIUNE ȘI SURSĂ DE
ALIMENTARE FĂRĂ ÎNTRERUPERE**

Produce tensiune de rețea cu **undă sinusoidală** pură atunci când este disponibilă o tensiune de 12 V⁻⁻⁻

- inverter 12 V⁻⁻⁻ → 230 V~ AC (50 Hz) • potrivit și pentru echipamente sensibile • ideal pentru pompa de circulație pentru încălzire • pentru utilizare în vehicule, bărci, camping...
- două prize de rețea cu contact de protecție • capacitate nominală de încărcare ~1000 W • încărcător de acumulatori încorporat, în trei trepte • funcție de alimentare stabilă, aproape fără întrerupere • comută în modul acumulator în caz de pană de curent • comută înapoi la rețeaua electrică stabilă după o pană de curent • priză de încărcare USB pe panou frontal (5 V⁻⁻⁻ / 2,5 A) • afișaj digital al tensiunii DC a bateriei • afișaj digital al tensiunii AC de ieșire • LED bicolor pentru indicarea funcționării • LED bicolor care indică încărcarea • pornire ușoară prin creșterea treptată a tensiunii • protecție la suprasarcină • protecție la supraîncălzire • protecție la scurtcircuit • protecție la supratensiune • protecție împotriva epuizării bateriei • avertizare sonoră • protecție pentru copii la priză de rețea • pentru a fi conectat la și plasat lângă un acumulator de 12 V • cablu baterie: 2 x 8,4 mm² / ~50 cm • inclus cablu de conectare la rețea • dimensiuni: 180 x 145 x 310 mm / 3,3 kg

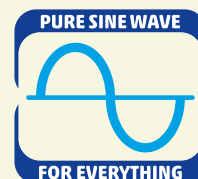

SA 2000Qi

ÎNCĂRCĂTOR WIRELESS

- 3in1: încarcă simultan telefon, ceas și căști
- conectare comodă, cu un singur fir
- telefonul se poate așeza pe verticală sau orizontală
- compatibilitatea telefonului independent de producător, dacă telefonul acceptă încărcare fără fir după standardul Qi
- încărcătorul ceasului de mână este de asemenea fără fir (de ex. iWatch)
- încărcătorul de căști dispune de conector Lightning încorporat (de ex. AirPods)
- indicator încărcare cu LED multicolor
- cablu de încărcare USB / USB-C inclus
- dimensiuni: 200 x 100 x 85 mm

Verificați compatibilitatea produselor Dvs. înainte de a cumpăra!
Necesită utilizarea unui adaptor de 2 A USB (ex. SA 2000UC, SA 24USB).



SA 20QCPD

2IN1 USB QC, ÎNCĂRCĂTOR RAPID PD, 20 W

- USB-A: încărcător rapid compatibil QUICK CHARGE
- USB-C: încărcător rapid compatibil POWER DELIVERY
- funcționează și ca un încărcător rapid tradițional
- pentru încărcarea a doua dispozitive în același timp
- PRI: 100-240 V~ / 50-60 Hz / 0,5 Amax.
- SEC USB-A: (QC) 5 V / 3 A, 9 V / 2 A, 12 V / 1,5 A
- SEC USB-C: (PD) 5 V / 3 A, 9 V / 2,22 A, 12 V / 1,67 A
- SEC USB-A+USB-C: (QC+PD) 5 V / 3 A
- QC: 18 Wmax, PD: 20 Wmax., QC+PD: 15 Wmax.



NBC 65W

ÎNCĂRCĂTOR RAPID, UNIVERSAL USB-C

- ideal pentru dispozitive portabile; notebook, telefon mobil, tabletă, căști, boxe
- compatibil atât cu dispozitivele convenționale, cât și cu cele "PD"
- tehnologie GaN: mai mic, mai ușor, mai eficient
- putere maximă de utilizare: 65 de wați
- cu un cablu de conectare de aprox. 1,7 m
- PRI: 100-240 V~ / 50-60 Hz / 1,5 Amax.
- SEC USB-C (PD65W): 5 V / 3 A, 9 V / 3 A, 12 V / 3 A, 15 V / 3 A, 20 V / 3,25 A





NA 12P200

ADAPTOR DE REȚEA

- adaptor cu comutator
- ideal pentru echipamente la curent continuu de 12 V, cu un consum de **max. 2000 mA**
- cablu de conectare 140 cm



MW MD25

ADAPTOR DE REȚEA, 3-12 V DC

- cu consum de curent până la **2250 mA**
- tensiune reglabilă:
3 / 4,5 / 5 / 6 / 7,5 / 9 / 12 V
- indicator LED
- inclus: set conectare 6 buc.
cu opțiune de ajustare a polarității



MW MC15N

ADAPTOR DE REȚEA, 3-12 V DC

- cu consum de curent până la **2100-1500 mA**
- tensiune reglabilă:
3 / 4,5 / 5 / 6 / 7,5 / 9 / 12 V
- indicator LED
- inclus: set conectare 6 buc.
cu opțiune de ajustare a polarității



MW MB10N

ADAPTOR DE REȚEA, 3-12 V DC

- cu consum de curent până la **2000-1000 mA**
- tensiune reglabilă:
3 / 4,5 / 5 / 6 / 7,5 / 9 / 12 V
- indicator LED
- inclus: set conectare 6 buc. cu opțiune
de ajustare a polarității
- compatibil EuP



MW MA06N

ADAPTOR DE REȚEA, 3-12 V DC

- cu consum de curent până la **1000-600 mA**
- tensiune reglabilă:
3 / 4,5 / 5 / 6 / 7,5 / 9 / 12 V
- indicator LED
- inclus: set conectare 6 buc.
cu opțiune de ajustare a polarității
- compatibil EuP



SA 50USB

ADAPTOR CU 4 SOCLURI USB

- **încărcare rapidă la tensiune mare: 3,1A max. / soclu**
- ieșire: **4 buc USB 5 V / 3,1 A, SUM 5 A divizat**
- încarcă simultan 4 echipamente
- intrare: 100-240 V~ / 50-60 Hz



SA 24USB

ADAPTOR CU 2 SOCLURI USB

- **2 ieșiri USB 5 V / 2,4 A SUM 2,4 A, divizat**
- încarcă simultan 2 echipamente
- intrare: 100-240 V~ / 50-60 Hz



NV 2100 USB

PRIZĂ DE REȚEA CU MUFЕ USB

- necesită achiziția unui cablu USB
- 2 x mufe de încărcare USB, 5 V / **max. 2,1 A**
- priză de rețea cu împământare și protecție copii
- 250 V~ / 50 Hz / **max. 16 A / max. 3680 W**



SBC 2

ÎNCĂRCĂTOR DE ACUMULATOR

- **pentru încărcarea acumulatorilor Li-ion și Ni-Mh**
- protecție la scurtcircuit
- protecție la supratensiune
- detectarea polarității inverse
- sursă de alimentare: **5 V** ⇄, 2000 mA, microUSB (inclus)
- **Li-ion 3,7 V:** 10400, 14500, 16340, 17670, 18350, 18500, 18650, 26650
- **Ni-MH/Ni-Cd 3,7 V:** AA, AAA, AAAA, C
- curent de încărcare: Li-ion x1: **0,5 A / 1 A / 2 A**
Li-ion x2: **0,5 A / 1 A**
Ni-MH/Ni-Cd: **0,5 A**
- **funcție Powerbank**
- dimensiune: 131 x 68,2 x 38,5 mm, greutate: 109 g



LR6 24PK POWER PACK

PACHET BATERII AA

- alcalină
- AA/R6
- 1,5 V
- 24 buc/pachet



maxell

LR03 24PK POWER PACK

PACHET BATERII AAA

- alcalină
- AAA/R3
- 1,5 V
- 24 buc/pachet



maxell

MAXELL LR6

BATERIE AA

- alcalină
- AA/R6
- 1,5 V
- 4 buc/blister



maxell

MAXELL LR6 4+2

BATERIE AA

- alcalină
- AA/R6
- 1,5 V
- 6 buc/blister



maxell

MAXELL R6

BATERIE AA

- semidurabilă
- AA/R6
- 1,5 V
- 4 buc/pachet



maxell

MAXELL LR03

BATERIE AAA

- alcalină
- AAA/R3
- 1,5 V
- 4 buc/blister



maxell

MAXELL LR03 4+2

BATERIE AAA

- alcalină
- AAA/R3
- 1,5 V
- 6 buc/blister



maxell

MAXELL R03

BATERIE AAA

- semidurabilă
- AAA/R3
- 1,5 V
- 4 buc/pachet



maxell

MAXELL LR14

BATERIE C

- alcalină
- C/R14
- 1,5 V
- 2 buc/blister



maxell

MAXELL 6LR61

BATERIE 9 V

- alcalină
- 9V (6LR61)
- 9 V
- 1 buc/blister



maxell

MAXELL R14

BATERIE C

- semidurabilă
- C/R14
- 1,5 V
- 2 buc/pachet



maxell

MAXELL LR20

BATERIE D

- alcalină
- D/R20
- 1,5 V
- 2 buc/blister



maxell

VARTA 3R12

BATERIE PLATĂ

- semidurabilă
- baterie plată (3R12)
- 4,5 V
- 1 buc/pachet



VARTA

MAXELL R20

BATERIE D

- semidurabilă
- D/R20
- 1,5 V
- 2 buc/pachet



maxell

M 700AAA

ACUMULATOR

- acumulator NiMH
- AAA/R3
- 1,2 V/700 mAh
- 4 buc/blister



5703

ACUMULATOR AAA RTU

- acumulator NiMH
- AAA/R3
- 1000 mAh
- RTU - Ready To Use - încărcat și gata de utilizare
- 4 buc/blister



VARTA

56706

ACUMULATOR AA RTU

- acumulator NiMH
- AA/R6
- 2100 mAh
- RTU - Ready To Use - încărcat și gata de utilizare
- 4 buc/blister



VARTA

56733

ACUMULATOR AAA

- acumulator NiMH
- AAA/R3
- 550 mAh
- ideal pentru produse solare
- 2 buc/blister



VARTA

56736

ACUMULATOR AA

- acumulator NiMH
- AA/R6
- 800 mAh
- ideal pentru produse solare
- 2 buc/blister



VARTA

VARTA CR123

BATERIE CR123

- litiu
- baterie (CR123)
- 3 V
- 1 buc/blister



VARTA

MAXELL LR1

BATERIE LR1

- alcalină
- dimensiune LR1
- 1,5 V
- 5 buc/blister



maxell

VARTA V23GA LR23

BATERIE LR23

- alcalină
- baterie (LR23)
- 12 V
- 1 buc/blister



VARTA

VARTA CR1220

BATERIE TIP BUTON

- litiu
- baterie (CR1220)
- 3 V
- 1 buc/blister



VARTA

MAXELL SR626SW

BATERIE TIP BUTON

- oxid de argint
- baterie (SR626SW)
- 1,55 V
- 1 buc/blister



maxell

ET 3

TESTER BATERIE

- pentru verificarea bateriilor tip buton, tip normal și de 9 V
- 1,5 V/9 V max.
- (AG, AAA, AA, C, D, 6LR61)
- utilizare simplă, rapidă, clară
- testare sub sarcină
- dimensiune: 110 x 60 x 25 mm



VARTA CR2450

BATERIE TIP BUTON

- litiu
- baterie (CR2450)
- 3 V
- 1 buc/blister



VARTA

VARTA CR2430

BATERIE TIP BUTON

- litiu
- baterie (CR2430)
- 3 V
- 1 buc/blister



VARTA



img.	cod	denumire	tip	dimensiune	tensiune	buc/blister
1	Maxell LR41	tip buton	alcalină	LR41	1,5 V	10
2	Maxell LR44	tip buton	alcalină	LR44	1,5 V	10
3	Maxell LR1130	tip buton	alcalină	LR 1130	1,5 V	10
4	Maxell CR1616	tip buton	litiu	CR 1616	3 V	5

img.	cod	denumire	tip	dimensiune	tensiune	buc/blister
5	Maxell CR1620	tip buton	litiu	CR 1620	3 V	5
6	Maxell CR2016	tip buton	litiu	CR 2016	3 V	5
7	Maxell CR2025	tip buton	litiu	CR 2025	3 V	5
8	Maxell CR2032	tip buton	litiu	CR 2032	3 V	5

RT 12120

ACUMULATOR CU PLUMB

- 12V/12 Ah
- 151 x 98 x 95 mm
- carcasă închisă
- **durată de viață preconizată 5 ani**
- domenii de utilizare:
sisteme de alarmă,
aparatură medicală,
surse UPS, sisteme de
siguranță și antiincendiu,
mașini electrice pentru
copii



RT 1245E

ACUMULATOR CU PLUMB

- 12V/4,5 Ah
- 90 x 70 x 101 mm
- carcasă închisă
- **durată de viață preconizată 5 ani**
- domenii de utilizare:
sisteme de alarmă,
aparatură medicală,
surse UPS, sisteme de
siguranță și antiincendiu,
mașini electrice pentru
copii



RT 1280

ACUMULATOR CU PLUMB

- 12V/8 Ah
- 151 x 65 x 100 mm
- carcasă închisă
- **durată de viață preconizată 5 ani**
- domenii de utilizare:
sisteme de alarmă,
aparatură medicală,
surse UPS, sisteme de
siguranță și antiincendiu,
mașini electrice pentru
copii



RT 645

ACUMULATOR CU PLUMB

- 6V/4,5 Ah
- 70 x 47 x 101 mm
- carcasă închisă
- **durată de viață preconizată 5 ani**
- domenii de utilizare:
sisteme de alarmă,
aparatură medicală,
surse UPS, sisteme de
siguranță și antiincendiu,
mașini electrice pentru
copii

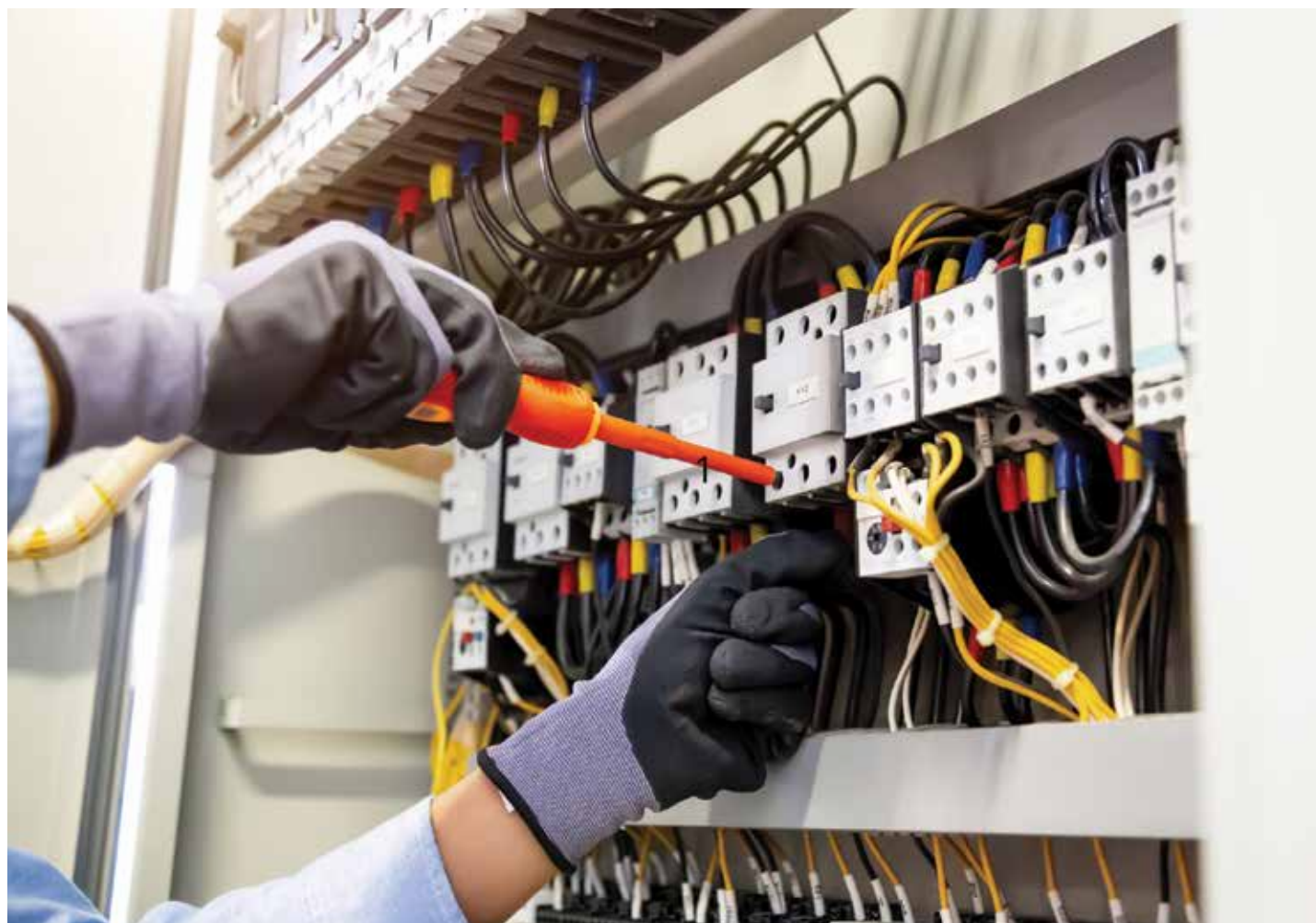

1.100100-TH

ADAPTOR CĂLĂTORII WORLD TO EUROPE



- standard priză în țara de origine: AUS/CHINA, IT, UK, CH, BRAZIL, USA, EURO (numai fără împământare)
- standard priză în țara de destinație: GS
- tensiune de intrare: 100 - 250 V
- sarcină maximă: 16 A
- putere: 100 V - 1600 W / 250 V - 4000 W



q2power™
ENERGY WORLDWIDE

1.100110-TH

ADAPTOR CĂLĂTORII WORLD TO EUROPE USB



- "World to Europe USB"
- conector USB extra pe produs
- țara de origine standard: AUS/CHINA, IT, UK, CH, BRAZILIA, SUA, EURO (numai fără împământare)
- conector standard pentru țara de destinație: GS
- tensiune de intrare: 100-250 V
- sarcină maximă: 16 A
- putere: 250 V - 4000 W
- USB 5 V 2,4 A



q2power™
ENERGY WORLDWIDE

2.100130

ADAPTOR PENTRU CĂLĂTORII QDAPTER 360 USB



- două echipamente în set: Qdapter (cu soclu USB) și World to Europe



q2power™
ENERGY WORLDWIDE

1.200100-TH

ADAPTOR CĂLĂTORII EUROPE TO UK



- pentru utilizare cu dispozitive cu împământare GS
- standard priză în țara de origine: GS
- standard priză în țara de destinație: UK
- tensiune de intrare: 100 - 250 V
- sarcină maximă: 7 A
- putere: 100 V - 700 W / 250 V - 1750 W



q2power™
ENERGY WORLDWIDE

1.200110

ADAPTOR CĂLĂTORII EUROPE TO USA



- poate fi utilizat la aparate cu fișă GS, cu împământare
- standarde țara de origine: EUROPE
- standard priză în țara de destinație: USA
- tensiune de intrare: 100-250 V
- sarcină: max. 15 A
- putere: 100 V - 1500 W / 250 V - 3750 W

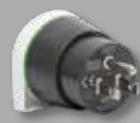

q2power™
ENERGY WORLDWIDE

1.100210

ADAPTOR CĂLĂTORII WORLD TO SWITZERLAND USB



- standard priză țara de origine: AUS/CHINA, IT, UK, CH, BRAZIL, USA, EURO (doar fără împământare)
- standard priză țara de destinație: CH
- dispune de soclu USB suplimentar
- tensiune de intrare: 100 - 250 V
- sarcină: max. 10 A
- putere: 100V - 1000 W / 250V - 2500 W



q2power™
ENERGY WORLDWIDE



1.200230

**ADAPTOR CĂLĂTORII
FRANCE TO SWITZERLAND**



- standard priză țara de origine: FR
- standard priză țara de destinație: CH
- tensiune de intrare: 100 - 250 V
- sarcină: max. 10 A
- putere: 100 V - 1000 W / 250 V - 2500 W



1.100190

**ADAPTOR CĂLĂTORII
WORLD TO ITALY USB**



- conector țara de origine: AUS/CHINA, IT, UK, CH, BRAZIL, USA, EURO (doar fără împământare)
- conector țara de destinație: IT
- soclu USB suplimentar pe produs
- tensiune de intrare: 100-250 V
- sarcină: max. 10 A
- putere: 100 V - 1000 W / 250 V - 2500 W



1.200240

**ADAPTOR CĂLĂTORII
FRANCE TO ITALY**



- conector țara de origine: FR
- conector țara de destinație: IT
- tensiune de intrare: 100-250 V
- sarcină: max. 10 A
- putere: 100 V - 1000 W / 250 V - 2500 W



1.100170

**ADAPTOR CĂLĂTORII
WORLD TO AUSTRALIA/CHINA USB**



- standard priză țara de origine: AUS/CHINA, IT, UK, CH, BRAZIL, USA, EURO (doar fără împământare)
- standard priză țara de destinație: AUS/CHI
- dispune de soclu USB suplimentar
- tensiune de intrare: 100 - 250 V
- sarcină: max. 10 A
- putere: 100 V - 1000 W / 250 V - 2500 W



1.200220

**ADAPTOR CĂLĂTORII
FRANCE TO AUSTRALIA/CHINA**



- standard priză țara de origine: FR
- standard priză țara de destinație: AUS/CHI
- tensiune de intrare: 100 - 250 V
- sarcină: max. 10 A
- putere: 100 V - 1000 W / 250 V - 2500 W



3.100110

ÎNCĂRCĂTOR AUTO USB

- TRIPLE USB CAR CHARGER MICRO USB CONNECTOR
- încarcă simultan 3 echipamente
 - dispune de 2 socluri USB și 1 mufă microUSB pe cablu extensibil
 - potrivit în vehicule de 12-24 V
 - intrare: 12-24 V DC
 - ieșire: 5 V DC / 3.1 A (divizat)
 - ieșiri: 2 x soclu USB-A, 1 x microUSB



3.100130

ÎNCĂRCĂTOR AUTO USB

- TRIPLE USB CAR CHARGER USB TYPE C CONNECTOR
- încarcă simultan 3 echipamente
 - dispune de 2 socluri USB și 1 mufă USB-C pe cablu extensibil
 - potrivit în vehicule de 12-24 V
 - intrare: 12-24 V DC
 - ieșire: 5 V DC / 3.1 A (divizat)
 - lungime cablu: 20 cm
 - ieșiri: 2 x soclu USB-A, 1 x USB-C



Stanley - Soluții inovative

SXWTD-FT585 CĂRUCIOR TRANSPORT PLIABIL 2IN1

- sarcină 137 / 70 kg
- se deschide în formă de platformă în câteva secunde și se transformă în cărucior foarte ușor
- cele 4 roți se închid când este pliat integral
- ușor de depozitat în spatele unei mobile, sub pat
- ușor de transportat când este pliat
- piesele solicitate la sarcină sunt fabricate din nylon, restul din polipropilenă
- cadru fabricat din oțel, platformă din aluminiu
- roți din plastic cu rulmenți cu bile și bandă de rulare din cauciuc
- greutate: 7,3 kg
- dimensiune: pliat: 39 x 64 x 12 cm
- cărucior platformă: 45 x 78 x 92 cm
- platformă: 39 x 57 cm
- cărucior transport: 45 x 41 x 134 cm
- roți: Ø12,6 cm și Ø8,7 cm



STANLEY

SXWTD-PC527 CĂRUCIOR DIN OȚEL, PLIABIL

- capacitate de încărcare de 150 kg
- poate fi deschis sau pliat în cel mai scurt timp
- cadru și mâner din oțel
- roți cu rulmenți cu bile
- greutate 7,8 kg
- dimensiuni: pliat: 73,5 x 47 x 23 cm
- deschis: 73,5 x 47 x 83 cm
- dimensiunea platformei: 73,5 x 47 cm



STANLEY

SXWTD-FT580 CĂRUCIOR TRANSPORT PLIABIL

- sarcină 70 kg
- se deschide / pliează în câteva secunde
- roțile se închid când căruciorul este pliat
- cordon din cauciuc ușor de utilizat pentru asigurarea produselor
- ușor de depozitat în spatele unei mobile, sub pat
- ușor de transportat când este pliat
- piesele solicitate la sarcină sunt fabricate din nylon, restul din polipropilenă
- cadrul și platforma de încărcare sunt fabricate din oțel
- roți din plastic cu bandă de rulare din cauciuc
- greutate doar 3,9 kg
- dimensiune: pliat: 39 x 6 x 73 cm
- deschis: 40 x 41 x 102 cm
- platou: 39 x 29 cm
- roți: Ø12,7 x 4 cm



STANLEY

SXWTD-FT584 CĂRUCIOR TRANSPORT PENTRU SCĂRI, PLIABIL

- sarcină 60 kg
- se deschide / pliează în câteva secunde
- roțile se închid când căruciorul este pliat
- 2 x 3 buc roți pentru a urca ușor pe scări sau praguri, borduri, alte obstacole
- cordon din cauciuc ușor de utilizat pentru asigurarea produselor
- ușor de depozitat în spatele unei mobile, sub pat
- ușor de transportat când este pliat
- piesele solicitate la sarcină sunt fabricate din nylon, restul din polipropilenă
- cadru fabricat din oțel, platformă din aluminiu
- roți din plastic, cu bandă de rulare din cauciuc
- greutate doar 4,0 kg
- dimensiune: pliat: 39 x 6 x 73 cm
- deschis: 40 x 40 x 102 cm
- platformă: 39 x 27 cm
- roți: Ø5,6 x 2,5 cm



STANLEY

SXWTD-FT505 LADĂ PLIABILĂ

- sarcină 25 kg
- volum 50 litri
- se deschide / închide în câteva secunde
- datorită punctelor speciale de contact se poate etaja și pliat și deschis
- fixare stabilă pe platforma căruciorului "Platform Truck"
- greutate: 2 kg
- dimensiune pliat: 56,8 x 41 x 7,5 cm
- deschis: 56,8 x 41 x 27,2 cm



STANLEY



SXECCM2FESE TAMBUR CABLU METALIC, DE EXTERIOR

- ghidaj cablu și frână încorporate
- cablul se desfășoară ușor și se poate fixa
- prizele din mijloc nu se învârt
- tambur, talpă și mâner metalic
- protecție IP44
- potrivit pentru utilizare în exterior și interior
- cablu H07RN-F 3G2,5 mm²
- 3000 W
- 25 m

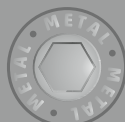

STANLEY

TAMBUR CABLU DE EXTERIOR, METALIC

- ghidaj cablu și frână încorporată
- cablul se poate derula și fixa ușor
- prizele din mijlocul tamburului nu se rotesc
- tambur masiv, bază și mâner metalic
- protecție IP44
- utilizare în interior și exterior
- cablu H07 RN-F 3G1,5 mm²
- 3000 W



SXECCM2FAVE

- 40 m

SXECCM2FASE

- 25 m

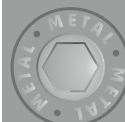

STANLEY

SXECCCL27ARE TAMBUR CABLU DE EXTERIOR

- ghidaj cablu și frână încorporată
- cablul se poate derula și fixa ușor
- tambur masiv, bază metalică și mâner
- protecție IP44
- utilizare în interior și exterior
- cablu H07 RN-F 3G1,5 mm², 20 m
- max. 3000 W



STANLEY



TAMBUR CABLU DE INTERIOR

- ghidaj cablu și frână încorporată
- cablul se poate derula și fixa ușor
- tambur masiv, bază metalică și mâner
- utilizare în interior, mediu uscat (IP20)
- cablu H05VV-F 3G1,5 mm²
- max. 3000 W



SXECCCL26BVE

- 40 m

SXECCCL26BSE

- 25 m



STANLEY



SXECCR91A3E PRELUNGITOR CUPLĂ

- cablu negru
- **protecție IP44**
- utilizare în interior și exterior
- cablu H07RN-F 3G1,5 mm², 25 m



SXECCR91A1E

- cablu H07RN-F 3G1,5 mm², 10 m



STANLEY

SXECCR91E2E PRELUNGITOR CUPLĂ

- cablu negru
- cablu cu fire 3 x 2,5 mm²
- **protecție IP44**
- utilizare în interior și exterior
- cablu H07RN-F 3G2,5 mm², 20 m



STANLEY

SXECCR25AJE PRELUNGITOR 4 PRIZE, COMUTATOR ȘI MUFĂ RCD

- protecție ridicată la electrocutare și combustie
- cablu negru
- **protecție IP44**
- utilizare în interior și exterior
- cablu H07RN-F 3G1,5 mm², 5 m



STANLEY

SXECCDORAJE PRELUNGITOR 4 PRIZE, COMUTATOR ȘI AGĂȚĂTOARE

- carcasă masivă din aluminiu
- cârlig masiv, pliabil
- cablu galben pt. vizibilitate ridicată
- **protecție IP44**
- utilizare în interior și exterior
- cablu H07RN-F 3G1,5 mm², 5 m



STANLEY

SXECCH2LAFE PRELUNGITOR 4 PRIZE, COMUTATOR ȘI CLEMĂ

- clemă masivă din aluminiu pt. prindere pe masă, de scară
- cablu negru
- **protecție IP44**
- utilizare în interior și exterior
- cablu H07RN-F 3G1,5 mm², 3 m



STANLEY

SXECKKOEAJE PRELUNGITOR 2 PRIZE, COMUTATOR ȘI CLEMĂ CUREA

- carcasă masivă din aluminiu
- acces rapid la prize prin utilizarea clemei de curea din plastic
- cablu negru
- **protecție IP44**
- utilizare în interior și exterior
- cablu H07RN-F 3G1,5 mm², 5 m



STANLEY

Tambur cablu, distribuitor, prelungitor, accesorii

HJR 400-25

TAMBUR CABLU CU 25 m CABLU CAUCIUCAT, PENTRU EXTERIOR

- buton de cuplare la supraîncălzire
- **cablu 25 m, H07RN-F 5G2,5 mm², IP44 pentru exterior**
- prize 2P+E: cu cablul înfășurat max. 1200 W, 230 V
derulat de pe tambur max. 3000 W, 230 V
- prize 3P+N+E: cu cablul înfășurat max. 3600 W, 400 V
derulat max. 9000 W, 400 V

Cablu cauciucat pe suport metalic!

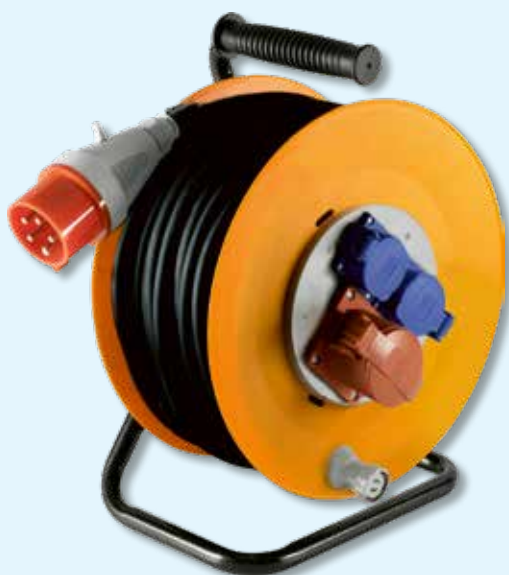

HJRM 10 SERIES

TAMBUR PENTRU EXTERIOR, CU 25/50 m CABLU

- comutator de protecție împotriva supraîncălzirii
 - prize fixe, fără rotire
 - **cablu H07RN-F 3G1,5 mm², IP44 pentru exterior**
 - 250 V~ / max. 13 A
 - înfășurat max. 1000 W
desfășurat max. 3000 W
- Support metalic, carcasă metalică, cablu din cauciuc!**

HJRM 10-25

- 25 m

HJRM 10-50

- 50 m

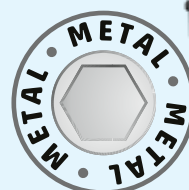

HJR 10 SERIES

TAMBUR CABLU CU 25/30/50 m CABLU CAUCIUCAT

- se poate utiliza și cu cablul înfășurat
- 4 prize cu protecție, cu capac protector individual
- buton de reanclanșare a protecției termice declanșate
- pentru uz exterior

Cablu cauciucat pe suport metalic!



tip	cablu	lungime cablu	sarcină
HJR 10-50	cablu H07RN-F 3G1,5 mm ² , IP44 pentru exterior	50 m	250 V~ / max. 1000 W - înfășurat / max. 3000 W - desfășurat
HJR 10-40/1,0	cablu H05RN-F, 3G1,0 mm ² , IP44 pentru exterior	40 m	250 V~ / max. 900 W - înfășurat / max. 2300 W - desfășurat
HJR 10-30	cablu H07RN-F 3G1,5 mm ² , IP44 pentru exterior	30 m	250 V~ / max. 1000 W - înfășurat / max. 3000 W - desfășurat
HJR 10-25/1,0	cablu H05RR-F 3G1,0 mm ² , IP44 pentru exterior	25 m	250 V~ / max. 900 W - înfășurat / max. 2300 W - desfășurat
HJR 10-25/2,5	cablu H05RR-F 3G2,5 mm ² , IP44 pentru exterior	25 m	250 V~ / max. 1300 W - înfășurat / max. 3600 W - desfășurat

HJR 25-3

TAMBUR CABLU CU 22+3 m CABLU CAUCIUCAT

Recomandăm în cazurile în care doriți să utilizați produsul cu protecție la stropii de apă IP44 în exterior și să nu fie amplasat în imediata apropiere a echipamentului alimentat.

- cablu H05RR-F 3G1,5 mm², pentru exterior IP44
- cablu de 22 + 3 metri pe tamburul mare, respectiv cel mic
- ștecher și priză cu cablu drept
- buton de reanclanșare a protecției termice declanșate
- 250 V~/ max. 1000 W - înfășurat / max. 3500 W - desfășurat

Cablu cauciucat pe suport metalic!



HJR 24-30

TAMBUR CABLU CU 27+3 M CABLU

Recomandăm utilizarea în cazurile în care tamburul nu se va așeza în apropierea echipamentului conectat.

- cablu H05VV-F 3G1,0 mm², IP20
- 27 + 3 m cablu electric pe tamburul mare/mic
- 250 V~/ max. 900 W - înfășurat / max. 2300 W - desfășurat
- fișă tip pipă și soclu drept, mobil
- buton de reanclanșare a protecției termice declanșate

Pe suport metalic!



HJR 4-50

TAMBUR CABLU CU 25/40/50 M CABLU

- se poate utiliza și cu cablul înfășurat
- fișă tip pipă, 4 prize cu protecție
- buton de reanclanșare a protecției termice declanșate
- cablu H05VV-F 3G1,5 mm², IP20
- cu 50 m cablu electric
- 250 V~/ max. 1000 W - înfășurat / max. 3000 W - desfășurat

Pe suport metalic!



HJR 4-40

- cablu H05VV-F 3G1,0 mm², IP20
- cu 40 m cablu electric
- 250 V~/ max. 900 W - înfășurat / max. 2300 W - desfășurat

HJR 4-25

- cablu H05VV-F 3G1,0 mm², IP20
- cu 25 m cablu electric
- 250 V~/ max. 900 W - înfășurat / max. 2300 W - desfășurat

HJR 4-25/1,5

- cablu H05VV-F 3G1,5 mm², IP20
- cu 25 m cablu electric
- 250 V~/ max. 1000 W înfășurat max. 3000 W desfășurat

HJR 10-15

TAMBUR CABLU CU 15 m CABLU CAUCIUCAT

- cablu H05RR-F 3G1,0 mm², pt. exterior, IP44
- 250 V~/ max. 1000 W - înfășurat / max. 2300 W - desfășurat
- 4 prize cu protecție, cu capac individual
- buton de reanclanșare a protecției termice declanșate
- și pentru uz exterior

Pe suport plastic!



HJR 3-20

TAMBUR CABLU CU 20 M CABLU

- cablu H05VV-F 3G1,0 mm², IP20
- 250 V~/ max. 1000 W - înfășurat / max. 2300 W - desfășurat
- fișă tip pipă, 4 prize cu protecție
- buton de reanclanșare a protecției termice declanșate

Pe suport plastic!



HJR 3-10

TAMBUR CABLU CU 10 M CABLU

- cablu H05VV-F 3G1,0 mm², IP20
- 250 V~/ max. 900 W - înfășurat / max. 2300 W - desfășurat
- fișă tip pipă, 4 prize cu protecție
- buton de reanclanșare a protecției termice declanșate

Pe suport plastic!



NV 8V3 SERIES PRELUNGITOR PENTRU EXTERIOR

- cablu de AT-N07V3V3-F 3G1,5 mm²
- flexibil până la -35°C
- rezistență mecanică bună, rezistență la uzură
- rezistent la ulei și UV
- protecție IP44
- 230 V~/max. 16 A / max. 3680 W



tip	lungime cablu
NV 8V3-25	25 m
NV 8V3-15	15 m

NV 4 SERIES PRELUNGITOR CU 2 FIRE

- utilizare în condiții uscate (IP 20)
- H05VV-F 2 x 1,5 mm²
- 250 V~/16 A / 3680 W
- poate fi utilizat exclusiv la dispozitive care nu necesită pământare



tip	lungime cablu
NV 4-10/OR/1,5	10 m
NV 4-20/OR/1,5	20 m

NV 12 SERIES PRELUNGITOR CU DOUĂ FIRE, EURO

- cablu 5 m H03VVH2-F 2x0,75 mm²
- 250 V~/2,5 A / max. 575 W



tip	culoare
NV 12-5/WH	alb
NV 12-5/BK	negru

NV CR ORGANIZATOR CABLURI PENTRU PRELUNGITOR



NV 7 SERIES PRELUNGITOR CUPLĂ

- cablu H07RN-F 3G1,5 mm², IP44 pentru exterior
- capac de protecție pe soclu

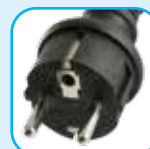

tip	cablu	lungime cablu
NV 7-10/GY	250 V~/16 A / 3500 W	10 m
NV 7-20/GY	250 V~/16 A / 3500 W	20 m
NV 7-30/GY	250 V~/16 A / 3500 W	30 m

NV 2 SERIES PRELUNGITOR

- fișă pipă și soclu drept mobil
- 250 V~/16 A / 3680 W

1

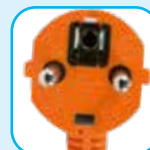

2



3



fig.	tip	cablu	lungime cablu	culoare
1	NV 2-3/WH/1,5	cablu H05WV-F 3G1,5 mm ² , IP20	3 m	alb
1	NV 2-5/WH/1,5	cablu H05WV-F 3G1,5 mm ² , IP20	5 m	alb
2	NV 2-5/OR/1,5	cablu H05WV-F 3G1,5 mm ² , IP20	5 m	portocaliu
3	NV 2-5/GR/1,5	cablu H05WV-F 3G1,5 mm ² , IP20	5 m	verde
1	NV 2-10/WH/1,5	cablu H05WV-F 3G1,5 mm ² , IP20	10 m	alb
2	NV 2-10/OR/1,5	cablu H05WV-F 3G1,5 mm ² , IP20	10 m	portocaliu
3	NV 2-10/GR/1,5	cablu H05WV-F 3G1,5 mm ² , IP20	10 m	verde
1	NV 2-20/WH/1,5	cablu H05WV-F 3G1,5 mm ² , IP20	20 m	alb
2	NV 2-20/OR/1,5	cablu H05WV-F 3G1,5 mm ² , IP20	20 m	portocaliu
1	NV 2-30/WH/1,5	cablu H05WV-F 3G1,5 mm ² , IP20	30 m	alb
2	NV 2-30/OR/1,5	cablu H05WV-F 3G1,5 mm ² , IP20	30 m	portocaliu

NVO 05K SERIES

PRELUNGITOR CU ÎNTRERUPĂTOR

- 5 prize cu protecție copii
- **IP44 pentru exterior**
- 250 V~/ 50 Hz / **16 A / 3500 W**
- pentru utilizarea în siguranță a aparatelor de exterior
- capac de protecție pe fiecare soclu
- cablu masiv din cauciuc



tip	cablu	lungime cablu
NVO 05K/BK	cablu H05RR-F 3G1,0 mm ²	1,5 m
NVO 05K-5/BK/1,5	cablu H05RR-F 3G1,5 mm ²	5 m

NVO 03K SERIES

PRELUNGITOR CU ÎNTRERUPĂTOR

- 3 prize cu protecție copii
- **IP44 pentru exterior**
- 250 V~/ 50 Hz / **16 A / 3500 W**
- pentru utilizarea în siguranță a aparatelor de exterior
- capac de protecție pe fiecare soclu
- cablu masiv din cauciuc



tip	cablu	lungime cablu
NVO 05K/BK	cablu H05RR-F 3G1,0 mm ²	1,5 m
NVO 05K-5/BK/1,5	cablu H05RR-F 3G1,5 mm ²	5 m

NVL 4-5/BK/1,5

PRELUNGITOR DE EXTERIOR CU ȚĂRUȘ

- **4 prize cu protecție copii**
- potrivit pentru a alimenta în siguranță aparatele de exterior
- capac de protecție pe fiecare priză
- cablu masiv, dens, din cauciuc
- potrivit și pentru exterior (IP44)
- 5 m **H07RN-F 3G1,5 mm²** cablu
- 250 V~/50 Hz / 16 A / **max. 3680 W**



NVT 06K USB/WH

PRELUNGITOR CU PROTECȚIE LA SUPRATENSIUNE, SOCLURI USB PŢ. ÎNCĂRCARE

- **6 prize cu protecție copii**
- potrivit pentru protecția aparatelor casnice IT
- **protecție la supratensiune** până la 4 kV
- **socluri de încărcare USB**, 5 V~/ max 2,1 A
- comutator cu lumină
- se poate agăța, pentru interior
- 1,4 m **H05VV-F 3G1,5 mm²**
- 250 V~/ 50 Hz / max. 16 A / **max. 3680 W**

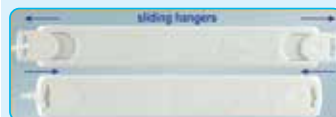

NVT SERIES

PRELUNGITOR CU ÎNTRERUPĂTOR ȘI PROTECȚIE LA SUPRATENSIUNE

- cu protecție pentru copii
- **cablu H05VV-F 3G1,5 mm², protecție IP20**
- potrivit pentru protecția aparatelor casnice
- **protecție la suprasarcină** până la 4500 A
- întrerupător
- 250 V~/ 50 Hz / **16 A / 3500 W**



tip	nr. prize	lungime cablu
NVT 04K/WH	4	1,5 m
NVT 06K/WH	6	1,5 m

NVP SERIES

PRELUNGITOR CU ÎNTRERUPĂTOR ȘI PROTECȚIE LA SUPRATENSIUNE

- cu protecție pentru copii
- **cablu H05VV-F 3G1,5 mm², protecție IP20**
- potrivit pentru protecția aparatelor casnice
- **protecție la suprasarcină** până la 4500 A
- întrerupător
- 250 V~/ 50 Hz / **16 A / 3500 W**



tip	nr. prize	lungime cablu
NVP 03K/WH	3	2 m
NVP 06K/WH	6	2 m

NVT 4K SERIES

PRELUNGITOR CU PROTECȚIE LA SUPRATENSIUNE

- 4 prize cu protecție copii
- potrivit la protecția aparatelor casnice
- protecție la supratensiune până la 3 kV
- comutator cu lumină
- se poate agăța sau fixa cu coliere pentru cablu



NVT 4K/BK

- cablu H05VV-F 3G1,0 mm², 1,5 m
- 230 V~ / 50 Hz / 16 A / 3680 W

NVT 4K-3/BK

- cablu H05VV-F 3G1,5 mm², 3 m
- 230 V~ / 50 Hz / 16 A / 3680 W

NVT 6K SERIES

PRELUNGITOR CU PROTECȚIE LA SUPRATENSIUNE

- 6 prize cu protecție copii
- potrivit la protecția aparatelor casnice
- protecție la supratensiune până la 3 kV
- comutator cu lumină
- se poate agăța sau fixa cu coliere pentru cablu



NVT 6K/BK

- cablu H05VV-F 3G1,0 mm², 1,5 m
- 230 V~ / 50 Hz / 16 A / 3680 W

NVT 6K-3/BK

- cablu H05VV-F 3G1,5 mm², 3 m
- 230 V~ / 50 Hz / 16 A / 3680 W

NVE 3/USB

PRELUNGITOR ÎNCASTRAT CU PRIZE DE ÎNCĂRCARE USB

- 3 prize cu împământare și protecție pentru copii
- poate fi încorporat / încastrat în birou, blat de lucru
- pentru utilizare numai în mediu uscat, în interior
- lungime cablu 1,4 m
- 2 x priză de încărcare USB: 5 V~ / 2,4 A TOTAL, max. 12 W
- 230 V~ / 50 Hz / max. 16 A / max. 3680 W



NV 4 WIFI

DISTRIBUTOR SMART

Cele 4 prize cu împământare pot fi controlate individual prin intermediul aplicației TUYA (WiFi).

- 4 prize cu împământare (230 V~ / max. 16 A / max. 3680 W)
- 4 prize de încărcare USB (5 V~ / total 4800 mA)
- 1,5 m cablu de conectare H05VV-F 3G1,5 mm²



NV41USB

DISTRIBUTOR USB CU TAVĂ

La distribuitorul conectat la soclu de perete se pot atașa tăvi de depozitare în partea superioară și inferioară.

- ștecher rotativ la 90°
- astfel încât poate fi conectat la orice priză de perete
- 4 prize cu împământare (230 V~ / max. 16 A / max. 3680 W)
- 4 prize de încărcare USB (5 V~ / total 1900 mA)

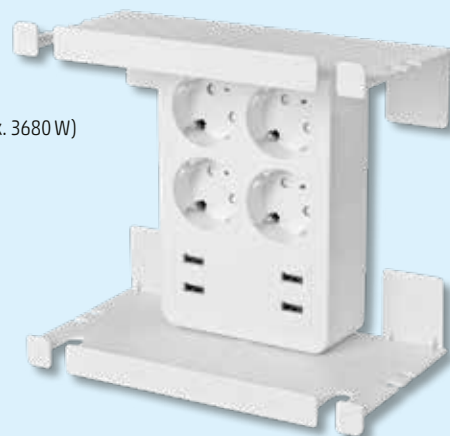

1402RD/DEEUPC

POWERCUBE EXTENDED USB

- 4 x prize cu împământare cu protecție copii, 2 prize USB
- soclu USB pt. încărcarea tabletelor, smartphone-urilor
- fișele nu se încurcă între ele
- design compact
- cablu de 1,5 m
- 2 x prize USB: 5 V~ / 2,1 A
- putere: max. 3680 W / USB: max. 2,1 A

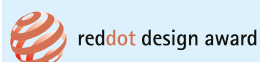

1202GN/DEOUPC

POWERCUBE ORIGINAL USB

- 4 x prize cu împământare, 2 x USB cu protecție copii
- soclu USB pentru încărcarea tabletelor, smartphone-urilor
- fișele nu se încurcă între ele
- design compact
- 2 x socluri USB: 5 V~ / 2,1 A MAX
- putere: max. 3680 W / USB: max. 2,1 A

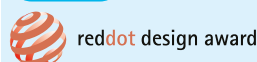

NVK SERIES

PRELUNGITOR DE REȚEA, CU ÎNTRERUPĂTOR

- prize cu protecție copii
- prize cu pornire individuală
- 250 V~ / **16 A / 3500 W**
- toate prizele se pot scoate de sub tensiune cu comutatorul principal
- buton de reanșare a protecției termice declanșate



fig.	tip	nr. prize	cablu	lungime cablu	culoare
1	NVK 03K/WH	3	H05VV-F, 3G1,0 mm ²	1,5 m	alb
1	NVK 03K-3/WH/1,5	3	H05VV-F, 3G1,5 mm ²	3 m	alb
2	NVK 06K/WH	6	H05VV-F, 3G1,0 mm ²	1,5 m	alb
2	NVK 06K-3/WH/1,5	6	H05VV-F, 3G1,5 mm ²	3 m	alb

PNV SERIES

PRELUNGITOR MONTABIL, CU ÎNTRERUPĂTOR

- prize cu protecție copii
- **cablu H05VV-F 3G1,0 mm², protecție IP20**
- 250 V~ / **16 A / 3500 W**
- cadru suspendabil



fig.	tip	nr. prize	cablu	lungime cablu	culoare
1	PNV 04K/WH	4	H05VV-F 3G1,0 mm ²	2 m	alb
2	PNV 06K/WH	6	H05VV-F 3G1,0 mm ²	2 m	alb
3	PNV 08K/WH	8	H05VV-F 3G1,0 mm ²	2 m	alb
4	PNV 10K/WH	10	H05VV-F 3G1,0 mm ²	2 m	alb

NV TK SERIES

PRELUNGITOR CU COMUTATOR MARE, CU LUMINĂ

- prize cu protecție copii
- 250 V~/16 A / 3500 W



fig.	tip	nr. prize	cablu	lungime cablu	culoare
1	NV 06TK/WH	6	H05VV-F 3G1,0 mm ²	1,5 m	alb
1	NV 06TK-5/WH/1,5	6	H05VV-F 3G1,5 mm ²	5 m	alb
2	NV 04TK/WH	4	H05VV-F 3G1,0 mm ²	1,5 m	alb
2	NV 04TK-5/WH/1,5	4	H05VV-F 3G1,5 mm ²	5 m	alb

NV XK SERIES

PRELUNGITOR DE REȚEA, CU ÎNTRERUPĂTOR

- prize cu protecție copii
- cablu H05VV-F 3G, protecție IP20
250V~ / 16 A / 3500 W
- comutator 2 poli

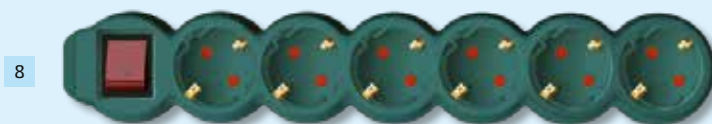

fig.	tip	nr. prize	cablu	lungime cablu	culoare
1	NV 3K/BK	3	H05VV-F 3G1,0 mm ²	1,5 m	negru
2	NV 03K/WH	3	H05VV-F 3G1,0 mm ²	1,5 m	alb
2	NV 3K/WH	3	H05VV-F 3G1,0 mm ²	1,5 m	alb
2	NV 3K/WH/1,5	3	H05VV-F 3G1,5 mm ²	1,5 m	alb
1	NV 3K-3/BK/1,5	3	H05VV-F 3G1,5 mm ²	3 m	negru
3	NV 3K-3/GR/1,5	3	H05VV-F 3G1,5 mm ²	3 m	verde
2	NV 3K-3/WH/1,5	3	H05VV-F 3G1,5 mm ²	3 m	alb
3	NV 3K-5/GR/1,5	3	H05VV-F 3G1,5 mm ²	5 m	verde
2	NV 3K-5/WH/1,5	3	H05VV-F 3G1,5 mm ²	5 m	alb
2	NV 3K-10/WH/1,5	3	H05VV-F 3G1,5 mm ²	10 m	alb
4	NV 4K/WH	4	H05VV-F 3G1,0 mm ²	1,5 m	alb
4	NV 4K-3/WH/1,5	4	H05VV-F 3G1,5 mm ²	3 m	alb
5	NV 5K/WH	5	H05VV-F 3G1,0 mm ²	1,5 m	alb
5	NV 5K-3/WH/1,5	5	H05VV-F 3G1,5 mm ²	3 m	alb
6	NV 6K/BK	6	H05VV-F 3G1,0 mm ²	1,5 m	negru
7	NV 6K/WH	6	H05VV-F 3G1,0 mm ²	1,5 m	alb
7	NV 6K/WH/1,5	6	H05VV-F 3G1,5 mm ²	1,5 m	alb
6	NV 6K-3/BK/1,5	6	H05VV-F 3G1,5 mm ²	3 m	negru
8	NV 6K-3/GR/1,5	6	H05VV-F 3G1,5 mm ²	3m	verde
7	NV 6K-3/WH/1,5	6	H05VV-F 3G1,5 mm ²	3 m	alb
8	NV 6K-5/GR/1,5	6	H05VV-F 3G1,5 mm ²	5 m	verde
7	NV 6K-5/WH/1,5	6	H05VV-F 3G1,5 mm ²	5 m	alb
7	NV 6K-10/WH/1,5	6	H05VV-F 3G1,5 mm ²	10 m	alb
9	NV 17/WH	3 x cu împământare - 4 x EURO	H05VV-F 3G1,0 mm ²	1,5 m	alb

NV SERIES

PRELUNGITOR DE REȚEA

- prize cu protecție copii
- cablu H05VV-F 3G, protecție IP20
250 V~ / 16 A / 3500 W

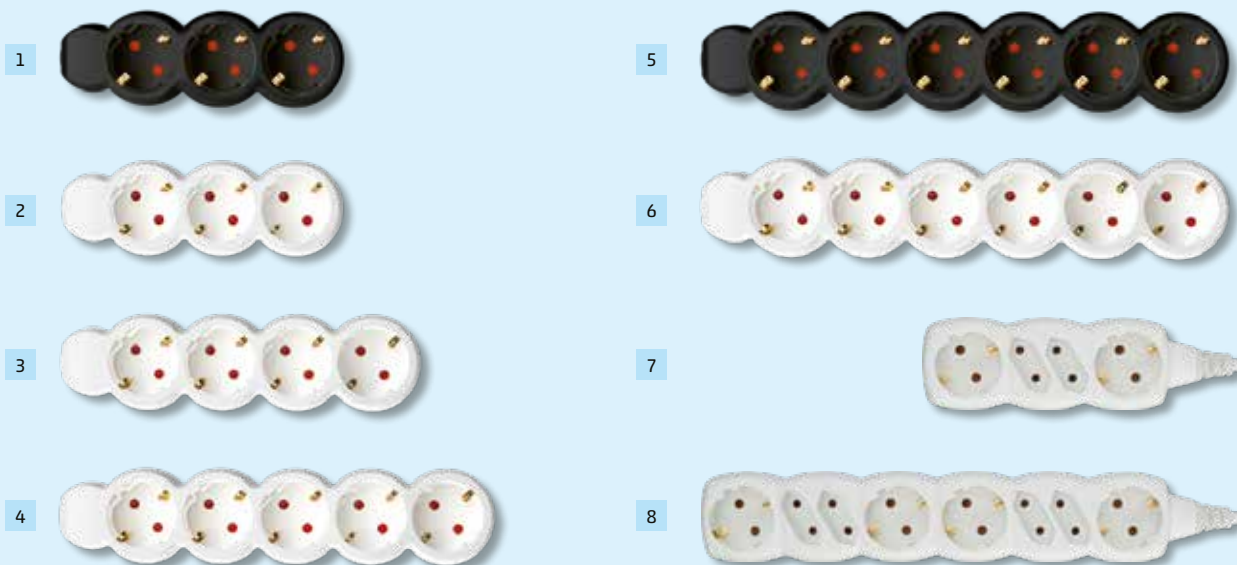
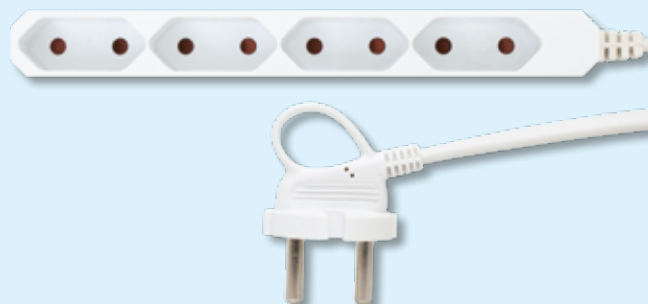

fig.	tip	nr. prize	cablu	lungime cablu	culoare
1	NV 3/BK	3	3 x 1,0 mm ²	1,5 m	negru
2	NV 3/WH	3	3 x 1,0 mm ²	1,5 m	alb
1	NV 3-3/BK/1,5	3	3 x 1,5 mm ²	3 m	negru
2	NV 3-3/WH/1,5	3	3 x 1,5 mm ²	3 m	alb
2	NV 3-5/WH/1,5	3	3 x 1,5 mm ²	5 m	alb
3	NV 4/WH	4	3 x 1,0 mm ²	1,5 m	alb
3	NV 4-3/WH/1,5	4	3 x 1,5 mm ²	3 m	alb
4	NV 5/WH	5	3 x 1,0 mm ²	1,5 m	alb
4	NV 5-3/WH/1,5	5	3 x 1,5 mm ²	3 m	alb
5	NV 6/BK	6	3 x 1,0 mm ²	1,5 m	negru
6	NV 6/WH	6	3 x 1,0 mm ²	1,5 m	alb
5	NV 6-3/BK/1,5	6	3 x 1,5 mm ²	3 m	negru
6	NV 6-3/WH/1,5	6	3 x 1,5 mm ²	3 m	alb
6	NV 6-5/WH/1,5	6	3 x 1,5 mm ²	5 m	alb
7	NV 14/WH	2 x cu împământare - 2 x EURO	3 x 1,0 mm ²	1,5 m	alb
7	NV 14-3/WH/1,5	2 x cu împământare - 2 x EURO	3 x 1,5 mm ²	3 m	alb
8	NV 18/WH	4 x cu împământare - 4 x EURO	3 x 1,0 mm ²	1,5 m	alb



NV 4E SERIES **PRELUNGITOR DE REȚEA EURO**

- 4 prize EURO cu protecție copii
- H05VVH2-F 2 x 0,75 mm²
- 250 V~ / 4 x 2,5 A / 2300 W



NV 4E-3/WH

- 3 m

NV 4E-5/WH

- 5 m

KNV 04

PRELUNGITOR DE REȚEA, MONTABIL, DE BUCĂTĂRIE

- 4 prize cu împământare dotate cu protecție copii
 - **oțel inoxidabil**
 - poate fi fixat orizontal sau vertical pe pereți, în colțuri, sub dulapuri superioare
 - fixare cu scai autoadeziv sau șuruburi (șurubul nu este inclus)
 - dimensiune: 5,8 x 28,2 x 10,5 cm
 - 250 V~ / 50 Hz / **max. 16 A / max. 3680 W**
- Poate fi montat numai cu cablu de 3 x 1,5 mm²!



KNV 03/USB

PRELUNGITOR DE REȚEA, MONTABIL, DE BUCĂTĂRIE, CU PRIZE USB

- 3 prize cu împământare dotate cu protecție copii
 - **oțel inoxidabil**
 - poate fi fixat orizontal sau vertical pe pereți, în colțuri, sub dulapuri superioare
 - fixare cu scai autoadeziv sau șuruburi (șurubul nu este inclus)
 - **2 x USB: 5V~ / max. 2,4 A TOTAL**
 - dimensiune: 5,8 x 28,2 x 10,5 cm
 - 250 V~ / 50 Hz / **max. 16 A / max. 3680 W**
- Poate fi montat numai cu cablu de 3 x 1,5 mm²!



PRELUNGITOR DE REȚEA, MONTABIL

- prize cu protecție copii
- 250 V~ / **16 A / 3500 W**
- prize cu împământare
- **cele fără întrerupător pot fi agățate pe perete**
- pot fi montate exclusiv cu cablu de 3 x 1,5 mm²

fig.	tip	nr. prize	culoare
1	NV 03	3	alb
2	NV 04	4	alb
3	NV 05	5	alb
4	NV 06	6	alb
5	NV 03K	3, cu întrerupător	alb
6	NV 06K	6, cu întrerupător	alb

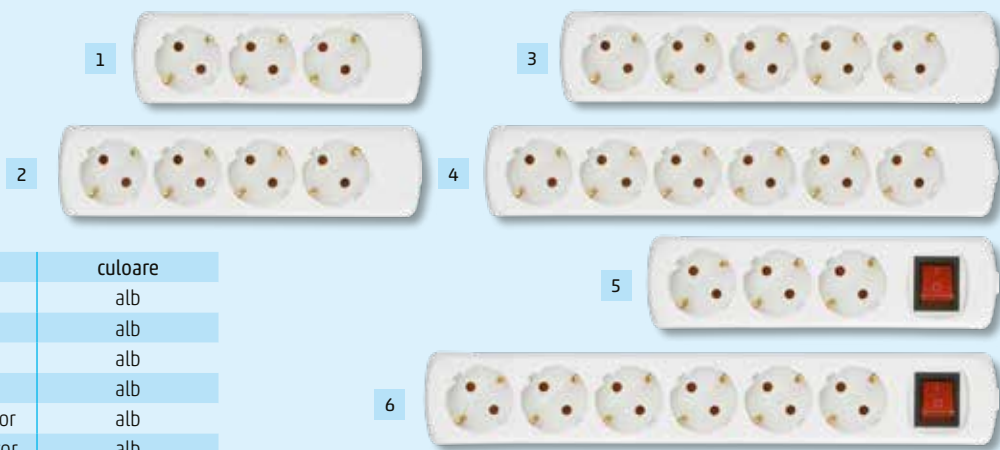

NVK 1/WH

PRIZĂ DE REȚEA, CU ÎNTRERUPĂTOR

- prevăzută cu protecție copii
- pentru (de)cuplarea aparatelor
- **pentru interior (IP20)**
- 250 V~ / 50 Hz / **16 A / 3680 W**
- numai prin tragerea ștecherului este scoasă de sub tensiune



NVK 3/WH

PRIZĂ DE REȚEA, CU ÎNTRERUPĂTOR

- 3 prize cu protecție copii
- pentru (de)cuplarea în siguranță a aparatelor
- 2 prize euro + 1 priză cu împământare
- **pentru interior (IP20)**
- 250 V~ / 50 Hz / **16 A / 3680 W**
- numai prin tragerea ștecherului este scoasă de sub tensiune



TPF 3K

DISTRIBUTOR CU COMUTATOR PE FIECARE PRIZĂ

- adecvat pentru conectarea și deconectarea dispozitivelor de rețea
- 3 prize cu împământare
- cu întrerupător unipolar separat pentru fiecare priză
- 250 V~ / 50 Hz / **16 A / 3680 W**
- dispozitivul este scos de sub tensiune numai atunci când ștecherul este deconectat de la sursa de alimentare



NVT 1/WH

PRIZĂ DE REȚEA CU PROTECȚIE LA SUPRATENSIUNE

- prevăzută cu protecție copii
- pentru protejarea electrocasnicilor
- **protecție la supratensiune până la 4500 A**
- **pentru interior (IP20)**
- 250 V~ / 50 Hz / 16 A / 3680 W

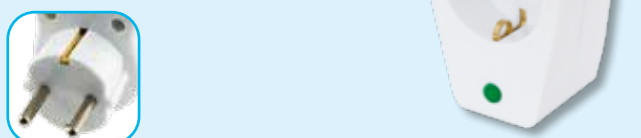

NVKO 1

PRIZĂ DE EXTERIOR, CU COMUTATOR

- potrivit pt. a porni/opri echipamente cu alimentare din rețea
- prevăzută cu protecție copii
- comutator 1 pol
- **pentru exterior (IP44)**
- 250 V~ / **16 A / max. 3680 W**
- numai prin tragerea ștecherului este scoasă de sub tensiune

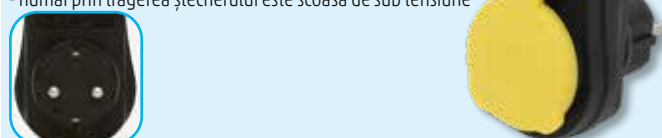

TPF-26/GR

DISTRIBUTOR DE REȚEA, TIP T

- 3 prize cu împământare cu protecție copii
- 250 V~/ max. 16 A / max. 3680 W
- verde



TPF-36

DISTRIBUTOR CU ÎMPĂMÂNTARE TIP T

- 3 prize cu împământare cu protecție copii
- 250 V~/ max. 16 A / max. 3680 W



NV 131/WH

DISTRIBUTOR 2XEURO + 1 CU ÎMPĂMÂNTARE

- 1 cu împământare + 2 prize EURO cu protecție copii
- 250 V~/ max. 16 A / max. 3680 W



TPF-26

DISTRIBUTOR DE REȚEA, TIP T

- 3 prize cu împământare cu protecție copii
- 250 V~/ max. 16 A / max. 3680 W
- alb



NV 13/WH

DISTRIBUTOR DE REȚEA, 3 PRIZE

- 1 priză cu protecție cu protecție copii (250 V~/ 16 A / 3680 W)
- 2 prize EURO (250 V~/ 2 x 2,5 A / 2 x 500 W)
- total max.: 250 V~/ 16 A / 3500 W

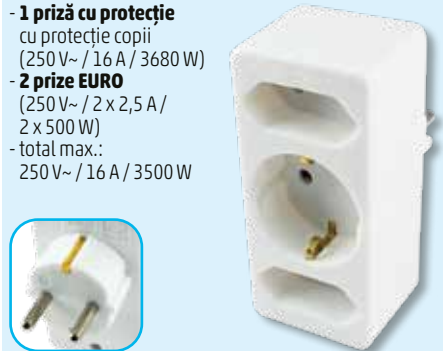

NV 23/WH

DISTRIBUTOR DE REȚEA

- 3 prize EURO cu protecție copii
- 250 V~/ 3 x 2,5 A / 3 x 500 W



TPF-26/BK

DISTRIBUTOR DE REȚEA, TIP T

- 3 prize cu împământare cu protecție copii
- 250 V~/ max. 16 A / max. 3680 W
- negru



NV 24/WH

DISTRIBUTOR DE REȚEA

- 4 prize EURO cu protecție copii
- 250 V~/ 4 x 2,5 A / 4 x 500 W



NV 1/WH

DISTRIBUTOR DE REȚEA

- 2 prize EURO cu protecție copii
- 250 V~/ 2 x 2,5 A / 2 x 500 W



NV 22

DISTRIBUTOR DE REȚEA

- 2 prize cu împământare cu protecție copii
- 250 V~/ max. 16 A / max. 3680 W



NV 22-90

DISTRIBUTOR DE REȚEA

- 2 prize cu împământare, rotite la 90° cu protecție copii
- 250 V~/ max. 16 A / max. 3680 W



PROTECȚIE COPII PENTRU PRIZE DE REȚEA

- se poate utiliza în toate prizele de rețea cu protecție
- împiedică contactul direct cu părțile aflate sub tensiune
- 6 buc/pachet

NV 10

- alb

NV 10T

- transparent

6 X

6 X



NV FP 2

CONECTOR EXTRAPLAT CU ÎMPĂMÂNTARE

- 250V~/max. 16 A/
 max. 3680 W



0795S

ȘTECHER CU ÎMPĂMÂNTARE, ÎNTRERUPĂTOR CU BEC

- alb
 - 250 V~/max. 16 A/
 max. 3680 W



NV 1K

ÎNTRERUPĂTOR PE FIR, CU 1 POL

- max. 4 A
 - 2x0,75 mm²
 - **pentru uz intern**
 - exclusiv pentru
 corpuri de iluminat
 - montarea poate fi
 efectuată numai
 de personal calificat!
 - 250 V~/ 50 Hz /
 max. 4 A / max. 920 W
 - H03VWH2-F, 2x0,75 mm²



NV 1K/WH - alb
NV 1K/BK - negru

NED 1

ȘTECHER CU ÎMPĂMÂNTARE, CABLU DREPT

- manșon de protecție flexibil
 - 250 V~/max. 16 A/
 max. 3680 W

NED 1/WH - alb
NED 1/BK - negru



NPD 1

ȘTECHER CU ÎMPĂMÂNTARE, CABLU LATERAL

- manșon de protecție
 flexibil
 - 250 V~/max. 16 A/
 max. 3680 W

NPD 1/WH - alb
NPD 1/BK - negru



NEA 1

SOCLU CU ÎMPĂMÂNTARE, CABLU DREPT

- prevăzută cu protecție copii
 - manșon de protecție
 flexibil
 - 250 V~/max. 16 A /
 max. 3680 W

NEA 1/WH - alb
NEA 1/BK - negru



NGD 01

ȘTECHER CU ÎMPĂMÂNTARE, CABLU DREPT

- **pentru interior și exterior**
 - 250 V~/max. 16 A /
 max. 3680 W



NGD 03

ȘTECHER CU ÎMPĂMÂNTARE, CABLU DREPT

- **pentru interior și exterior**
 - 250 V~/max. 16 A /
 max. 3680 W



NGD 02

ȘTECHER CU ÎMPĂMÂNTARE, CABLU LA 45°

- **pentru interior și exterior**
 - 250 V~/max. 16 A / max. 3680 W



0142H

FÖLDELT DUGVILLA KÖZÉPSŐ KÁBELBEVEZETÉSEL

- 10 A



NGA 01

SOCLU CU ÎMPĂMÂNTARE, CABLU LA 45°

- prevăzută cu protecție copii
 - **pentru interior și exterior**
 - 250 V~/max. 16 A / max. 3680 W



NGA 02

PRIZĂ DOBLĂ CU ÎMPĂMÂNTARE, CABLU DREPT

- prevăzută cu protecție copii
 - **pentru interior și exterior**
 - 250 V~/max. 16 A / max. 3680 W



N 1-2WH/VDE

CABLU DE ALIMENTARE

- H03VVH2-F 2x0,75 mm²
- 250 V~ / 50 Hz / max. 2,5 A / max. 500 W
- 2 m
- alb

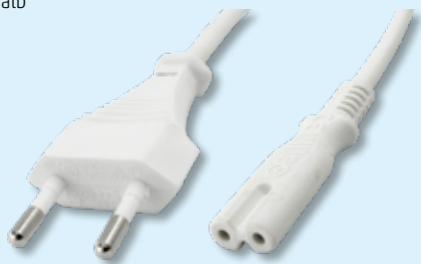

N 2K-2/WH

CABLU DE ALIMENTARE CU ÎNTRERUPĂTOR

- H03VVH2-F2x0,75 mm²
- 250 V~ / 50 Hz / max. 2 A / max. 460 W
- 2 m (1,5 m+0,5 m)
- cu întrerupător cu un pol
- alb

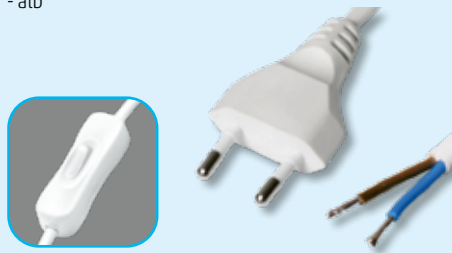

N 2K-2/BK

CABLU DE ALIMENTARE CU ÎNTRERUPĂTOR

- H03VVH2-F2x0,75 mm²
- 250 V~ / 50 Hz / max. 2 A / max. 460 W
- 2 m (1,5 m+0,5 m)
- cu întrerupător cu un pol
- negru



N 1/VDE

CABLU DE ALIMENTARE

- H03VVH2-F 2x0,75 mm²
- 250 V~ / 50 Hz / max. 2,5 A / max. 500 W
- 1,5 m



N 11/VDE

CABLU DE ALIMENTARE

- H03VVH2-F 2x0,5 mm²
- 250 V~ / 50 Hz / max. 2,5 A / max. 500 W
- 1,5 m



N 2/VDE

CABLU DE ALIMENTARE

- H03VVH2-F 2x0,75 mm²
- 250 V~ / 50 Hz / max. 2,5 A / max. 500 W
- 1,5 m
- capete cositorite



N 5

CABLU ALIMENTARE PC

- protecție cu împământare
- H05VV-F 3G0,75 mm²
- 250 V~ / 50 Hz / max. 6 A / max. 1380 W
- 2 m

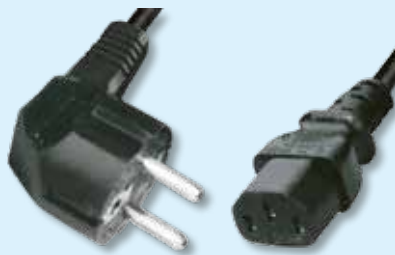

N 7

CABLU DE ALIMENTARE

- protecție cu împământare
- H05VV-F 3G0,75 mm²
- 250 V~ / 50 Hz / max. 6 A / max. 1380 W
- 2 m



N 8-3/1,5

CABLU DE ALIMENTARE

- mufă de conectare IP44
- protecție cu împământare
- cablu din cauciuc H05RR-F 3G1,5 mm²
- 250 V~ / 50 Hz / max. 16 A / max. 3680 W
- 3 m



N 8-5/1,5

CABLU DE ALIMENTARE

- mufă de conectare IP44
- contact cu protecție
- cablu din cauciuc H05RR-F 3G1,5 mm²
- 250 V~ / 50 Hz / max. 16 A / max. 3680 W
- 5 m



N 10-3/1,0

CABLU DE ALIMENTARE

- mufă de conectare IP44
- cablu din cauciuc H05RN-F 2 x 1,0 mm²
- 250 V~ / 50 Hz / max. 10 A / max. 2300 W
- 3 m



N 10-5/1,0

CABLU DE ALIMENTARE

- mufă de conectare IP44
- cablu din cauciuc H05RN-F 2 x 1,0 mm²
- 250 V~ / 50 Hz / max. 10 A / max. 2300 W
- 5 m



TH02311

SET PRIZĂ TELECOMANDABILĂ PENTRU EXTERIOR

- rază de acțiune pe teren deschis: 40 m • frecvență radio: 433,92 MHz • IP44, protecție împotriva stropirii • priză cu asociere simplă • o telecomandă este potrivită pentru controlul a 3 grupuri de prize (A, B, C) • butoanele ALL ON/OFF pentru controlul concomitent al tuturor prizelor • indicator LED • alimentarea telecomenzii: 1 baterie CR2032 (3 V), inclusă • 230 V~ / 50 Hz / max. 10 A / max. 2300 W

NEW!



TH02313

SET PRIZE TELECOMANDABILE PENTRU EXTERIOR

- 3 buc. prize telecomandabile cu telecomandă • rază de acțiune pe teren deschis: 40 m • frecvență radio: 433,92 MHz • IP44, protecție împotriva stropirii • priză cu asociere simplă • o telecomandă este potrivită pentru controlul a 3 grupuri de prize (A, B, C) • butoanele ALL ON/OFF pentru controlul concomitent al tuturor prizelor • indicator LED • alimentarea telecomenzii: 1 baterie CR2032 (3 V), inclusă • 230 V~ / 50 Hz / max. 10 A / max. 2300 W

NEW!



TH2300

MINIPRIZĂ TELECOMANDABILĂ

- rază de acțiune pe teren deschis: 40 m
- frecvență radio: 433,92 MHz
- poate fi folosit în interior, în condiții uscate
- **priza poate fi asociată simplu la telecomanda seturilor TH2311, TH2313**
- indicator LED
- 230 V~ / 50 Hz / max. 10 A / max. 2300 W

NEW!



TH2311

SET MINIPRIZĂ TELECOMANDABILĂ

- Minipriză telecomandabilă, cu telecomandă
- rază de acțiune pe teren deschis: 40 m
- frecvență radio: 433,92 MHz
- poate fi folosit în interior, în condiții uscate
- **priză cu asociere simplă**
- o telecomandă este potrivită pentru controlul a 3 grupuri de prize (A, B, C)
- butoanele ALL ON/OFF pentru controlul concomitent al tuturor prizelor
- indicator LED
- alimentarea telecomenzii: 1 baterie CR2032 (3 V), inclusă
- 230 V~ / 50 Hz / max. 10 A / max. 2300 W

NEW!



TH2313

SET PRIZĂ TELECOMANDABILĂ

- 3 buc miniprize telecomandabile, cu telecomandă
- rază de acțiune pe teren deschis: 40 m
- frecvență radio: 433,92 MHz
- poate fi folosit în interior, în condiții uscate
- **priză cu asociere simplă**
- o telecomandă este potrivită pentru controlul a 3 grupuri de prize (A, B, C)
- butoanele ALL ON/OFF pentru controlul concomitent al tuturor prizelor
- indicator LED
- alimentarea telecomenzii: 1 baterie CR2032 (3 V), inclusă
- 230 V~ / 50 Hz / max. 10 A / max. 2300 W

NEW!



TH 3000

PRIZĂ TELECOMANDABILĂ

- rază de acțiune pe teren deschis: 40 m
- frecvență radio: 433,92 MHz
- **priză cu învățare simplă** la telecomenzile seturilor TH 3011 sau TH 3013
- lumină LED
- 230 V~ / 50 Hz / max. 13 A / max. 3000 W



TH 3013

SET PRIZE TELECOMANDABILE

- 3 buc prize telecomandabile, telecomandă • rază de acțiune pe teren deschis: 40 m • frecvență radio: 433,92 MHz • **priză cu învățare simplă** • o telecomandă poate controla prizele din 3 grupe (A, B, C) • lumină LED • 230 V~ / 50 Hz / max. 13 A / max. 3000 W • alimentare telecomandă: 1 baterie 3V (CR2032), inclusă



EM 04

CONTOR DE CONSUM

- consum și cheltuieli verificabile în mod continuu
- domeniu larg de măsurare, cu precizie mare
- **afișare putere, tensiune, intensitate curent, frecvență, consum, respectiv costuri**
- măsurarea timpului de funcționare
- afișare consum minim și maxim
- indicator luminos în caz de suprasarcină
- memorie
- 250 V~ / 50 Hz / 16 A / **3680 W**



NVS 32 PRO

DISTRIBUTOR CONTOR SMART

Prizele cu împământare pot fi controlate individual prin intermediul aplicației SMART LIFE (WiFi): pornit/oprit, temporizator, numărătoare inversă, monitorizare a consumului de energie

- 2 prize cu împământare cu protecție pentru copii (230 V~ 50 Hz)
- Wi-Fi: 2,4 GHz 802.11 b/g/n, 1T1R; <1 mW



NVK SWITCH

ÎNTRERUPĂTOR WIRELESS

NIODATĂ NU ESTE NECESARĂ BATERIE, FUNCȚIONARE FIABILĂ ȘI ÎN FRIG • putere maximă: 230V~/ 3.000W / 13A • pentru cuplarea sarcinii rezistive (de ex. lampă) • **modul de comutare mic, încastrabil** • buton pornit/oprit și pe modul • indicatori LED • codare individuală cu funcție de învățare • poate fi asociat cu până la 8 butoane • memorie în cazul panourilor de curent

• buton cu protecție ridicată la apă

• **raza de acțiune pe teren deschis:**

~100 m • frecvența de funcționare

433,92MHz • **alimentare buton:**

energie cinetică • alimentare modul

de cuplare: 230 V~ / 50 Hz / 0,3 Wmax.

• buton/modul: 50x82x22 mm /

28x55x19 mm

VIDEO



NVKP 01

COMUTATOR LA DISTANȚĂ FĂRĂ BATERIE

• **pentru extinderea sonerilor și a comutatoarelor de rețea** • înlocuirea vechilor întrerupătoare la distanță • pentru extinderea sistemelor • niciodată nu este necesară baterie • funcționare fiabilă chiar și în condiții de frig • rezistență ridicată la apă • poate fi asociat cu mai multe receptoare și până la mai multe telecomenzi pentru un receptor (8) • raza de acțiune în câmp deschis: ~100 m • frecvența de operare 433,92 MHz

• dimensiuni: 50 x 82 x 22 mm • **COMPATIBIL:**

DBK 1200AC, DBKS 1200AC, NVK SWITCH, NVK 3 SWITCH

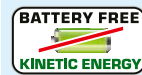

0743H

PRIZĂ PROGRAMABILĂ DIGITALĂ, DE INTERIOR CU TEMPORIZATOR SĂPTĂMÂNAL

- max: 98 operații de pornire/oprire/săptămânal
- numărătoare inversă și comutare aleatorie
- **max: 3680 W**
- 230 V~ / 50 Hz



0768H

PRIZĂ PROGRAMABILĂ MECANICĂ PENTRU EXTERIOR, 24 H / 30 MIN

- intervale de 30 de minute
- comutare zilnică repetată
- **pentru exterior IP44**
- 250 V~ / 16 A / **3500 W**



0760S

PRIZĂ PROGRAMABILĂ PENTRU INTERIOR, MECANICĂ

- **intervale de 30 minute**
- posibilitate de cuplare manuală
- **programări cu repetare zilnică**
- 230 V~/16 A/3680 W



TD 011

CEAS DIGITAL DE INTERIOR CU TEMPORIZATOR SĂPTĂMÂNAL

- **10 programe pe zi, 15 combinații diferite de zile, cu repetiție săptămânală**
- interval de min. 1 minut
- protecție integrată a memoriei acumulatorului
- 250 V~ / 16 (2) A / **3680 W**



TG 24

CEAS MECANIC

- 250 V~/ 50Hz/ max 16 (2)A/ 3680 (460)W
- programabil pentru **24 de ore**, continuu
- intervale de **15 minute**
- întrerupătoare cu repetiție zilnică
- **protecție IP44**



TG 3

PRIZĂ PROGRAMABILĂ PENTRU INTERIOR, MECANICĂ

- **programare pe 24 de ore, intervale continue de 15 minute**
- **cuplări cu repetare zilnică**
- posibilitate de cuplare manuală
- semnalizare LED
- 230 V~/ 16 A / 3680 W



ÎNTRERUPĂTOARE MONTABILE PE SUPRAFEȚE



AQUATOP IP54

fig.	tip	denumire, caracteristici
1	9870H	Comutator, 10 A, IP54, gri, 92 x 65 x 55 mm
2	9871H	Priză, 1 buc priză, 16 A, IP54, gri, 92 x 65 x 55 mm
3	9872H	Priză, 2 buc prize, 16 A, IP54, gri, 92 x 127,5 x 55 mm
4	9873H	Întreprupător basculant și priză, 1 priză, 1 basculant, orizontal, 10 A / 16 A, IP54, gri, 92 x 127,5 x 55 mm

fig.	tip	denumire, caracteristici
5	9875H	Întreprupător, 2 butoane, 10 A, IP54, gri, 92 x 65 x 55 mm
6	9876H	Întreprupător basculant, 1 buton, 10 A, IP54, gri, cu indicator luminos, 92 x 65 x 55 mm
7	9877H	Întreprupător cu buton, 1 buton, 10 A, IP54, gri, cu indicator luminos, 92 x 65 x 55 mm
8	9878H	Întreprupător basculant și priză, 1 buton, 1 priză, vertical, 10 A / 16 A, IP54, gri, 184 x 65 x 55 mm

PRODUSE MONTABILE PE SUPRAFEȚE, PENTRU EXTERIOR



AQUASTAR IP44

fig.	tip	denumire, caracteristici
1	22111	Priză cu împământare, pentru uz exterior IP44, alb-fumuriu, 230 V~ / 50 Hz / 16 A
2	22121	Priză cu împământare, cu 2 locuri, pt. uz exterior IP44, alb-fumuriu, 230 V~ / 50 Hz / 16 A
3	22131	Priză cu împământare, cu 3 locuri, pt. uz exterior IP44, alb-fumuriu, 230 V~ / 50 Hz / 16 A

fig.	tip	denumire, caracteristici
4	22031	Întreprupător, pentru uz exterior IP44, alb, 230 V~ / 50 Hz / 10 A
5	22041	Întreprupător, pentru uz exterior IP44, alb, 230 V~ / 50 Hz / 10 A
6	22081	Întreprupător, cu 1 pol, pentru uz exterior IP44, alb, 230 V~ / 50 Hz / 10 A
7	22061	Buton sonerie, pentru uz exterior IP44, alb, 230 V~ / 50 Hz / 10 A
8	22181	Întreprupător, cu 2 poli, pentru uz exterior IP44, alb, 230 V~ / 50 Hz / 10 A

INSTALAȚII ELECTRICE, DOZE DE DISTRIBUȚIE

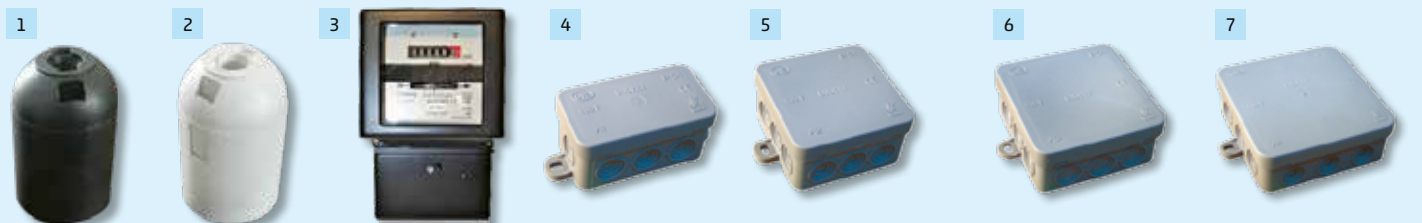
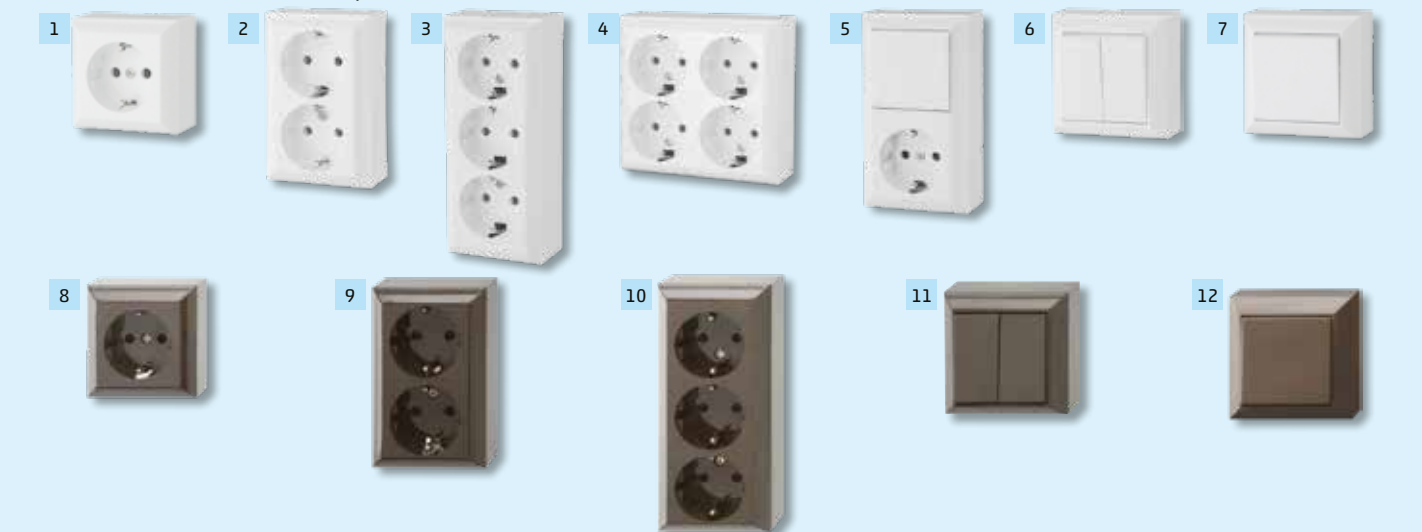

fig.	tip	denumire, caracteristici
1	0708S	Soclu E27, negru, 60 W
2	0716S	Soclu E27, alb, 60 W
3	5031H	Contor secundar, 1 fază, variantă înnoită, 230-250 V, 10/30 A, negru, nu este potrivit în scopuri de facturare

fig.	tip	denumire, caracteristici
4	5229H	doză de distribuție IP54, 75 x 45 mm, gri, pe perete, protecție la apă
5	5232H	doză de distribuție IP54, 75 x 75 mm, gri, pe perete, protecție la apă
6	5221H	doză de distribuție IP54, 85 x 85 mm, gri, pe perete, protecție la apă
7	5233H	doză de distribuție IP54, 100 x 100 mm, gri, pe perete, protecție la apă

PRODUSE MONTABILE PE SUPRAFEȚE, PENTRU INTERIOR



BUSINESS LINE IP20

fig.	tip	denumire, caracteristici
1	0310H	Priză cu împământare, cu 1 loc, pentru uz interior, 230 V~ / 50 Hz / 16 A
2	0311H	Priză cu împământare, cu 2 locuri, pentru uz interior, 230 V~ / 50 Hz / 16 A
3	0312H	Priză cu împământare, cu 3 locuri, pentru uz interior, 230 V~ / 50 Hz / 16 A
4	0313H	Priză cu împământare, cu 4 locuri, pentru uz interior, 230 V~ / 50 Hz / 16 A
5	0314H	Combo priză și întreprupător, pentru uz interior, 230 V~ / 50 Hz / 16/10 A
6	0315H	Întreprupător, pentru uz interior, 230V~ / 50 Hz / 10 A
7	0316H	Întreprupător, pentru uz interior, 230V~ / 50 Hz / 10 A
7	0323H	Întreprupător, pentru uz interior, 230V~ / 50 Hz / 10 A

fig.	tip	denumire, caracteristici
8	0510056777	Priză cu împământare, cu 1 loc, maro, pentru uz interior, 230 V~ / 50 Hz / 16 A
9	0510076777	Priză cu împământare, cu 2 locuri, maro, pentru uz interior, 230 V~ / 50 Hz / 16 A
10	0510089777	Priză cu împământare, cu 3 locuri, maro, pentru uz interior, 230 V~ / 50 Hz / 16 A
11	0511466777	Întreprupător, maro, pentru uz interior, 230 V~ / 50 Hz / 10 A
12	0511476777	Întreprupător, maro, pentru uz interior, 230 V~ / 50 Hz / 10 A

HJRF 4 SERIES TAMBUR CABLU CU 25/40/50 M CABLU

- se poate utiliza și cu cablul înfășurat
- fișă tip pipă, 4 prize cu protecție
- buton de reanclanșare a protecției termice declanșate
- **IP20**
- 250 V~ / max. 1000 W - înfășurat
/ max. 3000 W - desfășurat

Pe suport metalic!



tip	cablu	lungime cablu
HJRF 4-25	cablu H05VV-F3G1,0 mm ²	25 m
HJRF 4-40/1,5	cablu H05VV-F 3G1,5 mm ²	40 m
HJRF 4-50/1,5	cablu H05VV-F 3G1,5 mm ²	20 m

HJRF 24-30 TAMBUR CABLU CU 27 + 3 M CABLU

Recomandăm utilizarea în cazurile în care tamburul nu se va așeza în apropierea echipamentului conectat.

- **cablu H05VV-F 3G1,0 mm², IP20**
- 27 + 3 m cablu electric pe tamburul mare/mic
- se poate utiliza și cu cablul înfășurat: 250 V~ / max. 900 W - înfășurat
250 V~ / max. 2300 W - desfășurat

- fișă pipă și soclu drept, mobil
- buton de reanclanșare a protecției termice declanșate

Pe suport metalic!



HJRF 10-20/1,5 TAMBUR CABLU CU 30 M CABLU

- se poate utiliza și cu cablul înfășurat
- 4 prize cu protecție, cu capac protector individual
- buton de reanclanșare a protecției termice declanșate
- pentru exterior (protecție la apă IP44)
- **cablu H05VV-F 3G1,5 mm², IP44 pentru exterior**
- 30 m cablu electric
- 250 V~ / max. 1000 W - înfășurat
/ max. 3000 W - desfășurat

Pe suport metalic!



NVF 2 SERIES PRELUNGITOR TRUPLĂ

- 250 V~ / 50 Hz / max. 16 A, 3 x 1,5 mm²



fig.	tip	cablu	lungime cablu	culoare
1	NVF 2-5/WH/1,5	3 x 1,5 mm ² H05VV-F	5 m	alb
1	NVF 2-10/WH/1,5	3 x 1,5 mm ² H05VV-F	10 m	alb
2	NVF 2-10/OR/1,5	3 x 1,5 mm ² H05VV-F	10 m	portocaliu
2	NVF 2-20/OR/1,5	3 x 1,5 mm ² H05VV-F	20 m	portocaliu
2	NVF 2-30/OR/1,5	3 x 1,5 mm ² H05VV-F	30 m	portocaliu

NV CR

ORGANIZATOR CABLURI
PENTRU PRELUNGITOR



PRELUNGITOARE DE REȚEA

- prize cu protecție copii
- 1 NPE 230 V~ / 50 Hz
- 250 V~ / max. 16 A



fig.	tip	nr prize / cablu	lung. cablu	culoare
1	NVF 3/WH	3/3 x 1,0 mm ²	1,5 m	alb
1	NVF 3-WH/1,5	3/3 x 1,5 mm ²	3 m	alb
1	NVF 5-WH/1,5	3/3 x 1,5 mm ²	5 m	alb
1	NVF 3K/WH	3/3 x 1,0 mm ²	1,5 m	alb
1	NVF 3K-3/WH/1,5	3/3 x 1,5 mm ²	3 m	alb
2	NVF 3K-5/WH/1,5	3/3 x 1,5 mm ²	5 m	alb
3	NVF 17/WH	3 x prize cu protecție, 4 x prize euro, 3 x 1 mm ²	1,5 m	alb

Nu poate fi utilizat în România!

NV FP 2

CONECTOR EXTRA PLAT CU ÎMPĂMÂNTARE

- 250 V~ / max. 16 A / max. 3680 W



NGD 03

ȘTECHER CU ÎMPĂMÂNTARE, CABLU DREPT

- pentru interior și exterior
- 250 V~ / max. 16 A / max. 3680 W



NGD 02

ȘTECHER CU ÎMPĂMÂNTARE, CABLU LA 45°

- pentru interior și exterior
- 250 V~ / max. 16 A / max. 3680 W



NV 1K

ÎNTRERUPĂTOR PE FIR, CU 1 POL

- max. 4 A
- 2x0,75 mm²
- pentru uz intern
- exclusiv pentru corpuri de iluminat
- montarea poate fi efectuată numai de personal calificat!
- 250 V~ / 50 Hz / max. 4 A / max. 920 W
- H03VVH2-F, 2x0,75 mm²



- NV 1K/WH - alb
- NV 1K/BK - negru

NVF 16/WH

DISTRIBUTOR DE REȚEA, TIP T

- 3 x prize cu împământare, tip francez
- 1 NPE 250 V~, max. 16 A



NVF 2-16/WH

DISTRIBUTOR DE REȚEA, TIP T

- 3 x prize (2 cu împământare + 1 euro), tip francez
- 1 NPE 250 V~, max. 16 A



THF2311

NEW!

TELECOMANDĂ MINI SET DE PRIZE DE REȚEA

- Mini priză de curent controlată de la distanță cu telecomandă
- rază de acțiune în câmp deschis: 40 m • legătură radio: 433,92 MHz • condiții uscate, de interior pentru utilizare în interior • priză ușor de învâțat • o singură telecomandă pentru controlul a 3 grupuri de prize (A, B, C) butoane ALL ON/OFF pentru toate prizele simultan • LED indicator
- alimentare cu energie a telecomenzii: 1x baterie CR2032 (3 V), accesoriu
- 230 V~ / 50 Hz / max. 10 A / max. 2300 W



NVKF 1/WH

PRIZĂ DE REȚEA, CU ÎNTRERUPĂTOR

- prevăzută cu protecție copii
- pentru cuplarea/decuplarea în siguranță a aparatelor
- întrerupător
- pentru interior (IP20)
- 250 V~ / 50 Hz / 16 A / 3500 W
- dimensiuni: 53 x 74 x 79 mm



7300S

PRIZĂ PROGRAMABILĂ, TIP FRANCEZ

- timp minim setabil: 30 minute
- max. 48 timpi de pornire și oprire/zi
- buton pornit/oprit manual
- protecție copii
- 16 A / 230 V / 3680 W
- dimensiune: 103 x 54 x 70 mm



Nu poate fi utilizat în România!

Sănătate

SST 01 STAȚIE DE LUCRU ȘEZUT-ÎN PICIOARE

- din MDF de calitate: rezistent la lovituri
- cadru rezistent din oțel: rezistență ridicată la greutate și uzură
- profil ultra-subțire: dimensiuni minime pentru o depozitare ușoară și comoditate maximă chiar și la înălțimea minimă
- **înălțime reglabilă în 5 trepte, pentru poziția optimă a ecranului (45/215/265/305/365/405 mm)**
- mâner cu click: reglați înălțimea într-o secundă
- spumă EVA: protejează masa de zgârieturi și uzură
- masă: 67 x 47 cm



VIDEO



PHT 01 TESTER PH & TERMOMETRU

Acid sau alcalin? Aflați imediat!

- pH 0,00 - 14,00 / 0 - 60 °C
- **măsurarea temperaturii aerului și a lichidelor**
- util pentru un stil de viață sănătos, nutriție, hobby, muncă
- ideal pentru: bazin de înot, jacuzzi, acvariu, heleșteu, apă potabilă, apă minerală, suc de fructe, vin, țuică, cafea, ceai, fluide corporale, apă pentru flori...
- ecran LCD cu 4 digiți, lizibil
- vârf de măsurare modern, **din electrod de sticlă**
- compensarea automată a temperaturii
- **posibilitate de calibrare** pe 3 punct
- husă de protecție incluse
- alimentare: 2 x 1,5 V (LR44), incluse
- dimensiune: 155 x 29 x 16 mm

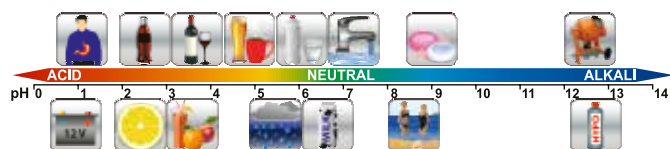

WS 2300 LAMPĂ CU CRISTAL DE SARE

- talpă din lemn cu soclu E14, cablu alimentare 1,5 m cu întrerupător pe fir, bec de 15 W, inclus
- cristal de sare **2-3 kg**
- alimentare: 230 V~/50 Hz



SKL 12 LAMPĂ CU CRISTAL DE SARE

- talpă din lemn cu soclu E14, cablu alimentare 1,5 m cu întrerupător pe fir, bec de 15 W, inclus
- cristal de sare **1-2 kg**
- alimentare: 230 V~/50 Hz



SKM 57 SUPORT CANDELĂ DIN CRISTAL DE SARE

- loc scobit pentru introducerea candelăi
- cristal de sare **0,5 - 0,7 kg**



94807 ETILOTEST DIGITAL

- **reacție rapidă, timp de încălzire 10 sec, răspuns <5 sec**
- atenționare sonoră
- domeniu: 0.00-0.19% BAC
- **precizie: 0,01% BAC**
- ecran LCD, oprire automată
- alimentare: 2 x baterii 1,5 V (AAA), nu sunt incluse
- dimensiune: 36 x 95 x 18 mm



THA-BOD-0015-G PERNĂ DE SCAUN ÎNCĂLZITĂ CU POWERBANK

- accesoriu **powerbank** reîncărcabil:
10.000 mAh
- ușor de utilizat
- **3 moduri:**
 - Low: 43 °C
 - Medium: 52 °C
 - High: 58 °C
- dimensiune: 38 x 38 x 5 cm



THA-HND-0013-G

ÎNCĂLZITOR DE MĂINI REÎNCĂRCABIL, CU FUNCȚIE POWERBANK, MARE

- acumulator înglobat: **10.000 mAh**
- **funcție powerbank**
- ușor de utilizat
- **3 moduri:**
 - Low: 46 °C, aprox. 17 ore de funcționare
 - Medium: 53 °C, aprox. 14 ore de funcționare
 - High: 60 °C, aprox. 10 ore de funcționare
- accesoriu cablu USB C
- dimensiune: 10,5 x 7 x 3 cm
- greutate: 220 g



THA-FOT-0003-G

ÎNCĂLZITOR TIP TĂLPIȚ, DE PICIOARE, DE UNICĂ FOLOSINȚĂ

- 2 buc / pachet
- activat prin expunerea la oxigen după deschidere
- inodor, sigur, ecologic, de unică folosință
- o parte este autoadezivă
- **menține căldura cca. 7 ore**
- **se încălzește până la 37 °C**
- **30 pachete / display**

Disponibil doar
în display!



THA-FOT-0004-G

ÎNCĂLZITOR TIP TĂLPIȚ, DE UNICĂ FOLOSINȚĂ PENTRU DEGETELE DE LA PICIOARE

- 2 buc / pachet
- activat prin expunerea la oxigen după deschidere
- inodor, sigur, ecologic, de unică folosință
- o parte este autoadezivă
- **menține căldura cca. 7 ore**
- **se încălzește până la cca. 57 °C**
- **40 pachete / display**

Disponibil doar
în display!



AD 15 P

DIFUZOR AROMATERAPIE, ATOMIZOR

Atomizor cu ulei aromatic pur, fără apă și lumină ambientală cu schimbarea culorii.

- recipient și duză din sticlă
- funcționează chiar și cu 10-15 picături de ulei aromatic
- selecție două trepte de intensitate
- funcționare secvențială (2 min pornit / 2 min oprit)
- lumină ambientală cu schimbarea culorii, se poate opri
- cu buton tactil
- timp de funcționare limitat la 2 ore
- alimentare: adaptor de rețea pentru interior inclus
- dimensiune: Ø11,5 x 21 cm



VIDEO



AD 200F

DIFUZOR AROMĂ CU EFECT DE FLACĂRĂ

Umidificator rece cu ultrasunete, difuzor de aromă, cu efect de flacără albă caldă și lumină ambientală.

- capacitatea rezervorului de apă: 200 ml
- două nivele de luminozitate selectabile sau lumină pulsatorie
- umidificarea poate fi utilizată și separat
- în caz de lipsă de apă, umidificatorul se oprește împreună cu lumina
- adaptor de alimentare inclus
- dimensiuni: 20 x 13 x 8 cm

VIDEO



AD 200

DIFUZOR AROMATERAPIE

Umidificator la rece cu ultrasunete, difuzor aromaterapie cu lumină ambientală color.

- materiale de calitate superioară: bază și capac din bambus
- capacitate rezervor de apă: 200 ml
- umidificare: 20-30 ml / h
- umidificare continuă și secvențială (30 sec on / 30 sec off)
- indicatori LED
- lumină ambientală utilizabilă independent
- schimbarea continuă a culorii, selecție culori
- umidificarea, împreună cu lumina se opresc în cazul lipsei de apă
- alimentare: adaptor de rețea pt. interior inclus
- dimensiune: 10,2 x 10,2 x 13 cm

VIDEO



AD 280

DIFUZOR AROMATERAPIE

Umidificator la rece cu ultrasunete, difuzor aromaterapie cu lumină ambientală albă, caldă. • materiale de calitate superioară: bază din arbore de cauciuc, abajur din porțelan • capacitate rezervor de apă: 280 ml • umidificare: 15-20 ml / h

- umidificare continuă și secvențială (30 sec on / 30 sec off) • selecție timer oprire de 1, 3 sau 8 ore • indicatori LED • lumină ambientală albă caldă cu 2 trepte de luminozitate sau lumină pulsantă • reducerea treptată a luminozității pentru facilitarea adormirii (30 minute)
- umidificarea, împreună cu lumina ori independent, se oprește în cazul lipsei de apă sau la finalul timpului setat la timer oprire
- alimentare: adaptor de rețea inclus
- dimensiune: Ø14,6 x 13,2 cm

VIDEO



AD 400 WIFI

DIFUZOR AROMATERAPIE

Difuzor aromaterapie cu WiFi, lumină ambientală color și boxă fără fir cu BT.

- control prin aplicația Tuya Smart.
- capacitate rezervor de apă: 400 ml
- umidificare: 30-70 ml/h
- umidificare continuă ori secvențială (30 sec ON / 30 sec OFF)
- indicatori LED
- lumină ambientală utilizabilă independent
- schimbarea continuă a culorii, selecție culori
- umidificarea și lumina se opresc în cazul lipsei de apă
- alimentare: adaptor de rețea pentru interior, inclus
- dimensiune: Ø17,8 x 9,7 cm



VIDEO



AD 500

DIFUZOR AROMATERAPIE

Umidificator la rece cu ultrasunete, difuzor aromaterapie cu lumină ambientală albă caldă și color.

- capacitate rezervor de apă: 500 ml • umidificare: 20-30 ml / h
- umidificare continuă sau secvențială (15 sec on / 15 sec off)
- timer oprire 1/3/6 ore • indicatori LED • lumină ambientală utilizabilă și independent • schimbarea continuă a culorii, selecție culori • lumină albă caldă continuă sau pulsantă
- umidificarea, împreună cu lumina se opresc în cazul lipsei de apă
- alimentare: adaptor de rețea pentru interior inclus • dimensiune: Ø18 x 15,7 cm

VIDEO



Tehnică de măsurare

SMAIRCAM

CAMERĂ TERMOVIZIUNE CU MULTIMETRU

2in1: cameră termoviziune și multimetru

- ecran tactil mare
- efectuare de imagini termice (max. 5-7 m, 24 x 32 TS)
- măsurarea temperaturii obiectelor fără atingerea lor
- căutare de punți termice, a zonelor predispușe la dezvoltarea mușgaiului
- testarea izolației ușilor, ferestrelor și clădirilor
- verificarea ventilației radiatoarelor, a aparatelor de încălzire
- verificarea încălzirii convenționale și electrice prin pardoseală
- verificarea încălzirii panoului de încălzire cu infraroșu și a panoului solar
- piese fierbinți ale vehiculelor și echipamentelor electrice
- identificarea componentelor electronice defecte
- localizarea blocajelor în conducte
- localizarea micilor viețuitoare
- tensiune AC-DC / frecvență / capacitate / rezistență / diodă / dezintegrare
- comutarea automată sau manuală a limitelor de măsurare
- copiere imaginilor termice (.BMP) pe Windows calculator
- oprire automată reglabilă
- alimentare: baterie 3 x AAA (1,5V), nu este inclus
- accesorii: cabluri de testare, cablu de conectare USB-C
- dimensiuni: 69 x 134 x 25 mm / 130 g

NEW!



SMA 19

MULTIMETRU PROFESIONAL

- modificarea automată a limitelor de măsurare
- căutare fază fără atingere
- lumină de fundal
- cablu de măsurare inclus



SMA 64

MULTIMETRU DIGITAL

- măsurare tensiune continuă, tensiune alternativă, curent continuu, curent alternativ, rezistență, temperatură
- accesorii: cablu de măsurare, soclu verificare tranzistori, sondă termică, 1 x baterie 9V (6F22)



SMA 92

MULTIMETRU DIGITAL

- măsurare tensiune continuă, tensiune alternativă, curent continuu, curent alternativ, rezistență, frecvență
- **modificarea automată a limitelor de măsurare**
- **lumină de fundal**
- **accesorii: cablu de măsurare, 1 x baterie 9 V (6F22)**



SMA 830

MULTIMETRU DIGITAL

- măsurare tensiune continuă, tensiune alternativă, curent continuu, rezistență
- **accesorii: cablu de măsurare, 1 x baterie 9 V (6F22)**



SMA SMART2

MULTIMETRU SMART

- afișaj mare, **iluminat** • **lanternă spate cu LED** • design plat, compact • identificare SMART inteligentă și funcții manuale • **TRUE RMS**: măsurare reală efectivă pentru orice formă de semnal • măsurători electrice convenționale (AC/DC V-A-Ω ...)
- **tester de tensiune fără contact** • **funcția de căutare a fazelor** • **detectarea mării care trebuie măsurată** • **comutarea automată a limitei de măsurare** • avertizare de ardere a siguranței • indică conectarea corectă a cablului de măsurare • înregistrarea valorii măsurate • deconectare automată (poate fi anulată)
- capac de protecție detașabil • alimentare: 2 x 3 V (CR2032) baterii, nu sunt incluse
- accesorii: cabluri de măsurare, capac de protecție • dimensiuni: 67 x 133 x 18 mm / 130 g
- **poate fi comandat cablu de măsurare de rezervă: MZ SMART**



VC 830L

MULTIMETRU DIGITAL

- măsurare tensiune continuă, tensiune alternativă, curent continuu, rezistență
- **lumină de fundal**
- înregistrare valoare măsurată
- **accesorii: cablu de măsurare, 1 x baterie 9 V (6F22)**



SMA 2101

MULTIMETRU TIP CLEȘTE AC/DC

- măsurare tensiune continuă, tensiune alternativă, curent continuu, curent alternativ, rezistență, frecvență
- **accesorii: cablu de măsurare, teacă de protecție, 3 x baterii 1,5 V (AAA), incluse**



M 266AC

MULTIMETRU TIP CLEȘTE AC

- măsurare tensiune continuă, tensiune alternativă, curent alternativ, rezistență
- **accesorii: cablu de măsurare, teacă de protecție, 1 x baterie 9 V (6F22)**



	SMAIRCAM	SMA 19	SMA 64	SMA 92	SMA 830	SMA SMART2	VC 830L	SMA 2101	M 266AC
tensiune continuă	400 mV / 4 V / 40 V / 400 V / 1000 V	600 mV / 6 V / 60 V / 600 V / 1000 V	200 mV / 2 V / 20 V / 200 V / 1000 V	200 mV / 2 V / 20 V / 200 V / 600 V	200 mV / 2 V / 20 V / 200 V / 600 V	2 V / 20 V / 200 V / 600 V	200 mV / 2 V / 20 V / 200 V / 600 V	400 mV / 4 V / 40 V / 400 V / 600 V	1000 V
tensiune alternativă	400 mV / 4 V / 40 V / 400 V / 750 V	6 V / 60 V / 600 V / 750 V	2 V / 20 V / 200 V / 750 V	2 V / 20 V / 200 V / 600 V	200 V / 600 V	2 V / 20 V / 200 V / 600 V	200 V / 600 V	4 V / 40 V / 400 V / 600 V	750 V
curent continuu	-	60 μA / 600 μA / 6 mA / 60 mA / 600 mA / 10 A	2 mA / 20 mA / 200 mA / 10 A	200 μA / 2 mA / 20 mA / 200 mA / 10 A	20 μA / 200 μA / 2 mA / 20 mA / 200 mA / 10 A	20 mA / 200 mA / 600 mA	20 μA / 200 μA / 2 mA / 20 mA / 200 mA / 10 A	40 A / 400 A	-
curent alternativ	-	60 μA / 600 μA / 6 mA / 60 mA / 600 mA / 10 A	20 mA / 200 mA / 10 A	200 μA / 2 mA / 20 mA / 200 mA / 10 A	-	20 mA / 200 mA / 600 mA	-	40 A / 400 A	200 A / 1000 A
rezistență	400 Ω / 4 kΩ / 40 kΩ / 400 kΩ / 4 MΩ / 40 MΩ	600 Ω / 6 kΩ / 60 kΩ / 600 kΩ / 6 MΩ / 60 MΩ	200 Ω / 2 kΩ / 20 kΩ / 200 kΩ / 2 MΩ / 20 MΩ	200 Ω / 2 kΩ / 20 kΩ / 200 kΩ / 2 MΩ / 20 MΩ	200 Ω / 2 kΩ / 20 kΩ / 200 kΩ / 2 MΩ	200 Ω / 2 kΩ / 20 kΩ / 200 kΩ / 2 MΩ / 20 MΩ	200 Ω / 2 kΩ / 20 kΩ / 200 kΩ / 2 MΩ	400 Ω / 4 kΩ / 40 kΩ / 400 kΩ / 4 MΩ / 40 MΩ	200 Ω / 20 kΩ
capacitate	51,20 nF / 512,0 nF / 5,120 μF / 51,20 μF / 100,0 μF	6 nF / 60 nF / 600 nF / 6 μF / 60 μF / 600 μF / 6 mF / 100 mF	2 nF / 20 nF / 200 nF / 2 μF / 20 μF	-	-	-	-	40 nF / 400 nF / 4 μF / 40 μF / 400 μF / 4000 μF	-
frecvență	40 - 500 Hz (ACV)	9,999 Hz / 99,99 Hz / 999,9 Hz / 9,999 kHz / 99,99 kHz / 999,9 kHz / 9,999 MHz	20 KHz	20 KHz	-	-	-	9,999 Hz / 99,99 Hz / 999,9 Hz / 9,999 kHz / 99,99 kHz / 999,9 kHz / 9,999 MHz	-
factor de umplere	0,1 - 99,9%	5 - 95%	-	-	-	-	-	0 - 100%	-
temperatură	-40°C - 300°C (24x32TS)	-20°C ~ 1000°C / -4°F ~ 1832°F	-20°C - 1000°C	-	-	-	-	-	-
afișaj	4000	6000	1999	1999	1999	1999	1999	4000	1999
conexiune USB	+	-	-	-	-	-	-	-	-
căutare fază fără atingere	-	90-1000 V [AC] 50/60 Hz	-	-	-	+	-	-	-
verificare diodă	0 - 1,5 V	0-3 V	+	+	+	+	+	+	-
verificare întrerupere	≤30 Ω	≤60 Ω	+	+	+	+	+	+	+
măsurare tranzistori	-	-	+	-	-	-	-	-	-
măsurare relativă	-	-	-	-	-	-	-	+	-
modif. automată limite de măsurare	+	+	-	+	+	+	-	+	-
modif. manuală limite de măsurare	-	-	+	-	-	-	+	+	-
înregistrare valoare max/min	-	-	-	+	-	-	-	+	+
înregistrare valoare măsurată	+	+	+	+	+	+	+	+	+
oprire automată	+	-	+	+	-	+	-	+	-
lumină de fundal	+	+	-	+	-	+	+	+	+
alimentare	3 x 1,5 V (AAA)	4 x 1,5 V (AA)	9 V (6F22)	9 V (6F22)	9 V (6F22)	2 x 3 V (CR2032)	9 V (6F22)	3 x 1,5 V (AAA)	1 x 9 V (6F22)
categorie de măsurare	CAT II 600 V	CAT IV 600 V, CAT III 1000 V	CAT III 600 V, CAT II 1000 V	CAT III 600 V	CAT III 600 V	CAT III 600 V	CAT II 600 V	CAT III 600 V	CAT II 1000 V, CAT III 600 V
dimensiuni	69 x 134 x 25 mm	93 x 204 x 57 mm	93 x 188 x 50 mm	67 x 140 x 30 mm	69 x 138 x 31 mm	67 x 133 x 18 mm	73 x 140 x 30 mm	78 x 208 x 35 mm	235 x 96 x 46 mm

MZ SMART

CABLU DE MĂSURARE PENTRU MULTIMETRUL SMA SMART2

- vârfuri de sondă combinate **cu capace izolante detașabile**
- **600 V CAT II / 600 V CAT III**
- capacitate de încărcare max. 10 A
- **~90 cm lungime**



MZ 4

CABLU MĂSURARE PREMIUM

- **cablu măsurare profesional, premium**
- **vârf tactil combinat cu contact de precizie cu arc**
- contact cu capăt izolat în interiorul conectorilor banană
- capace pentru izolare, detașabile
- cap măsurare cu diametru de 2 mm
- **1000 V CAT III / 600 V CAT IV**
- sarcină de max. 10 A
- cablu 18AWG cu lungime de **~135 cm**



MZ 3S

CABLU DE MĂSURARE CU IZOLAȚIE SILICONICĂ

- **flexibil, moale**, durabil, utilizare comodă
- vârfuri combinate cu fișe banană tip pipă (Ø4 mm) cu capace de izolare detașabile
- mâner **~145 mm** / vârf de măsurare cu diametru 2 mm
- **1000 V CAT II / 1000 V CAT III / 600 V CAT IV**
- sarcină max. 10 A
- cablu 20AWG, lungime **~120 cm**



MZ 2M

CABLU DE MĂSURARE CU IZOLAȚIE PVC

- **vârfuri combinate** cu fișe banană tip pipă (Ø4 mm) cu capace de izolare detașabile
- mâner **~120 mm** / vârf de măsurare cu diametru 2 mm
- **600 V CAT II / 600 V CAT III**
- sarcină max. 10 A
- cablu 22AWG, lungime **~90 cm**



SMATESTER

TESTER PRIZĂ

PRIZELE CONECTATE GREȘIT PREZINTĂ PERICOL LETAL ȘI DE FOC!

- **testare** rapidă, simplă **de verificare**
- **arată cele mai frecvente conectări greșite ale prizelor**
- de ex. inversare fază și neutru, inversare fază și împământare, lipsă împământare etc.
- indicatoare LED și afișaj luminos de dimensiuni mari
- **se poate folosi și ca voltmetru**
- indică: **tensiune L-N și N-E, curent RCD mA**
- verifică funcționarea dispozitivului de protecție la supracurent (FI, RCD)
- **funcționează fără baterie**
- pentru prize de max. 250 V~
- dimensiune: 65 x 68 x 65 mm / ~75 g

Nu verifică toate conectările greșite posibile și combinațiile acestora.



MVT 808ACE

TESTER TENSIUNE AC/DC CU 2 POLI

- **pentru tensiunea continuă și alternativă, între 6-400 V**
- 10 LED-uri de semnalizare
- carcasă și cablu robust
- **cu întrerupător pentru măsurători sub 24 V**
- lungimea cablului de legătură: 0,6 m
- lungimea carcasei aparatului: 220 mm



VD 44

TESTER TENSIUNE FĂRĂ ATINGERE

- **detectare fără contact (~12/48-1000V AC)**
- indică tensiunea alternativă prin sunet și lumină roșie
- **trei trepte de indicare a magnitudinii semnalului**
- sensibilitate comutabilă
- funcție de **lanternă**
- deconectare automată
- indicare baterie descărcată
- alimentare: 2 x 1,5 V (AAA), nu sunt incluse
- dimensiune: 158 x 20 x 20 mm



VD 22

TESTER TENSIUNE FĂRĂ ATINGERE

- **utilizare sigură: sesizează fără atingere (90-1000 V~)**
- verificarea prezenței tensiunii alternative
- ideal pentru depanare: prelungitoare, distribuitoare, prize de perete, ghirlande, lămpi, cabluri în interiorul dispozitivelor sau al tabloului de siguranțe
- avertizează imediat, în mod clar și vizibil
- semnalizare tensiune cu sunet și lumină intermitentă roșie
- **LED cu funcție de lampă, cuplabil individual**
- autonomie baterie: cca. 1,5 ani în stand by, 6 ore în utilizare
- alimentare: 2 x 1,5 V (AAA), nu sunt incluse
- dimensiune: 150 x 16 x 20 mm

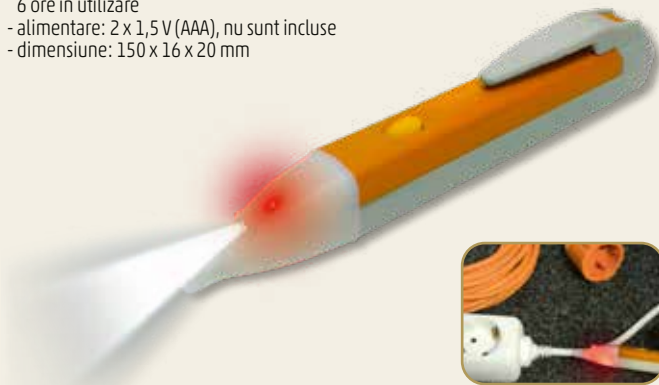

FC 20

CREION DE FAZĂ

- **200-250 V~**
- căutare de fază cu contact metalic
- indicator de fază luminos
- **lungime totală 190 mm**



FC 10

CREION DE FAZĂ

- **200-250 V~**
- căutare de fază cu contact metalic
- indicator de fază luminos
- agățătoare practică
- **lungime totală 140 mm**



Tehnică de lipire

SS-306B

STAȚIE DE LIPIT

NEW!

- stație profesională, **75 W**
- **ESD: protecție împotriva descărcărilor electrostatice**
- cablu de conectare ESD inclus (~1,4 m)
- temperatură reglabilă: **200-480 °C**
- încălzire rapidă
- **menținerea stabilă a temperaturii**
- **calibrare ușoară a temperaturii**
- element de încălzire ceramic, durabil
- mâner izolat și ergonomic
- vârf de rezervă disponibil la comandă:
5SI-216N-B1.0, 5SI-216N-1.6D

5SI-216N-B1.0

VÂRF DE REZERVĂ

(a se vedea mai jos)

5SI-216N-1.6D

VÂRF DE REZERVĂ

(a se vedea mai jos)



Pro'sKit®

SMA 051

STAȚIE DE LIPIT CU COSITOR

- **cu ecran LED**
- 230V~/48 W
- încălzire rapidă
- temperatură reglabilă, ce se poate verifica (150 - 420 °C)
- ecran cu LED roșu, 3 digiți
- cablu din silicon, termorezistent
- mâner siliconat
- **ciocan schimbabil: SMA 5051T**
- **vârful de lipit se poate schimba fără unelte**
- tăviță și burete de curățare
- suport de sprijin reglabil



SMA 5051T

CIOCAN DE LIPIT DE REZERVĂ



SMA 050

STAȚIE DE LIPIT CU COSITOR

- 230V~/48 W
- încălzire rapidă
- **temperatură reglabilă (150 - 420 °C)**
- cablu din silicon, termorezistent
- mâner siliconat
- **ciocan schimbabil: SMA 5051T**
- **vârful de lipit se poate schimba fără unelte**
- tăviță și burete de curățare
- suport de sprijin reglabil



SMA 5051T

CIOCAN DE LIPIT DE REZERVĂ



PP 75

SET PISTOL DE LIPIT

- pistol de lipit, calitate cehă
- **75 W** / 230 V~
- lumină LED înglobată
- **alte componente ale setului:**
5+1 buc vârfuri de lipit,
16 g sacăz de lipit,
10 g fludor



PP 2

PISTOL DE LIPIT

- calitate europeană, producție cehă
- **75 W** / 230 V~
- lumină LED înglobată
- 1+5 vârfuri de lipit durabile
din cupru placat **cu nichel**



SG 109

PISTOL DE LIPIT

- **100 W**/230 V~
- încălzire rapidă
- **bec încorporat**
- vârful de lipit se poate
schimba fără unelte



SG109-150

PISTOL DE LIPIT

- **putere mare: 150 W** / 230 V~
- încălzire rapidă
- **pentru lucrări care
necesită căldură ridicată**
- vârful de lipit din cupru nichelat,
înlocuibil fără scule, cu durată
lungă de viață
- iluminare integrată
- **1+1 bec cadou**

NEW!



FPL 80W

CIOCAN DE LIPIT CU CONTROL AL CĂLDURII

- **afișaj digital LCD** în mâner
- **temperatură reglabilă** (180-480 °C)
- putere mare: 230 V~ / **80 W max.**
- **memorie de temperatură**
- element de încălzire durabil, ceramic
- **1 + 5 bucăți** vârfuri de lipit placate cu nichel



FPL 80T

SET DE VÂRFURI DE LIPIT PENTRU CIOCANUL DE LIPIT FPL 80W

- **5 modele** diferite pentru utilizări diferite
- placat cu nichel pentru o **durată de viață mai lungă**
- 5 vârfuri de lipit
- 5x ~Ø0,6x41 mm

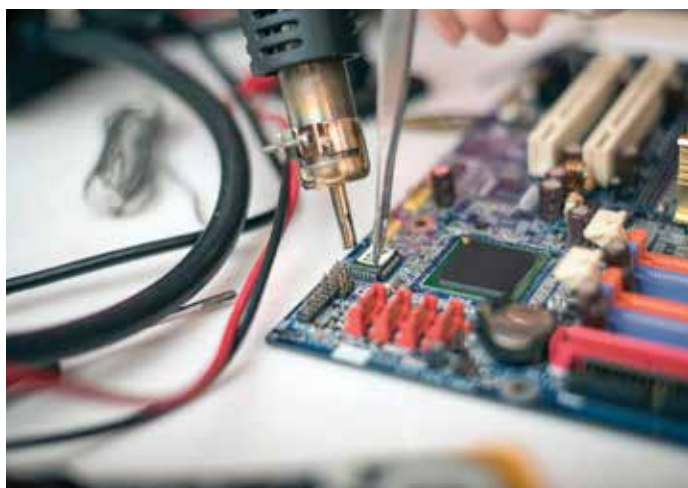

FP 80W

CIOCAN DE LIPIT

- 230 V~ / **80 W**
- lungime ciocan: 290 mm
- **inclus: suport de masă, cablu de conectare
cu protecție la rupere**



FP 60W

- 230 V~ / **60 W**
- lungime ciocan: 270 mm

FP 30W

- 230 V~ / **30 W**
- lungime ciocan: 240 mm

8PK-101-2

CIOCAN DE LIPIT CU GAZ

- pentru lipire, încălzire, termoconstrucție, cositorire, debitare
- **flacără reglabilă**
- inclus: 2 buc. vârfuri
- **se încarcă cu gaz de brichetă**
- lungime ciocan: 130 mm
- se livrează fără gaz

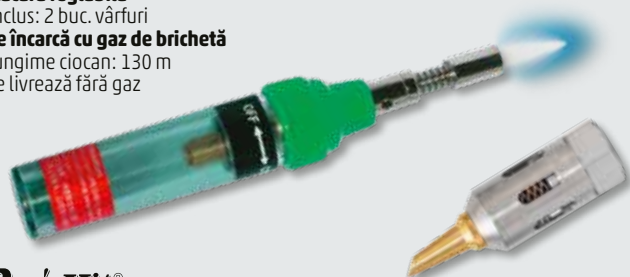

Pro'sKit®

8PK-366N-G

POMPA COSITOR

- **putere ridicată de absorbție**
- **vârf stabil din teflon, încorporat în suport, cu o termorezistență îndelungată**
- **inel dublu din cauciuc**
- înveliș detașabil colorat
- dimensiuni: Ø26 x 205 mm



Pro'sKit®

5PK-366N-T

VÂRF DE REZERVĂ PENTRU POMPA DE COSITOR 8PK-366N-G

- vârf stabil din teflon, încorporat în suport
- vârf negru, carcasă gri, cu inel de etanșare



ACCESORII



fig.	tip	denumire, caracteristici	
1	SSI-216N-1.6D	Vârf de rezervă pentru stația de lipit SS-306B, 1,6 mm, vârf plat	NEW!
2	SSI-216N-B1.0	Vârf de rezervă pentru stația de lipit SS-306B, 1,0 mm, vârf punct	NEW!
3	SMA 056	Vârf de lipit pentru stațiile de lipit SMA 051 și SMA 050, 0,4-0,8 mm, vârf punct	
4	SMA 057	Vârf de lipit pentru stațiile de lipit SMA 051 și SMA 050, 3,2 mm, vârf plat	
4	SMA 058	Vârf de lipit pentru stațiile de lipit SMA 051 și SMA 050, 1,2 mm, vârf plat	
3	SMA 059	Vârf de lipit pentru stațiile de lipit SMA 051 și SMA 050, 1,2 mm, vârf punct	
5	PP 75T	Vârf de lipit pentru pistoale de lipit PP75, PP2, PP1, 1,5 mm ² cupru nichelat, 10 buc / pachet	
6	SG 109T	Vârf de rezervă pentru pistolul de lipit SG 109	
7	SG109-150T	Vârf de rezervă pentru pistolul de lipit SG109-150	NEW!
8	FPH 4	Vârf pentru ciocanul de lipit FP 30 30 W, diametru 4 mm	
8	FPH 6	Vârf pentru ciocanul de lipit FP 60 60 W, diametru: 6 mm	
8	FPH 7	Vârf ascuțit de lipit pentru ciocanul de lipit FP 80 80 W, diametru 7 mm	

SW SERIES

COSITOR CU SACĂZ

Cositor de lipit de calitate excelentă de la producător european!
Compoziție: SN/PB: 60/40%, sacăz: 2,0%



tip	diametru	greutate	tip	diametru	greutate
SW 0,5/250	Ø0,5 mm	250 g	SW 1,5/250	Ø1,5 mm	250 g
SW 0,8/100	Ø0,8 mm	100 g	SW 1,5/500	Ø1,5 mm	500 g
SW 0,8/250	Ø0,8 mm	250 g	SW 2/100	Ø2,0 mm	100 g
SW 0,8/500	Ø0,8 mm	500 g	SW 2/250	Ø2,0 mm	250 g
SW 1/100	Ø1,0 mm	100 g	SW 2/500	Ø2,0 mm	500 g
SW 1/250	Ø1,0 mm	250 g	SW 3/250	Ø3,0 mm	250 g
SW 1/500	Ø1,0 mm	500 g			

SWCU 1/17

STILOU CU COSITOR DE LIPIT

Cositor de lipit în dozator.
Dozarea rapidă a cositorului direct la punctul de lipire.

Caracteristicile cositorului:

- **diametru: 1 mm**
- **Sn/Cu: 97,3%/0,5%**
- **sacâz: 2,2 %**
- greutate netă: 17 g
- dimensiuni: Ø17 x 91 mm

Fără plumb!

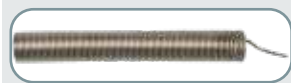

SWCU 1/100

COSITOR - 100G

- **diametru: 1 mm**
- **Sn/Cu: 99,3/0,7%**
- **sacâz: 2,5%**
- 230 - 250 °C
- greutate netă: 100 g

Fără plumb!



TS 500/30

SACĂZ DE LIPIT - 30 G

Sacâz cu conținut de aditiv
pentru fluidizare. Potrivit pentru
lipiri de electronică fină.

**Nu conține acid, nu corodează
suprafețele pe care a fost utilizat.**



TS 560

ULEI DE LIPIT - 20 ML

Soluție pentru fluidizare, **fără clor**.
Potrivit pentru operațiuni de lipire
a circuitelor în industria electrică
și în operațiuni de electronică fină.



TS 570/40

PASTĂ DE LIPIT - 40 ML

Soluție puternică **pentru curățare și fluidizare,**
fără conținut de acid, utilizabilă pentru lipiri
industriale moi. Poate fi utilizată pentru lipirea
moale a cuprului, a cositorului,
a oțelului și a oțelului rezistent la acid.



TS 580

PASTĂ TERMO-CONDUCTOARE - 25 G

Pastă electro-izolatoare cu transfer
de căldură, **termorezistentă**
până la 200 °C, nu se coagulează,
conductibil între 0,24-0,42 W/mK.



SMA 007

PISTOL DE LIPIT

- **25 (100) W/230 V~/50 Hz**
- asigură o lipire rapidă și precisă
- durata de uscare: 1 minut
- suport de sprijin reglabil
- cadou: 2 buc. rezerve plastic
- rezervă recomandată: SMA 067T



SMA 005

PISTOL DE LIPIT

- variantă mini
- **10 (30) W/230 V~/50 Hz**
- asigură o lipire rapidă și precisă
- durata de uscare: 1 minut
- **suport de sprijin reglabil**
- cadou: 2 buc. rezerve plastic
- rezervă recomandată: SMA 005T



SMA 005T

REZERVĂ PLASTIC

- **Ø7 mm x 100 mm**
- **20 buc x 4,5 grame**
- pentru pistoalele de lipit SMA 005 și SMA 009



SMA 067T

REZERVĂ PLASTIC

- **Ø11 mm x 100 mm**
- **10 buc x 11 grame**
- pentru pistoalele de lipit SMA 008,
SMA 007, SMA 006 și GK-380B



DE 418679

SET DE UNELTE, 24 BUCĂȚI

- pentru uz casnic general
- **șurubelniță** magnetică, 155 mm
- 20 de capete de biți, conform a 4 standarde
- **clește combinat**, 165 mm
- **ciocan** cu gheare pentru extragere cuie, 160 mm, 8 oz
- **cheie șuruburi** reglabilă, 150 mm / 20 mm
- în cutie de depozitare din plastic
- 280 x 45 x 185 mm / 1,2 kg



⊖ normal	3, 4, 5, 6, 7
⊕ Phillips	PH0, PH1, PH2, PH2, PH3
⊛ Torx	T10, T15, T20, T30, T40
⊙ hexagonal	H2, H3, H4, H5, H6

8PK-8100

SET ȘURUBELNIȚE CU MÂNER IZOLAT, 1000 V~

- 7 piese
- **pentru tensiunea maximă de 1000 V~**
- oțel crom-vanadiu
- **capete puternic magnetizate**



Pro'sKit®

⊖ normal	2,5; 4; 5,5; 6,5
⊕ Phillips	PH0, PH1, PH2

CSH 1

SET DE ȘURUBELNIȚE SPECIALIST

- 6 piese
- **metalic**
- capăt rotativ pentru protecția palmei



⊖ normal	1,4; 2; 2,4; 3
⊕ Phillips	PH0, PH1

HW-229B

TRUSĂ CHEI IMBUS

- 9 piese
- **pe o parte cu cap sferic**
- cu tijă lungă
- crom-vanadiu
- în suport practic



Pro'sKit®

⊙ hexagonal-cap sferic	1,5; 2; 2,5; 3; 4; 5; 6; 8; 10
------------------------	--------------------------------

1PK-067DS

CLEȘTE CU TĂIȘ

- 165 mm - material: oțel de calitate
- **tăiș dur din oțel călit prin inducție**
- suprafață lustruită fin
- **mâner cauciucat, gros**
- **taie, dezizolează**



Pro'sKit®

1PK-052DS

CLEȘTE COMBINAT

- 162 mm - material: oțel de calitate
- suprafață de prindere precisă
- **tăiș dur din oțel călit prin inducție**
- **mâner cauciucat, gros**
- **taie, dezizolează, strânge, îndoaie**



Pro'sKit®

1PK-037S

CLEȘTE CU TĂIȘ LATERAL

- 110 mm
- material: oțel
- **muchie de tăiere dură, călită**
- mâner acoperit cu PVC striat
- **taie, dezizolează**



material	tăiere
oțel dur	0,8 mm
oțel moale	1,3 mm
cupru	1,6 mm

Pro'sKit®

1PK-036S

CLEȘTE CU VÂRF ASCUȚIT

- 135 mm
- material: oțel
- **muchie de tăiere dură, călită**
- mâner acoperit cu PVC striat
- **taie, dezizolează, strânge, îndoie**

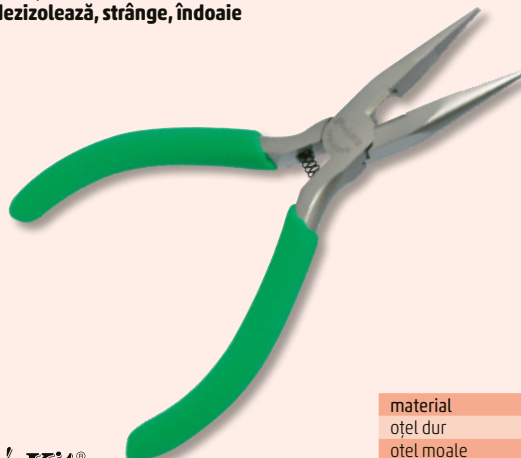

material	tăiere
oțel dur	0,8 mm
oțel moale	1,3 mm
cupru	1,6 mm

Pro'sKit®

PA-101

CLEȘTE DE TĂIAT SPECIALIST

- 130 mm
- tăiș din metal dur: 65 Mn (HRC: 52°)
- **mâner antialunecare**
- tăiere precisă



Pro'sKit®

HT 109

CLEȘTE DE TĂIAT SPECIALIST

- 130 mm
- tăiș din metal dur
- **taie și dezizolează**
- mecanism cu arc



material	tăiere
oțel moale	0,8 mm
cupru	1,2 mm

CP-080E

DEZIZOLATOR CABLURI

- 172 mm
- **dezizolare cabluri: între 0,2 - 6 mm²**
- taie, dezizolează
- **lungime de dezizolare reglabilă**



Pro'sKit®

6PK-501

DEZIZOLATOR CABLURI, PROFESIONAL

- **dezizolează și taie rapid și sigur**
- se rotește în jurul cablului
- **pentru cabluri cu diametrul de la 3,2 la 9 mm**
- cablu coaxial și telefon, simplu, multifilar, plat, rotund, UTP/FTP/STP
- șurub de reglare a diametrului
- conectori de cablu în formă de U și V
- lungime: 112 mm



Pro'sKit®

EVHF6

CLEȘTE SERTIZAT PINI TERMINALI, AUTOREGLABIL

PENTRU MANȘOANE IZOLATE ȘI NEIZOLATE

- cea mai recentă tehnologie de autoreglare: **reglarea automată a dimensiunii manșonului**
- dimensiuni manșon: **0,25-6,00 mm²**
- sertizare **cu șase fețe**, aproape circulară
- manșonul **se potrivește mai strâns** pe conductor, reduce riscul de deteriorare a firului
- interval de sertizare reglabil
- **forța de compresie redusă oferă un cuplu ridicat**
- construcție robustă, profesională
- **mecanism automat**
- lungime / greutate: 175 mm / 400 g
- set de manșoane de capăt recomandat: EVH SET

NEW!



EVHSET

SET 1200 PINI TERMINALI

- **7 dimensiuni, izolate, 1200 bucăți**
- amestecate: 0,5-6,00 mm²
- într-o cutie de depozitare practică
- unealtă recomandată: EVHF6

NEW!

- 6,0 mm² (50 buc)
- 4,0 mm² (50 buc)
- 2,5 mm² (250 buc)
- 1,5 mm² (250 buc)
- 1,0 mm² (200 buc)
- 0,75 mm² (200 buc)
- 0,5 mm² (200 buc)



8PK-CT005B

CLEȘTE SERTIZAT PINI TERMINALI

- sertizare a manșoarelor pe fire
- **6 dimensiuni diferite de sertizare**
- 0,25 / 0,75 / 1,0 / 1,5 / 2,0 / 2,5 mm²
- **200 de manșoane incluse:**
- 40 x 0,25 mm²
- 40 x 0,75 mm²
- 40 x 1,0 mm²
- 40 x 1,5 mm²
- 40 x 2,5 mm²
- lungime clește: 145 mm

NEW!



Pro'sKit®

6PK-301H

CLEȘTE DE PRESAT

- 220 mm
- pentru presarea papucilor izolați
- roșu: între 0,5-1,0 mm²
- albastru: între 1,5-2,5 mm²
- galben: între 4-6 mm²
- **transmisie cu clichet, blocare automată**
- **la presare defectuoasă posibilitate de deblocare**
- **6 valori ale cuplului la alegere**



Pro'sKit®

6PK-230C

CLEȘTE DE PRESAT

- 220 mm
- pentru presarea papucilor neizolați
- 0,5 - 6 mm²
- **transmisie cu clichet, blocare automată**
- **la presare defectuoasă posibilitate de deblocare**
- **6 valori ale cuplului la alegere**



Pro'sKit®

6PK-230PA

CLEȘTE DE PRESAT

- 230 mm
- pentru presarea hexagonală a racordurilor coaxiale
- **5 dimensiuni: 1,73 / 2,49 / 5,41 / 6,48 / 8,15 mm**
- cabluri coaxiale: RG 55 / 58 / 59 / 5 / 6
- **transmisie cu clichet, blocare automată**
- **la presare defectuoasă posibilitate de deblocare**
- **6 valori ale cuplului la alegere**



Pro'sKit®

8PK-371D

DEZIZOLATOR CABLURI ȘI CLEȘTE DE PRESAT PAPUCI

- 210 mm
- pentru papuci izolați: 0,5 - 6 mm²
- pentru papuci neizolați: 0,5 - 6 mm²
- **tăiere cabluri**
- dezizolare rapidă a cablurilor între 0,2 - 6 mm²
- **lungime de dezizolare reglabilă**
- **opritorul se poate roti sau detașa**

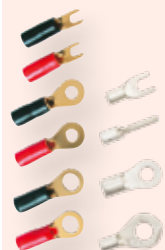

Pro'sKit®



8PK-313B

DEZIZOLATOR CABLURI ȘI CLEȘTE DE PRESAT PAPUCI

- 230 mm
- **presarea papucilor izolați sau neizolați**
- izolat: roșu: până la 1,5 mm²
- albastru: până la 2,5 mm²
- galben: până la 6 mm²
- neizolat: 1,5/2,5/- 6 mm²
- **tăiere cabluri**
- dezizolarea cablurilor: 0,75 - 6 mm²
- scurtare de șuruburi: M2,6 / M3 / M3,5 / M4 / M5



Pro'sKit®



CP-342

UTP-RJ45-8P8C CLEȘTE DE PRESAT

- conceput **pentru mufe cu capătul deschis** (TS 51PRO)
- **dezizolează, presează și taie în același timp**
- lucru mai rapid, mai puține erori, contact mai bun
- încuietore de siguranță pentru depozitare ușoară
- structură de precizie întărită a capului mobil
- **poate fi utilizat și cu mufe convenționale**

TS 51PRO

Pro'sKit®



TW 4-6

CLEȘTE DE PRESARE MUFTE TELEFON

- 210 mm
- corp metalic
- **pt. fișe telefon 4/4, 6/6, 8/8**
- două lungimi diferite de dezizolare (6/12 mm)
- **taie, dezizolează, presează**
- **îchidere automată, cu deblocare**



TW 3-6

CLEȘTE DE PRESARE MUFTE TELEFON

- 210 mm
- corp din plastic ABS
- **pt. fișe telefon 4/4, 6/6, 8/8**
- două lungimi diferite de dezizolare (6/12 mm)
- tășuri late
- **taie, dezizolează, presează**

4/4 6/6 8/8



KTG 01

CAPSATOR DE MÂNĂ

Capsarea cartonului, a pielii și a țesăturilor pe lemn tare, lemn moale, pal sau alt material asemănător cu placajul.

- 3 în 1, poate fi folosit cu:
- capsă U: 4 - 11 mm
- capsă U îngustă: 10-12 mm
- capsă T: 8 - 14 mm
- material: oțel
- **accesoriu 300 buc capsă U de 8 mm**
- dimensiune: 159 x 24 x 109 mm



KTG 01/T

SET CAPSE

- 200 buc capsă de 8 mm
- 200 buc capsă T de 10 mm
- 200 buc capsă U de 12 mm

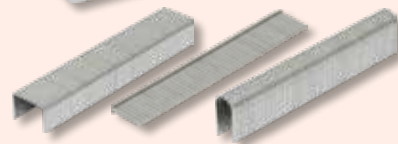

SZK 21

CUTTER

- carcasă din plastic
- șină metalică
- **inclus: 1 buc. lamă de 18 mm**



SZK 20

CUTTER

- carcasă din plastic
- **inclus: 1 buc. lamă de 18 mm**



SZKB 21

LAMĂ DE REZERVĂ

- pt. cutterele SZK 20, SZK 21, SZK 30, SZK 31
- 18 mm
- 10 buc./pachet

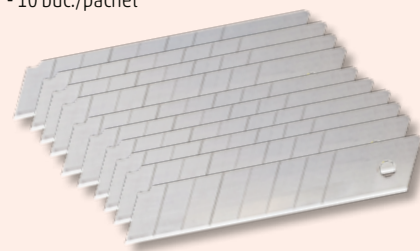

908-T301

PERECHE DE PENSETE SPECIALIST

- lungime: 150 mm
- **penșetă dreaptă și curbată la 45°**
- porțiune de prindere striată
- **acoperire izolatoare**

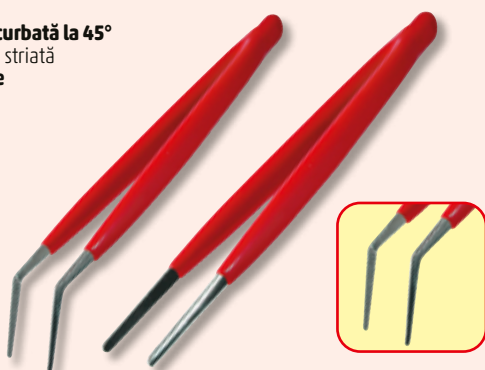

Pro'sKit®

MA-016

LUPĂ CU LUMINĂ, CU BANDĂ PENTRU CAP

- lentilă de bază + lentilă dublă rabatabilă + lentilă pivotantă
- prin combinarea lentilelor, **sunt disponibile 3 mărimi: x 1,8/x 2,6/x 5,8**
- Lentile cu strat anti-zgârieturi
- **încălcare în sus/jos și lateral lampă LED**
- lampa LED poate fi detașată și utilizată ca sursă de lumină portabilă
- **șuruburi de reglare metalice** robuste care pot fi strânse cu mâna
- bandă din plastic reglabilă în funcție de mărimea capului
- alimentare: 2 x AAA (1,5 V), nu sunt incluse
- greutate: 196 g

NEW!



Pro'sKit®

MA-019

LUPĂ DE MÂNĂ CU LUMINĂ

- **iluminare: cu 8 buc LED-uri**
- **verificare bancnote: cu 1 buc LED UV**
- **lentilă din sticlă, de calitate superioară**
- diametru lentilă: Ø56 mm
- **mărire: 3x (8 dioptrii)**
- comutator electronic
- alimentare: 3 x baterii 1,5 V (AAA), nu sunt incluse



Pro'sKit®

MA-022

LUPĂ DE MÂNĂ CU LUMINĂ

- **iluminare: cu 1 buc LED**
- **verificare bancnote: cu 1 buc LED UV**
- lentilă din sticlă, de calitate superioară
- diametru lentilă: Ø27 mm
- **mărire: 7,5x (26 dioptrii)**
- pornire: comutator tip buton
- schimbare funcție: comutator glisant
- alimentare: 2 x baterii 3 V (CR2016), nu sunt incluse



Pro'sKit®

MTP 5-25

RULETĂ

- lungime: 5 m
- lățime: 19 mm
- gradații metri/inch
- **carcasă cauciucată**
- **funcție de înregistrare bandă**
- bandă metalică cu capăt de agățare



TU181

TRUE UTILITY HANDYONE

- **unealta de mână perfectă 18 în 1**
- **clește cu arc, din oțel inoxidabil**, clește de tăiat sârmă, șurubelniță cu cap plat, pilă, șurubelniță cu cap stea, **ferăstrău, desfăcător de sticle**, cuțit cu lama de 7 cm lungime și dinți zimțați, **suport magnetic pentru biți și 9 capete de biți diferite incluse**: cap cruce (Phillips) #1, #2 și #3, cap plat 1/8", 3/16" și 1/4" și cap hexagonal H3, H4 și H5
- **cadru din oțel inoxidabil**
- **mâner ergonomic din aluminiu eloxat**
- suport de biți la îndemână pentru capetele de biți
- dimensiuni (pliată): 10,8 x 3,8 x 2,5 cm

VIDEO



TU182

TRUE UTILITY FIRERANGER

- instrument multi-funcțional pentru supraviețuitori reali
- cu o singură mână, se poate bloca, cuțit cu lungimea lamei de 7 cm, **cremene, fluier de urgență**, cu arc, clește din oțel inoxidabil, clește tăiat sârmă, șurubelniță cu cap stelat, **răzuitor și ferăstrău**
- geantă de transport
- dimensiuni (pliată): 10,8 x 4 x 2,6 cm



TU195K

TRUE UTILITY MINIMULTI

- toate instrumentele esențiale într-un loc
- **10 funcții**
- șurubelniță cu cap stea, **foarfecă, desfăcător de sticle**, șurubelniță cu cap plat mediu, **ferăstrău, clește cu arc, din oțel inoxidabil, clește de tăiat sârmă**, șurubelniță cu cap plat mare, pilă, cuțit
- dimensiuni (pliată): 7,6 x 3,8 x 1,6 cm



TU180K

TRUE UTILITY SEVEN

- **instrument multifuncțional de calitate superioară, super compact**
- **unealtă de bază 9 în 1: clește cu arc, din oțel inoxidabil**, clește de tăiat sârmă, **șurubelniță cu cap stea, desfăcător de sticle**, cuțit, **ferăstrău**, șurubelniță cu cap plat, carabină, pilă
- cadru din oțel inoxidabil
- mâner ergonomic din aluminiu eloxat
- carabină cu atașare rapidă
- dimensiuni (pliată): 8,5 x 3 x 1,5 cm



VIDEO



TRU-MTL-0002-G

TRUE UTILITY DUAL CUTTER

- instrument de tăiere 2 în 1
- **cuțit tanto de 7 cm**
- pentru o singură mână, lamă fixabilă
- **foarfecă cu arc cu muchie tăioasă de 4 cm**
- **carcasă din aluminiu anodizat**
- lamă din oțel inoxidabil
- dimensiune (pliată): 10 x 3 x 2 cm



TU6869

TRUE UTILITY SMARTKNIFE+

- **cuțit cu 15 instrumente esențiale**
- **șurubelniță cu cap plat mică/medie/mare, riglă cu gradații Inch și metrice**, dezizolator cabluri în trei dimensiuni, cheie de **6mm/ 8mm/ 10mm/ 12mm/ 14mm, desfăcător de sticle, mandrină magnetizată cu cap de biți de 1/4"**, cataramă pentru centură, levier, pilă, bit magnetic în stea
- fabricat din oțel inoxidabil sablat
- lungime lamă: 5,5 cm cu zimți pe 2 cm
- dimensiuni (pliată): 11,2 x 4,2 x 1,4 cm



VIDEO



TU6871

TRUE UTILITY TRUEBLADE

- cuțit pliabil ușor și robust
- lamă cu utilizare o singură mână, blocabilă
- **lamă din oțel inoxidabil eloxat**
- **lungime lamă: 7 cm cu zimți pe 2 cm**
- **carcasă din aluminiu eloxat**
- clip de centură
- dimensiuni (pliată): 10,9 x 3,1 x 1,7 cm



VIDEO



TU571K

TRUE UTILITY SKELETKNIFE

- lamă cu fixare
- **lamă din oțel inoxidabil**
- lungime lamă 4 cm
- cadru din aluminiu eloxat
- utilizare comodă și pentru dreptaci și pentru stângaci
- **orificiu de fixare pentru carabină**
- dimensiuni (pliată): 6,3 x 2,4 x 0,65 cm



TU208K

TRUE UTILITY MINIMALIST

- **cuțit de designer și instrument multifuncțional**
- **carabină, desfăcător de sticle**, șurubelniță cu cap plat mică/mare, pilă, clește de tăiat sârmă, **cuțit din oțel inoxidabil acoperit cu titaniu negru**
- ușor, subțire și se potrivește în spații mici
- dimensiuni (pliată): 8,6 x 2 x 1,2 cm



TU7060N

TRUE UTILITY MODERN KEY CHAIN KNIFE

- **un companion modern, compact și elegant pe breloc**
- lamă fără mecanism de blocare
- **lamă din oțel inoxidabil**
- lungime lamă: 4 cm
- **carabină, desfăcător de sticle, levier, șurubelniță mare cu cap plat, mâner din aluminiu eloxat**
- dimensiuni: 7,6 x 1,7 x 0,8 cm



VIDEO



TU206K

TRUE UTILITY FISHFACE

- **18 instrumente - toate într-unul singur**
- **carabină, șurubelniță cu cap plat mică/medie/mare, levier, cheie pentru spițe, lamă de siguranță, cheie de 4mm/6mm/1/4"/8mm/10mm, desfăcător de sticle, curățător de unghii, șurubelniță cu cap stea mică/medie/mare, pilă**
- **oțel inoxidabil acoperit cu titaniu negru**
- foarte ușor și ocupă spațiu mic
- design elegant, aspect special
- dimensiuni: 7 x 2,9 x 0,9 cm

VIDEO



TU214K

TRUE UTILITY SHARKEY

- **toate instrumentele de care aveți nevoie, într-un format supermic**
- **carabină, șurubelniță cu cap plat mică/medie/mare, șurubelniță în stea mică/medie/mare, pilă, curățător de unghii, clește de tăiat sârmă, cheie de 1/4", desfăcător de sticle**
- **12 în 1**
- design ultra compact
- dimensiuni: 2,5 x 0,8 x 6,8 cm



TU215K

TRUE UTILITY NAILCLIP KIT

- **set compact îngrijire unghii**
- **5 în 1 - set complet de îngrijire a unghiilor**
- **clește, cuțit, pilă, curățător unghii, foarfecă**
- fabricat din oțel inoxidabil
- dimensiuni: 5,6 x 1,5 x 0,9 cm

VIDEO



TU921

TRUE UTILITY KEYSHACKLE

- **breloc din piele și instrument multifuncțional cu carabină**
- **7 funcții**
- **șurubelniță cu cap plat mică/medie/mare, dezizolator și clește de tăiat cabluri, curățător de unghii, desfăcător de sticle, pilă**
- **potrivit pentru a fixa 2-4 chei**
- **curea din piele naturală**
- carabină placată cu titaniu negru
- dimensiuni: 10 x 2,6 x 2,2 cm

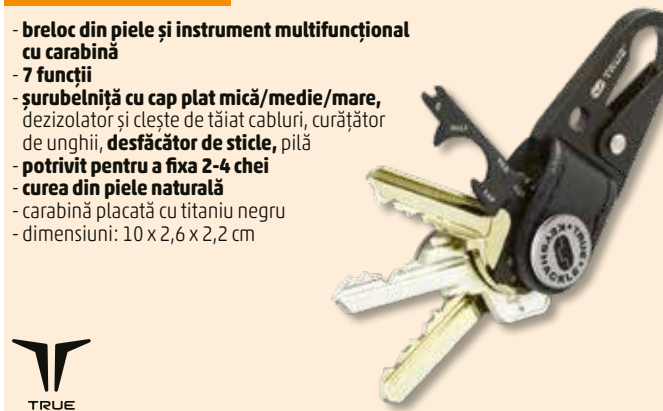

TU918

TRUE UTILITY CLIPLITE

- **breloc cu carabină și lampă reîncărcabilă**
- 4 funcții: alb static de mare luminozitate / alb static de luminozitate scăzută / roșu static / roșu intermitent
- **cadru din oțel inoxidabil**
- **COB LED 47 lm**
- până la 20 de ore de funcționare
- **baterie Li-ion încorporată**
- soclu integrat și cablu de încărcare microUSB inclus
- **curea din piele naturală**
- dimensiuni: 13 x 3,4 x 1,6 cm



TU919K

TRUE UTILITY BUTTONLITE

- **lampă compactă, reîncărcabilă**
- 4 funcții: alb static de înaltă luminozitate / alb static de luminozitate scăzută / roșu static / roșu intermitent
- **COB LED 47 lm**
- până la 20 de ore de funcționare
- **baterie Li-ion încorporată**
- soclu integrat și cablu de încărcare microUSB inclus
- **cadru din oțel inoxidabil**
- dimensiuni: 4,3 x 3,3 x 1,6 cm



TU251K

TRUE UTILITY CASHSTASH+

- portmoneu de urgență suport bancnotă
- portmoneu compact, pentru o bancnotă
- confecționat din aluminiu
- prindere pe breloc
- perfect impermeabil
- dimensiuni: 4,6 x 1,3 x 1,3 cm



TU262K

TRUE UTILITY FIRESTASH

- brichetă mică, rezistentă la apă și breloc
- fabricat din zinc cromat
- pentru utilizare cu gaz tradițional de brichetă
- dimensiuni: 4,5 x 1,5 x 1,5 cm



VIDEO



TU407K

TRUE UTILITY TURBOJET® FIREWIRE

- brichetă turbojet pentru furtună
- brichetă puternică și compactă pentru furtună
- se poate reîncărca cu gaz lichid tradițional
- utilizabil cu o singură mână
- reglarea puterii flăcării
- confecționat din aliaj ușor
- dimensiuni: 7 x 2,5 x 3,5 cm



TU289K

TRUE UTILITY LASERLITE

- lanternă compactă și laser
- fabricat din aluminiu
- LED de 10 lm, laser clasa II
- alimentare: 3 x 1,5 V (LR44), incluse
- dimensiuni: 7,5 x 1,6 x 1,6 cm



VIDEO



TU246K

TRUE UTILITY TELEPEN

- design special, telescopic
- corp telescopic din oțel inoxidabil, șlefuit
- carcasă din aluminiu
- 3 mine de rezervă incluse
- capăt magnetic
- dimensiuni pliata, cu capac, fără inel chei: doar Ø0,7 x 6 cm



TU590

TRUE UTILITYCRAFTY

- cuțit compact, pliabil
- prindere ușoară pe rucsac, haină
- mâner cu un strat de titan negru
- lama ușor de înlocuit
- accesorii: 2 lame de rezervă
- dimensiuni: 11 x 2,6 x 0,9 cm



Tehnică de sonorizare și HiFi în casă

PAS10W43S SISTEM AUDIO PROFESIONAL

- **performanță puternică, claritate remarcabilă, sunet puternic, dinamic, 800/400 W**
- difuzor activ bass-reflex cu 2 căi
- **5 difuzoare încorporate**
- 4 difuzoare cu neodimium cu bandă largă de 3"
- **woofer de 10"** cu bobină vocală mare (2")
- **amplificator clasa D** de înaltă eficiență
- **conexiune fără fir BT TWS**
- într-un sistem de sunet stereo de înaltă performanță extensibil prin împerecherea a două difuzoare identice
- **orice număr de boxe poate fi conectat** prin cablu
- **BASS BOOST** amplificare sau atenuare a basului
- **DSP procesor digital de sunet**
- semnal audio și overdrive LED
- intrări: MIC XLR/6,3 mm, LINE XLR/RCA/6,3 mm, BT
- ieșiri: LINE XLR, mufă Speakon pentru difuzoare
- design subțire, elegant
- **amprentă mică**, construcție stabilă
- ușor de transportat, soluție compactă
- **cutie de sunet din lemn MDF robust**
- furnizată cu suport, cablu de alimentare, cablu Speakon
- subwoofer/satelit: 322 x 445 x 470 mm / 85 x 450 x 105 mm
- **înălțime maximă cu suport: 1780 mm**

NEW!



PAS8W42S SISTEM AUDIO PROFESIONAL

- **sunet clar, puternic, dinamic, 600/200 W**
- cutie de sunet activă bass-reflex cu 2 căi
- **5 difuzoare încorporate**
- 4 x 2" difuzoare de neodimium cu bandă largă
- **difuzor de bas de 8"** cu bobină vocală mare
- **conexiune fără fir BT TWS**
- extensibil la un sistem audio stereo de înaltă performanță prin asocierea a două difuzoare identice
- **se poate conecta** prin cablu **oricâte difuzoare**
- **procesor digital de sunet DSP**
- indicator LED de overdrive
- intrări: MIC1-2 XLR/6,3 mm, LINE1-2 XLR/6,3 mm, 3,5 mm/2xRCA/BT
- ieșire: LINE XLR
- **poate fi montat la 3 înălțimi diferite**
- construcție stabilă, care economisește spațiu
- **ușor de transportat, soluție compactă**
- inclus: **două extensii pentru trepid**, cablu de alimentare
- subwoofer/satelit: 290 x 450 x 380 mm / 78 x 480 x 74 mm
- **înălțime maximă: 1860 mm**

NEW!

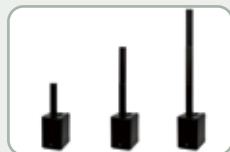

PAP43BT BOXĂ PROFESIONALĂ CU PLAYER MULTIMEDIA

- **sunet clar, puternic, dinamic, 1200 W / 400 W**
- difuzor activ bass-reflex cu 2 căi
- **subwoofer uriaș de 15" (38 cm)**
- **conexiune BT fără fir**
- **redare muzică USB/SD**
- intrări: MIC XLR, LINE1-2 XLR / 6,3 mm / 2xRCA
- ieșire: LINE XLR
- **control de ton ridicat / scăzut**
- **orice număr de boxe de sunet pot fi conectate** prin cablu
- **afișaj digital alfanumeric**
- LED de overdrive
- funcție de **monitor de scenă** (poate fi așezat pe o parte)
- poate fi amplasat pe un suport de Ø35 mm
- ușor de transportat, soluție compactă
- **carcasă robustă, rezistentă la impact**
- cablu de alimentare inclus
- dimensiuni: 420 x 700 x 390 mm

NEW!



SAL 200BT PERECHE BOXE CU MULTIMEDIA

- **sunet dinamic, stereo**
- **amplificator Hi-Fi tradițional, cu tranzistor**
- **construcție cu bass-reflex, 3-căi, 2 x 80 W**
- conexiune BT fără fir
- ascultarea muzicii de pe echipament mobil, calculator
- redare muzică de pe surse USB/SD
- radio FM cu căutare și salvare automată și manuală
- intrare audio stereo cu fir (2xRCA)
- **ideal pentru îmbunătățirea sunetului la TV** (opțional: DTA AUDIO)
- două intrări de microfon (2x6,3mm)
- **funcție KARAOKE cu ecou reglabil**
- control cu butoane tactile
- reglare tonuri de înalte și joase, EQ
- reglare luminozitate la ecranul LED
- **opțiune de temporizare oprire automată**
- construcție clasică, din lemn MDF masiv
- accesorii: **telecomandă**, cablu de conectare audio, tălpi decorative
- alimentare telecomandă: 2x baterii 1,5 V (AAA), nu sunt incluse
- dimensiune: 140 x 600 x 350 mm (2 buc)

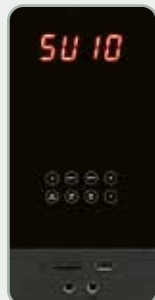

PAX 42BT

BOXĂ ACTIVĂ PENTRU ORCHESTRE ȘI PLAYER MULTIMEDIA

- sunet dinamic, puternic (**400 W / 250 W**)
- **conexiune wireless BT TWS**
- **redare de muzică de pe un dispozitiv USB/SD**
- radio FM cu căutare automată a posturilor de radio
- control al tonului: **înalț, jos, EQ**
- intrări: **USB/SD, BT, FM, MIC, LINE**
- ieșiri: LINE, priză Speakon pentru boxe
- poate fi conectată o a doua cutie de sunet (opțiune: PAX 42PRO)
- **poate fi configurat un sistem de înaltă performanță cu 4 difuzoare**
- indicație LED de supratactare
- **funcție de monitor de scenă** (poate fi așezat pe o parte)
- **poate fi așezat pe un suport** de Ø35 mm
- carcasă robustă, rezistentă la impact
- pereche de roțile în spate
- inclus: telecomandă cu baterie (CR2025), cablu de alimentare
- dimensiune: 45 x 71 x 37 cm



PAX 42PRO

BOXĂ PENTRU ORCHESTRE

- sunet dinamic, puternic (**400 W / 250 W**)
- **tweeter profesional din titan**
- **subwoofer mare de 15"**
- intrare: priză Speakon pentru difuzoare
- poate fi conectat la un difuzor activ sau la un amplificator
- pereche ideală: boxa activă PAX 42BT (opțional)
- **funcție de monitor de scenă** (poate fi așezat pe o parte)
- poate fi așezat pe un suport de Ø35 mm
- carcasă robustă, rezistentă la șocuri
- pereche de roțile în spate
- dimensiune: 45 x 71 x 37 cm



PAR 2200BT

BOXĂ PARTY PORTABILĂ

DIFUZOARE ILUMINATE ȘI PROIECȚIE PE PERETELE DIN SPATE ȘI PE PODEAUA DIN FAȚA ACESTUIA

- **2x difuzor de joase + 2x tweeter (120 W)**
- conexiune BT fără fir
- redare MP3 de pe surse externe USB/microSD
- **înregistrare MP3 pe dispozitiv USB / SD** (BT, LINE IN, MIC, FM)
- arhivarea, digitilizarea materialelor vocale vechi (casetă, disc, VHS)
- radio FM cu căutarea automată a posturilor, afișare cu LED albastru
- ton de înalte și joase, efect megabass și EQ
- efect de ecou microfon
- 2x intrări microfon KARAOKE (6,3 mm)
- 2x intrări audio RCA AUX (LINE IN)
- acumulator înglobat
- **încărcare rapidă, automată cu semnalizare LED**
- stare de încărcare pe ecran
- **durată de viață lungă; până la 14 de ore cu o singură încărcare**
- funcționare continuă de la rețea sau acumulator
- alimentare telecomandă: 2x baterii 1,5 V (AAA), nu sunt incluse
- accesorii: telecomandă, cablu încărcare de la rețea, cablu audio
- dimensiune: 310/250 x 640 x 380 mm / 10,6 kg



PAR20BTC

BOXĂ PARTY PORTABILĂ, ACUMULATOR ȘI LED INTEGRAT

- **efect luminos LED** • **conexiune BT fără fir** • ascultarea muzicii de pe telefon mobil, calculator
- redare MP3 de pe dispozitiv USB • **radio FM cu căutarea automată a posturilor** • soclu microfon, **funcție KARAOKE**
- intrarea audio 3,5 mm AUX • acumulator Li-ion încorporat • **încărcare automată cu semnalizare cu LED** • **40 W, timp estimat de funcționare: ~10 ore**
- ecran LED digital, roșu • ușor, compact, portabil • alimentare telecomandă: baterie tip buton 1 x 3 V (CR2025), inclusă • accesorii: telecomandă, cablu încărcare USB-C • dimensiuni: 300 x 420 x 220 mm / 2,7 kg



NEW!



MVN 910

SET MICROFON FĂRĂ FIR

- set profesional microfoane
- **microfoane de mână** masive, **metalice**
- **tehnologie** inovativă, **de ultimă generație**
- ecran digital multifuncțional
- afișare frecvență/canal/stare baterie
- contor de semnal radio RF
- contor de nivel semnal audio AF
- **circuit digital pentru filtrare zgomot**
- **selecție din 2 x 100 canale**
- **căutare cel mai bun canal**
- setare automată sau manuală
- **conectare rapidă, prin infraroșu**
- pornire și oprire fără zgomot
- 2x ieșire XLR audio simetric
- ieșire audio însumată Ø6,3mm
- antene BNC cu câștig mare
- **raza de acțiune pe teren deschis: ~140 m**
- frecvența de funcționare: UHF
- montabil în cabinet Rack
- accesorii: adaptor de rețea, cablu audio 6,3 mm / 6,3 mm, accesorii asamblare
- microfoane: Ø50/35x265mm, 2 x baterii 1,5 V (AA), nu sunt incluse
- receptor: 420x55x220mm



MVN 600

SET MICROFON FĂRĂ FIR

- set profesional microfoane
- **microfoane de mână metalice**, masive
- **ecran digital multifuncțional**
- frecvență/canal/stare baterie
- contor de nivel audio AF
- circuit de **filtru digital de zgomot**
- **2 x 30 canale selectabile**
- conectare rapidă, fără fir
- pornit și oprit **fără zgomot**
- 2x ieșire audio simetric XLR
- ieșire audio Ø6,3 mm sumar
- **raza de acțiune pe teren deschis: ~80 m**
- frecvența de funcționare: UHF
- inclus: adaptor de rețea, cablu audio 6,3 mm / 6,3 mm
- microfoane: Ø50/35 x 250 mm, 2 x baterii 1,5 V (AA), nu sunt incluse
- unitate de recepție: 210 x 50 x 180 mm



MVN 300

SET MICROFON FĂRĂ FIR

- **microfon profesional, metalic**
- ecran digital, multifuncțional în mână
- afișare frecvență/canal/ starea bateriei
- **filtru digital de reducere a zgomotului**
- **cuplare automată**
- **20 de canale disponibile** pentru recepție fără probleme
- mufă microfon Ø6,3 mm pe unitatea de recepție
- **unitate de recepție cu conectare directă în amplificator**
- raza de acțiune pe teren deschis: **~40 m**
- **banda de frecvență: UHF**
- microfon: Ø50/33 x 240 mm, 2 x baterii 1,5 V (AA), nu sunt incluse
- unitatea de recepție: ~80 x 42 x 17 mm
- unitate de recepție cu acumulator încorporat (500mAh Li-Ion)
- timp de încărcare / funcționare : ~2,5 h / 6 h
- se poate încărca în timpul funcționării
- cablu de încărcare USB - microUSB (~1.0 m) inclus



M 12

SET MICROFON DE STUDIO

- Youtuber • Gamer • Blogger • Vlogger • Streamer • Influencer • Prezentator emisiune • Înregistrare în studio • Sincronizare • Podcast • Comunicare prin Internet • sonorizare scenă
- set microfon profesional de studio
- **sunet HiFi, excepțional**
- **microfon metalic**, cu stativ de masă stabil
- **suport cu amortizor de șoc**
- **microfon cu condensator și sensibilitate ridicată**
- caracteristică direcțională cardioïd, mono
- nivel de ieșire ridicat, zgomot redus, gamă dinamică largă
- **necesită alimentare externă** (alimentare fantomă)
- exemplu: amplificator, amplificator PA, calculator, notebook
- ieșire: mufă XLR 3p simetric integrat
- accesorii: soclu XLR / **cablu de conectare 3p- mufă 3,5 mm** (~2,4 m)
- microfon: Ø46 x 155 mm / 200 g



M 11 MICROFON DE MASĂ

- **microfon profesional cu condensator electret**
- se utilizează cu aparate care au intrare microfon
- **LED de semnalizare pe talpă**
- inel LED de semnalizare pe braț
- buton pornire/oprire pe talpă
- burete de izolare fonică detașabil
- **model polar cardioid**
- mufă XLR metalică, masivă
- cablu de conectare extra lung, detașabil (5 m)
- inclus: Ø6,3mm- cablu de conectare audio XLR, burete izolator fonic
- **alimentare duală: baterie sau tensiune fantomă +48 V**
- tip baterie: 1 x 9 V (6LR61), nu este inclusă
- dimensiune: 125 x 150 x 490 mm / 610 g



M 8 MICROFON DE MÂNĂ

- **microfon dinamic pentru scopuri de sonorizare profesionale**
- mâner ergonomic, realizat integral din metal
- **model polar cardioid**
- buton de pornire/oprire pe mâner
- cablu de conectare XLR extra-lung, detașabil
- **mufe masive, metalice**



M 41 MICROFON DE MÂNĂ

- **microfon dinamic pentru uz general de sonorizare**
- **model polar cardioid**
- buton de pornire/oprire pe mâner
- ușor, cu cablu de conectare flexibil



M 61 MICROFON DE MÂNĂ

- **microfon dinamic pentru uz general de sonorizare**
- **model polar cardioid**
- buton de pornire/oprire pe mâner
- cablu de conectare XLR extra-lung, detașabil



HT 810

STATIV PENTRU MICROFON

- **Zin1 cu două bare de susținere**
- construcție ușoară , stabilă
- picioare cu talpă anti-alunecare
- **suport universal pentru microfon** inclus
- **mâner microfon: Ø25...35 mm**
- conține adaptoare filet Ø15/9mm
- **înălțime reglabilă: ~100-155 cm**
- greutate: ~1,7 kg
- diametru talpă: ~70 cm



HT 901

TUB PT. STATIV DIFUZOR

- se introduce în partea inferioară a boxelor
- prin utilizarea sa, boxe se pot monta pe stativul HT 900
- potrivit pentru toate stativele cu bară de Ø35 mm
- dimensiune: Ø110/36 x 99 mm
- sarcină maximă: 40 kg



HT 901

HT 900

HT 900

STATIV PENTRU DIFUZOARE DE ORCHESTRĂ

- construcție stabilă, ușoară
- picioare cu capete anti-alunecare
- **zăvor de siguranță**
- diametru țevă de susținere: Ø35 mm
- înălțime reglabilă: ~110-180 cm
- **sarcină: max. 40 kg**
- greutate: ~2 kg
- diametru talpă: ~130 cm



BT9000 BOOM-BOX PORTABIL

REZISTENT LA APĂ: PROTECȚIE IPX5

sistem audio stereo de înaltă performanță • **putere de ieșire de 100 Watt** • **2x tweeter + 2x mid + 1x bass + 2x subwoofer pasiv** • volum dublu și experiență stereo extinsă: două difuzoare identice pot fi împerecheate fără fir • **conexiune wireless BT TWS** • Ințrare USB/microSD pentru redarea muzicii stereo • Ințrare audio AUX stereo de 3,5 mm • **moduri de muzică:** în aer liber, interior, karaoke • efectul de lumină LED, poate fi oprit • **panou de control Soft Touch** • înveliș exclusiv, acoperit cu material textil • baterie încorporată cu încărcare automată • timp de încărcare / funcționare estimat: ~7 h / ~10 h • accesorii: cablu de încărcare USB-C, cablu audio stereo de 3,5 mm, curea • încărcătoare recomandate: SA 50USB, SA 24USB • dimensiuni: 507 x 223 x 188 mm

NEW!



BT 7000 BOOM-BOX PORTABIL

REZISTENT LA APĂ: PROTECȚIE IPX6

• amplificator stereo de mare putere, **2 x 30 W** • **subwoofere 2x înalte + 2x medii-joase+ 2x pasive** • volum dublu și o experiență stereo extinsă: două boxe identice pot fi asociate fără fir • **conexiune BT TWS** fără fir • intrare USB stereo pentru redare muzică • intrare audio stereo 3,5 mm AUX • **diferite moduri de egalizare (EQ)** • efecte de lumină cu LED-uri (pot fi dezactivate) • **microfon încorporat** pentru a răspunde ușor la apeluri • funcție de încărcare de urgență: încărcarea telefonului de la priză USB • carcasă exclusivă acoperită cu material textil • baterie încorporată cu încărcare automată • **timp de încărcare/funcționare estimat:** ~4h / ~12h • inclus: cablu de încărcare USB-C, cablu audio de 3,5 mm • încărcătoare recomandate: SA 24USB, SA 50USB • dimensiuni: 310 x 152 x 118 mm

NEW!



BT 5000 BOOM-BOX PORTABIL

REZISTENT LA APĂ: PROTECȚIE IPX5

• **amplificator stereo de înaltă performanță** • sunet puternic, efect surround • volum dublu și experiență stereo extinsă: **două produse Boom-Box identice pot fi conectate fără fir** • conexiune fără fir BT TWS • redare MP3/WMA/WAV/APE/FLAC de pe surse USB • **radio FM** cu căutarea automată a posturilor • utilizare simplă; **toate butoanele pe mâner** • **microfon încorporat** pentru a răspunde ușor la apeluri telefonice • control vocal Google Assistant și Siri • difuzor de joase pe laterale **RGB LED**, cu LED decuplabil • carcasă exclusivă, cu material textil • **difuzoare 2.0 Stereo + Dual-Bass, 2x25 W** • intrare audio AUX 3,5 mm • acumulator integrat cu încărcare automată • **timp estimat de încărcare / operare:** ~6,5 h / ~30 h • inclus: cablu de încărcare USB-C, cablu audio 3.5 mm • încărcătoare recomandate: SA 2000UC, SA 24USB, SA 50USB • dimensiuni: 354 x 187 x 144 mm



BT 3000 BOOM-BOX PORTABIL

REZISTENT LA APĂ: PROTECȚIE IPX4

• amplificator stereo de **mare putere** • sunet surround puternic • volum dublu și o experiență stereo extinsă: 2 Boom-Box-uri identice pot fi împerecheate fără fir • **conexiune fără fir BT TWS** • redare MP3 de pe un dispozitiv USB • **microfon încorporat** pentru a răspunde ușor la apeluri • efectele de lumină RGB LED pot fi dezactivate • subwoofere dinamice cu două fețe • **carcasă exclusivă acoperită cu material textil** • căști detașabile • **2.0 Stereo + difuzoare Dual-Bass, 2 x 16 W** • intrare audio cu fir AUX de 3,5 mm • baterie încorporată cu încărcare automată • timp de încărcare/funcționare estimat: ~4,5 h / ~10 h • inclus: cablu de încărcare USB-C, cablu audio de 3,5 mm • încărcătoare recomandate: SA 24USB, SA 50USB • dimensiuni: 301 x 130 x 125 mm



BT4000 DIFUZOR FĂRĂ FIR

• **sunet de calitate HiFi Stereo** • **subwoofer bass-reflex**

integrat • conexiune wireless BT TWS: două dispozitive identice pot fi împerecheate fără fir • intrare AUX cu fir, 3,5 mm stereo • **telefon hands-free cu microfon încorporat** • putere de ieșire stereo: 2x8 W • **timp de funcționare foarte lung** • design curat, atemporal • **butoane „Soft Touch”** • căști de cauciuc detașabile pentru urechi • baterie încorporată cu încărcare automată • **timpul de încărcare / funcționare preconizat:** ~8 h / ~18 h • accesorii: cablu de încărcare USB-C, cablu AUX • încărcătoare recomandate: SA 24USB, SA 50USB • dimensiuni: 273 x 152 x 78 mm

NEW!



BT 1000 BOOM-BOX PORTABIL

• **sunet de bas puternic** • volum dublu și experiență stereo extinsă: **două boxe BoomBox identice pot fi conectate fără fir** • conexiune BT TWS fără fir • **radio FM** cu reglare automată • **redare MP3** de pe dispozitive USB și microSD • **microfon încorporat** pentru a prelua ușor apelurile telefonice • efecte luminoase LED RGB, pot fi dezactivate • carcasă exclusivă, acoperită cu material textil • **cu subwoofer pasiv** de 5 W • acumulator încorporat cu încărcare automată • timp estimat de încărcare / funcționare: ~4 h / ~15 h • inclus: cablu de încărcare USB-C • încărcătoare recomandate: SA 24USB, SA 50USB • dimensiuni: 110 x 131 x 110 mm



RRT7 BOXĂ PORTABILĂ

• design retro • **materiale sofisticate din lemn și textile** • **radio FM** cu reglare automată • **conexiune stereo wireless BT TWS** • volum dublu, sunet stereo extins: două dispozitive identice pot fi împerecheate prin conexiune wireless • **redare de muzică stereo** de pe un dispozitiv USB/microSD • **intrare stereo AUX cu fir**, de exemplu, pentru calculator • funcție de telefon hands-free • acumulator încorporat cu încărcare automată • timp de încărcare / funcționare estimat: ~6 h / **~10 h** • accesorii: Cablu de încărcare și antenă USB-C • încărcătoare recomandate: SA 24USB, SA 50USB • dimensiune: 382 x 110 x 120 mm

NEW!



SB 2000 BOXĂ ACUSTICĂ PORTABILĂ

REZISTENT LA APĂ: PROTECȚIE IPX5 • **amplificator stereo cu subwoofer pasiv** • sunet dinamic, bogat, tridimensional • **volum dublu și o experiență stereo extinsă: două boxe identice pot fi asociate fără fir** • **conexiune BT TWS** fără fir • **intrare audio 3,5 mm AUX** • operare ușoară cu un **buton tactil** lateral • diferite moduri de egalizare (EQ) pentru muzică, filme și jocuri • **microfon încorporat** pentru a răspunde ușor la apeluri • carcasă exclusivă acoperită cu material textil • baterie încorporată cu încărcare automată • timp de încărcare / funcționare estimat: ~3h / ~10h • inclus: cablu de încărcare USB-C, cablu audio de 3,5 mm • încărcătoare recomandate: SA 24USB, SA 50USB • dimensiuni: 350 x 68 x 72 mm

NEW!

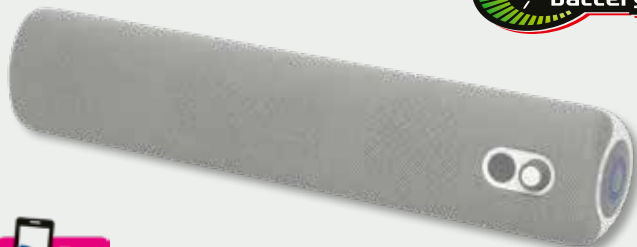

MECHAPOWER BOXĂ PORTABILĂ

• design futurist, **carcasă transparentă** • **orgă de lumini RGB LED variabilă** • **indicator nivel de încărcare baterie** (0-100%) • **indicator digital volum** (0-30) • volum dublu și experiență stereo sporită: două difuzoare identice pot fi împerecheate fără fir • **conexiune BT TWS** fără fir • **redare muzică** de pe dispozitiv USB • **2 difuzoare stereo, 2 x 10 W** • **subwoofer superbass pe spate** • baterie încorporată cu încărcare automată • timp estimat de încărcare / de funcționare: ~4h / ~8h • accesorii: cablu încărcător USB-C • încărcătoare recomandate: SA 24USB, SA 50USB • dimensiuni: 215 x 100 x 52 mm

NEW!



BTWORKY BOXĂ PORTABILĂ DE SANTIER SI PARTY

• player multimedia **ușor, dar robust** • carcasă extrem de **rezistentă la zgârieturi și impact** • ideal pentru utilizare în timpul lucrului • **timp de operare extrem de lung** • **radio FM** cu reglare automată • **conexiune wireless BT TWS**: două dispozitive identice pot fi împerecheate fără fir • **redarea muzicii** de pe dispozitive USB și microSD • intrare AUX cu fir • intrare reglabilă pentru microfon KARAOKE • **difuzor de bandă largă, bass-reflex, 8 W** • iluminare difuzor LED RGB • baterie încorporată cu încărcare automată • timpul de încărcare / **operare estimat: ~5 h / ~20 h** • accesorii: cablu de încărcare USB-C, cablu AUX • încărcătoare recomandate: SA 24USB, SA 50USB • dimensiuni: 325 x 225 x 150 mm

NEW!



PCS 230 PERECHE BOXE MULTIMEDIA

• **efect alternativ de lumini LED RGB** • pereche boxe active stereo, **2 x 3 W** • **conectare simultană cu și fără fir** • de exemplu conectare cu fir de calculator și fără fir de telefon prin BT • conexiune fără fir prin BT • **intrare AUUX audio cu jack 3,5mm** • **cablu de alimentare integrat cu mufă USB** • alimentare de pe calculator sau adaptor (opțional) • adaptor de rețea cu USB recomandat: SA 24USB, SA 50USB • dimensiune: 65 x 100 x 75 mm (x2)



BT DOG DIFUZOR MULTIMEDIA PORTABIL

• design unic, **cu cap rotativ** • **conexiune fără fir prin BT** • **radio FM** cu căutare automată • **player MP3/WAV** de pe USB/microSD • controlează playerul telefonului mobil • putere de ieșire: **5 W** • acumulator 18650 integrat • timp estimat de încărcare / funcționare: ~3 h / **5 h** • **cablu de încărcare USB-microUSB** inclus • alimentare de pe calculator sau adaptor (opțional) • adaptor USB de rețea recomandat: SA 24USB, SA 50USB • dimensiune: 115x200x200mm



HFP1

PIAN PLIABIL

• **88 de clape** (inclusiv cele negre) • **128 de tonuri și ritmuri selectabile**, 20 de melodii demo • **difuzor stereo** încorporat • difuzor conectabil, căști (mufă jack 3,5) • redare sursă audio externă • afișaj LCD • **compatibil software MIDI** • **compatibil Bluetooth** • **redare și înregistrare pian** • funcție **metronom** • pedală muzicală, husă de transport, suport pentru tabletă, cablu de încărcare USB-C inclus • alimentare: acumulator Li-ion • dimensiuni: 124 x 22 x 6,5 cm / 62 x 22 x 13 cm



NEW!



HRD1

SET DE TOBE PLIABIL

• **înregistrare și redare de tobe** • volum și ritm reglabil • **difuzor dublu încorporat** • poate fi utilizat cu difuzor extern și căști • **7 ritmuri selectabile**, 10 melodii demo • **funcție MIDI** • **conexiune BT wireless** • redarea sursei externe de sunet • **cu pedale și bețe de tobă incluse** • alimentare: acumulator Li-ion • dimensiuni: 48 x 32 x 5 cm



NEW!



BXB 10050P

PERECHE BOXE STEREO

• **perche boxe 3-căi, bass-reflex Hi-Fi** • carcasă din ABS ramforsat, grilaj metalic • utilizare pe orizontală sau pe verticală • montare sau agățare pe perete ori tavan • rabatabil, rotativ • **după detașarea consolei se poate așeza pe mobilă** • utilizare în vehicule, acasă, în magazin... • posibilitate de conectare directă la radio auto • conector de cablu cu cleme, adâncit • se poate conecta de echipamente cu ieșire de 4-8 Ohmi • sarcină: 120 W (**2 x 60 W / 8 Ohmi**) • dimensiuni / greutate: 140 x 210 x 120 mm / 960 g x 2



BTA 250

AMPLIFICATOR MULTIMEDIA, STEREO

• amplificator multimedia **HiFi**, mini • panou frontal premium din **aluminiu sablat** • **ideal pentru îmbunătățirea calității sunetului la televizoarele LCD/LED** • poate fi conectat la dispozitive cu ieșire audio digitală • **conexiune wireless BT** • ascultarea muzicii de pe dispozitive mobile, calculatoare • **redare de muzică de pe un dispozitiv USB** • **radio FM** cu reglare automată • control al tonurilor înalte și joase • **volum reglabil al microfonului și ecou** • 2x intrări microfon KARAOKE • 2x intrare audio stereo RCA (AUX) • 2x intrare audio stereo RCA (CD) • **intrare coaxială digitală** (RCA) • **intrare optică digitală** (TOSLINK) • ieșire pentru subwoofer activ (RCA) • priză pentru antenă FM cu antenă cu fir • **2 x 50 Wmax.** / 4-8 Ohmi • sursa de alimentare a telecomenzii: 2 baterii 1,5 V (AAA), nu sunt incluse • alimentare: cablu cu fișă de rețea 230 V~ / 50 Hz • 200 x 65 x 150/170 mm • necesită două cutii de sunet (de exemplu, BXB 10050P, BXB 100/8)



BTRC 1000

ADAPTOR TRANSMIȚĂTOR/RECEPTOR BT HIFI

STEREO STREAMING BOX

TRANSFER VOCAL FĂRĂ FIR ȘI PENTRU DISPOZITIVE VECHI

• **receptor BT sau emițător BT comutabil** • funcție "pass-through" cu fir (ByPass) • **convertor audio digital-analogic** • **convertor audio analogic-digital** • **două dispozitive BT pot fi conectate simultan** • căști cu fir și fără fir • afișaj de 1,8": **nu mai este nevoie de împerechere oarbă** • pentru extinderea versatilă a sistemului HiFi • intrare audio: Ø3, mufă de 5 mm, Toslink*. • ieșire audio: Ø3,5 mm, Toslink*. • sursă de alimentare: mufă USB-C* • inclus: cablu USB-C și cablu de 3,5 mm-3,5 mm, cablu de conexiune optică • adaptor recomandat: SA 24USB, SA 50USB • pentru a reduce alunecarea de sincronizare a imaginii cu sunetul, se recomandă conectarea dispozitivelor BT cu latență redusă atunci când vă uitați la televizor



BTA 215

AMPLIFICATOR BT FĂRĂ FIR

• dimensiune mică, încorporabil, montare ascunsă • intrare audio: **conexiune BT stereo** (v4.1) • **ieșire difuzor stereo**: terminal cu șurub • volumul și tonul pot fi controlate prin intermediul sursei de semnal BT • 20 Hz - 20.000 Hz • **2 x 15 W / 4 Ohmi** • 2 x 10 W / 8 Ohmi • alimentare: cablu cu fișă de rețea 230 V~ / 50 Hz • dimensiune: 155 x 36 x 54 mm



VIDEO



INR 5000/BK INTERNET RADIO, 5 IN1

- radio **stereo** pe internet 5in1
- **radio global pe internet**
- radio digital **DAB+/DAB**
- radio analog **FM RDS**
- **conexiune BT** fără fir
- **Media Center**, Network Music Library
- ecran color TFT LCD 6,1 cm
- ceas cu luminozitate reglabilă
- **alarmă** dublă / temporizator oprire
- liste radio pe continente și țări
- **peste 23.000 posturi radio**
- listă posturi favorite
- gestionare de pe PC sau browser-ul de pe mobil
- mufă pentru căști
- intrare AUX (mobil, PC, multimedia...)
- ieșire LINE OUT (boxă activă, amplificator...)
- conexiune IN cu sau fără cablu
- LAN Ethernet RJ45
- **conexiune WiFi** 802.11b/g/n
- partajare de fișiere compatibile UPnP/DLNA
- sunet HiFi bass-reflex de 2 x 5W
- stiluri EQ, setări 3D și EQ personalizate
- telecomandă inclusă, 2x baterii AAA (1,5V), nu sunt incluse
- adaptor de rețea inclus (9V DC / 2A)
- dimensiuni: 295 x 120 x 160 mm



INR 3000 INTERNET RADIO, 4 IN1

- 4in1 multimedia portabil
- **Internet radio global**
- **radio FM RDS**
- **conexiune BT** fără fir
- **Media Center**, Network Music Library
- ecran color TFT LCD 6,1 cm
- timer oprire
- stiluri EQ, 3D și EQ personalizat
- liste radio pe continente și țări
- **peste 23.000 posturi radio**
- listă posturi favorite
- gestionare de pe PC sau browser-ul de pe mobil
- adăugarea manuală a posturilor
- **mufă Stereo pentru căști**
- poate fi conectat de boxă activă, amplificator
- conectare IN fără fir
- conexiune WiFi 802.11b/g/n (2.4)
- partajare de fișiere compatibile UPnP/DLNA
- **difuzor muzical 2 W**
- **acumulator încorporat**
- estimare timp de încărcare/autonomie: 3.5 h/11 h
- cablu de încărcare USB-C, ~1.0 m inclus
- dimensiuni: 160 x 93 x 40 mm



RRT 11B RADIO RETRO CU CASETFON ȘI PLAYER MULTIMEDIA

- **receptor global radio AM-FM-SW pe 11 benzi**
- comutator rotativ dublu pentru reglaje fine
- **casetofon cu funcție de înregistrare și auto-stop**
- **microfon încorporat**
- redare MP3/WMA de pe surse USB/SD
- **digitalizarea înregistrărilor analogice vechi**
- **înregistrare pe casetă sau echipament USB/SD de pe toate sursele disponibile**
- în ambele cazuri puteți înregistra și sonorul microfonului încorporat sau al radioului
- **vă puteți arhiva digital casetele vechi în format MP3 direct pe sursă USB sau SD**
- conector pentru căști: 3,5 mm
- alimentare: **cablu de rețea inclus**, 4 x baterii 1,5 V (D/LR20), nu sunt incluse, adaptor extern 6 V^{DC}, nu este inclus
- dimensiune: 280 x 170 x 100 mm



RRT 12B PICK-UP CU FUNCȚIE DE PLAYER MULTIMEDIA

- BT + FM + MP3/WMA + PHONO + AUX
- **conexiune BT fără fir**
- ascultarea muzicii de pe telefon mobil, calculator
- **redare MP3/WMA de pe dispozitiv USB/microSD**
- **radio FM cu căutarea automată și salvarea posturilor**
- arhivarea și digitalizarea înregistrărilor audio vechi, analogice
- **înregistrare WAV pe dispozitiv USB/microSD** (disc vinil, FM, AUX IN: ex. casetă, VHS, DVD)
- intrare audio AUX cu cablu (Ø3,5 mm)
- gramofon semi-automat, cu rotație 33/45/78
- **funcție lift pentru braț și AUTO-STOP, decuplabilă**
- cap ceramic stereo cu ac din rubin
- egalizator EQ cu 6 setări
- **carcasă clasică din lemn cu două difuzoare și amplificator încorporat**
- ieșire 2xRCA pentru amplificatoare externe sau boxe active
- accesorii: **1+2 buce de rezervă pentru gramofon**, inel pentru centralizare
- alimentare: adaptor USB, cablul poate fi îndepărtat (~1,6 m)
- dimensiune: 420 x 120 x 390 mm



RRT 3B

RADIO PORTABIL RETRO ȘI PLAYER MULTIMEDIA

• **4in1: BT + MP3 + AUX + RADIO** • conexiune BT fără fir • ascultarea muzicii de pe echipament mobil, calculator, la calitate stereo • redare MP3 de pe surse USB/SD/microSD • intrare audio cu fir (AUX IN) • **radio 3 benzi AM-FM-SW** • 2 x 5 LED-uri pentru semnalizarea volumului • anunț vocal la schimbarea modului de funcționare • boxă clasică din lemn, cu mâner • timp de încărcare / funcționare estimat: ~ 8 h / **12 h** • alimentare multiplă: acumulator încorporat, 4 x baterii 1,5 V (D/LR20), nu sunt incluse, adaptor exterior 6 V \rightarrow sau acumulator extern, nu sunt incluse, **cablu de încărcare inclus** • dimensiuni: 270 x 200 x 130 mm



RRT 4B

RADIO RETRO ȘI PLAYER MULTIMEDIA

• **4in1: BT + MP3 + AUX + RADIO** • conexiune BT fără fir • ascultarea muzicii de pe telefon mobil, calculator la calitate stereo • comanda playerului de muzică al telefonului mobil • redare MP3 de pe dispozitive USB/microSD • **radio 4 benzi AM-FM-SW1-SW2** • EQ reglare ton • intrare audio, stereo cu fir (AUX IN) • soclu conectare cască (3,5 mm) • boxă clasică din lemn cu două difuzoare • telecomandă pentru funcții multimedia (baterie tip buton 1 x 3 V (CR2025)) • timp de încărcare / funcționare estimat: ~8 h / **16 h** • alimentare multiplă: **cablu de încărcare, inclus**, acumulator încorporat, 6 x baterii D/LR20 (1,5 V), nu sunt incluse, adaptor extern 9...12 V \rightarrow sau acumulator, nu sunt incluse • dimensiuni: 320 x 210 x 150 mm



RRT 6B

RADIO RETRO ȘI PLAYER MULTIMEDIA

• redare de muzică **HiFi STEREO**, 2x5 Wați • **6 în 1: BT + RADIO + USB + microSD + AUX + amplificator telefon** • conexiune BT stereo fără fir • ascultarea muzicii de pe un dispozitiv mobil, calculator • **microfon pentru conversații telefonice** • **radio AM - FM**, cu 2 benzi • **redare de muzică stereo** de pe un dispozitiv USB/microSD • acoperire Soft Touch și țesătură retro • AUX IN intrare audio cu fir: Ø3,5 mm • **mufă pentru căști stereo**: Ø3,5 mm • timp de încărcare / timp de funcționare estimat: ~5 / ~22 ore • **acumulator înglobat** • cablu de încărcare USB-USB-C și cablu audio de 3,5 mm incluse • dimensiuni: 227 x 133 x 102 mm



RRT 2B

RADIO RETRO ȘI PLAYER MULTIMEDIA

• **4in1: BT + MP3 + AUX + RADIO** • conexiune BT fără fir • ascultarea muzicii de pe telefon mobil, calculator • comanda playerului de muzică al telefonului mobil • redare MP3 de pe dispozitive USB/microSD • **radio cu 3 benzi AM-FM-SW** • intrare audio, stereo cu fir (AUX IN) • **durată de funcționare extrem de lungă: până la 20 ore cu o singură încărcare** • timp de încărcare / funcționare estimat: 10 h / 20 h • funcționarea continuă de la rețea și acumulator • **durata de viață a bateriei se poate crește** de mai multe ori prin introducerea de acumulator (18650) și baterii (LR20) • alimentare versatilă: **cablu de alimentare inclus** pentru încărcare, baterie înglobată, 3 x baterie 1,5V (D / LR20), nu este inclusă, acumulator suplimentar 18650, nu este inclusă, adaptor extern miniUSB 5V \rightarrow (opțional) • dimensiune: 260 x 180 x 120 mm



RPH 2

RADIO SOLAR CU ÎNCĂRCARE HIBRIDĂ

• **nu necesită baterii** • **încărcare hibridă: solară sau cu manivelă rotativă sau cablu USB** • un adevărat radio de urgență "sfârșit de lume": se pot asculta știri, puteți lumina și încărca cu dispozitivul • **radio AM-FM-WB cu 3 benzi**, cu indicator de reglare • **reflector cu lumină rece** • **lampă de lectură** cu lumină caldă • **leșire de încărcare USB pentru dispozitive mobile** • **conexiune BT** fără fir • **redare muzică** de pe un dispozitiv USB/microSD • se pot conecta căști (opțional) • mufă jack pentru căști: Ø3,5 mm • **sirenă de alarmă SOS** în caz de panică • **difuzor de înaltă calitate** • LED de încărcare și indicator al nivelului bateriei • acumulator înglobat: ~4.000 mAh • timp preconizat de încărcare/**funcționare a radioului**: ~3 h USB / ~40 h • inclus: cablu de încărcare USB-C • încărcător de rețea: SA 24USB, opțional • dimensiuni: 160 x 80 x 66 mm



RPH 1

RADIO SOLAR CU ÎNCĂRCARE HIBRIDĂ

• **nu necesită baterii** • **încărcare hibridă: cu baterie solară sau cablu USB** • acumulator 18650 care poate fi înlocuit • **radio AM-FM-SW cu 3 benzi** • **conexiune fără fir BT TWS** • **redare muzică de pe un dispozitiv USB/microSD** • se pot conecta căști (opțional) • mufă jack pentru căști: Ø3,5 mm • **LED semnalizare încărcare** • timp de încărcare/funcționare preconizat: ~2,5 h / ~11 h • accesoriu: cablu de încărcare USB, curea pentru încheietura mâinii • **încărcător rețea: SA 24USB, opțional** • dimensiuni: 140 x 77 x 50 mm



RPR 7B

RADIO PORTABIL, AC/DC

• **4in1: BT + USB + microSD + radio** • conexiune fără fir prin BT • ascultarea muzicii de pe echipament mobil, calculator • controlează playerul telefonului mobil • redare MP3/WAV/WMA de pe surse USB/microSD • radio portabil **4 benzi**, AM-FM-SW1-SW2 • soclu pentru căști: Ø3,5 mm • autonomie lungă; **până la 18 ore cu o încărcare** • timp aprox. încărcare / funcționare: ~8/~18 ore • 3 tipuri de alimentare: de pe rețea, acumulator și baterii • **cablu de încărcare inclus**, acumulator încorporat, 2x baterii D/LR20 (1,5V) (nu sunt incluse) • dimensiune: 225 x 130 x 70 mm



RPR 3LCD

RADIO PORTABIL LCD, AC / DC

• **radio digital AM-FM-SW cu recepție globală** • sensibilitate ridicată • **memorie pentru salvare 60 posturi radio** • butoane cu acces rapid pentru posturile preferate • **sunet stereo cu căști** (opțional) • ceas LCD cu lumină de fundal albastră • **temporizare adormire** (10-90 minute) • **deșteptare** cu radio sau semnal bip-bip • repetare deșteptare (5 minute) • posibilitate de blocare tastatură • utilizare ușoară • soclu conectare căști: Ø3,5 mm • alimentare: **cablu de conectare**, 3 x baterii 1,5V (D), nu sunt incluse • dimensiune: 235 x 120 x 50 mm



RPR 8

RADIO PORTABIL, AC / DC

• radio AM-FM-SW cu **3 benzi** • recepție radio sensibilă • **volum ridicat**, operare ușoară • design compact, robust, portabil • **alimentat de la rețea sau de la baterie** • se pot conecta căști (opțional) • mufă pentru căști: Ø3,5 mm • alimentare: cablu de rețea (inclus) sau 2 baterii D/LR20 (neincluse) sau alimentare externă de 5 V= (neinclus) • dimensiune: 210 x 115/153 x 70 mm



RPR4LCD

RADIO DE BUZUNAR CU CEAS DEȘTEPTĂTOR

• **radio AM-FM** cu reglare automată • **2x40 de locuri în program** • comenzi rapide către posturile dvs. preferate • **sunet stereo cu căști** (nu sunt incluse) • mufa pentru căști de 3,5 mm • afișaj mare de ceas • **deconectare automată temporizată** • **apel de trezire** cu sunet bip-bip-bip • repetarea alarmei (modul de repetare a alarmei) • retroiluminarea automată a afișajului • **încuietare pentru copii - Încuietare cu cheie** • **alimentat cu baterii** (4 baterii AA, nu sunt incluse) • **alimentator USB-C** (cablul și adaptorul nu sunt incluse) • adaptor/cablu conector recomandat: SA 24USB, SA 50USB, USBC 1 • dimensiune: 184 x 113 x 58 mm



RPC5

RADIO DE BUZUNAR

• **radio de buzunar** cu 2 benzi **AM-FM** • **indicator LED de reglare** • **buton de reglare evidențiat** • recepție de înaltă sensibilitate • mufă pentru căști: Ø3,5 mm • curea de mână • alimentare: 2 baterii AA (1,5 V) nu sunt incluse • dimensiuni: 120 x 68 x 30 mm



RPC 4

RADIO PORTABIL

• **radio portabil** 2 benzi **AM-FM** • **indicator LED pentru facilitarea acordării posturilor** • recepție cu **sensibilitate mare** • soclu pentru căști: Ø3,5mm • alimentare: 2 x baterii 1,5 V (AA), nu sunt incluse • dimensiuni: 69 x 118 x 30 mm



MPA SERIES

MIXER-AMPLIFICATOR CU MULTIMEDIA

UTILIZARE SIMULTANĂ LA BOXE TRADIȚIONALE (4-16 Ohmi) ȘI LA SISTEME AUDIO DE 100 VOLȚI (70-100-110-120V)

• mixer-amplificator pe 6 canale • unitate multimedia încorporată • **conexiune BT** fără fir • ascultarea muzicii de pe echipament mobil, calculator • **radio FM** cu memorie posturi
• **redare MP3/WMA** de pe surse USB/SD • repetare piesă, redare în ordine aleatoare • ecran LCD cu scală radio grafică, marjă modulară și playlist • semnal sonor de captare atenție la apăsare de buton • **remixarea automată a muzicii la anunțul vocal** • potențiometrul dublu cu limitare de volum • **egalizator ton** înalte și joase • ieșire pentru conectare alt amplificador sau aparat de înregistrare • intrări: USB, SD, 2 x MIC (6,3 mm), 3 x L + R (2 x RCA), FM ANT • ieșiri: L + R (2 x RCA, mono) • pentru conectarea difuzoarelor de 100 V, în 6 grupe separate, cu reglare individuală • alimentare: 230 V~/ 50 Hz, prin cablu de rețea

MPA 240BT

OPEREAZĂ SIMULTAN 25-30 DIFUZOARE DE "100 VOLȚI"
240 WATȚI, dimensiuni: 480 x 95 x 380 mm / 8,7 kg



MPA 120BT

OPEREAZĂ SIMULTAN 12-15 DIFUZOARE DE "100 VOLȚI"
120 WATȚI, dimensiuni: 480 x 98 x 355 mm / 6,8 kg



BXB 100/8

BOXĂ 2-CĂI

• **2in1**: pentru sisteme convenționale și profesionale • conectare la aparate cu ieșire 4-8 Ohmi • conectare la sisteme audio 70/100/110V~ • **volum reglabil**: 10W-20W-40W • **boxă 2-căi bass-reflex Hi-Fi** • **tweeter dome, con din mătase** • plastic ABS ranforsat, grilaj metalic • utilizare pe verticală sau orizontală • montare pe perete și tavan • rabatabil și rotativ • conector cablu cu șurub • sarcină: **60 W / 8 Ohmi, 40 W / 100 V~** • dimensiune / greutate: 200 x 285 x 190 mm / 2,9 kg



WAS 2

BOXĂ CU MONTARE PE PERETE

• **cu transformator încorporat de 110 V**
• sarcină max.: **10 W**
• transfer de frecvență: 50 - 18.000 Hz
• **difuzor: Ø165 mm**
• impedanță: 8 Ohmi
• dimensiuni: 275 x 200 x 110 mm



CES 165

DIFUZOR DE TAVAN, 2-CĂI

• **cu transformator încorporat de 110 V**
• **sistem pe 2-căi**: cu difuzor de înalte și de joase
• **conectare în 3 moduri**, în funcție de limita de volum: **2,5 W - 5 W - 10 W**
• sarcină maximă: max. **10 W**
• transfer de frecvență: 80-20.000Hz
• difuzoare: Ø165 mm + Ø25 mm
• impedanță: 8 Ohmi
• dimensiune încorporabilă: Ø206 x 70 mm



CES 3

DIFUZOR DE TAVAN

• **cu transformator încorporat de 110 V**
• sarcină max.: **10 W**
• transfer de frecvență: 50 - 18.000 Hz
• difuzor: Ø165 mm
• impedanță: 8 Ohmi
• dimensiune încorporabilă: Ø190 x 85 mm



SBX 1010/BK KEVLAR DIFUZOR DE MEDII-JOASE 50 W

- P_m/P_n: **50/35 W**
- f: 55 - 8.000 Hz
- SPL_{1W/1m}: 82 dB
- bobină: 0,75", 2 straturi
- bază: aluminiu
- greutate magnet: 10 Oz

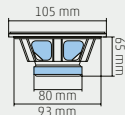

SBX 1320/BK KEVLAR DIFUZOR DE MEDII-JOASE 60 W

- P_m/P_n: **60/40 W**
- f: 50 - 7.000 Hz
- SPL_{1W/1m}: 85 dB
- bobină: 1", 4 straturi
- bază: aluminiu
- greutate magnet: 20 Oz

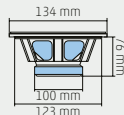

SBX 1620/BK KEVLAR DIFUZOR DE JOASE 80 W

- P_m/P_n: **80/50 W**
- f: 45 - 7.000 Hz
- SPL_{1W/1m}: 87 dB
- bobină: 1", 4 straturi
- bază: aluminiu
- greutate magnet: 20 Oz

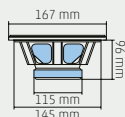

SBX 2030/BK KEVLAR DIFUZOR DE JOASE 120 W

- P_m/P_n: **120/80 W**
- f: 35 - 3.000 Hz
- SPL_{1W/1m}: 88 dB
- bobină: 1,5", 4 straturi
- bază: aluminiu
- greutate magnet: 30 Oz

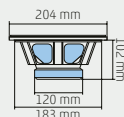

SBX 2530/BK KEVLAR DIFUZOR DE JOASE 150 W

- P_m/P_n: **150/100 W**
- f: 30 - 2.500 Hz
- SPL_{1W/1m}: 90 dB
- bobină: 1,5", 4 straturi
- bază: aluminiu
- greutate magnet: 30 Oz

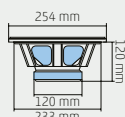

	SBX 1010/BK	SBX 1320/BK	SBX 1620/BK	SBX 2030/BK	SBX 2530/BK
diamentru nominal	100 mm	130 mm	165 mm	200 mm	250 mm
material con	kevlar	kevlar	kevlar	kevlar	kevlar
sarcină	50 / 35 W	60 / 40 W	80 / 50 W	120 / 80 W	150 / 100 W
impedanță	8 Ohmi	8 Ohmi	8 Ohmi	8 Ohmi	8 Ohmi
transfer de frecvență	55 - 8000 Hz	50 - 7000 Hz	45 - 7000 Hz	35 - 3000 Hz	30 - 2500 Hz
sensibilitate	82 dB	85 dB	87 dB	88 dB	90 dB
bobină	∅0,75", 2 straturi	∅1", 4 straturi	∅1", 4 straturi	∅1,5", 4 straturi	∅1,5", 4 straturi
bază	aluminiu	aluminiu	aluminiu	aluminiu	aluminiu
margine	cauciuc	cauciuc	cauciuc	cauciuc	cauciuc
con	placă oțel	placă oțel	placă oțel	placă oțel	placă oțel
magnet	10 Oz	20 Oz	20 Oz	30 Oz	30 Oz
dimensiune încastrare	∅93 mm	∅123 mm	∅145 mm	∅183 mm	∅233 mm
adâncime încastrare	65 mm	76 mm	96 mm	102 mm	120 mm

SBV 2020/4

DIFUZOR DE JOASE

80 W

Potrivit pentru reparațiile boxelor VIDEOTON!

- P_m/P_n: **80/50 W**
- f: 45 - 5.000 Hz
- SPL_{1W/1m}: 86 dB
- bobină: 1", 2 straturi
- bază: aluminiu
- greutate magnet: 20 Oz

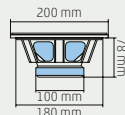

SBV 2020

DIFUZOR DE JOASE

80 W

Potrivit pentru reparațiile boxelor VIDEOTON!

- P_m/P_n: **80/50 W**
- f: 45 - 5.000 Hz
- SPL_{1W/1m}: 85 dB
- bobină: 1", 2 straturi
- bază: aluminiu
- greutate magnet: 20 Oz

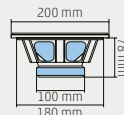

SPA 2030

DIFUZOR DE JOASE

150 W

- P_m/P_n: **150/100 W**
- f: 50 - 5.000 Hz
- SPL_{1W/1m}: 89 dB
- bobină: 1,5", 2 straturi
- bază: aluminiu
- greutate magnet: 30 Oz

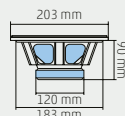

SPA 2530

DIFUZOR DE JOASE

200 W

- P_m/P_n: **200/140 W**
- f: 45 - 5.000 Hz
- SPL_{1W/1m}: 90 dB
- bobină: 1,5", 2 straturi
- bază: aluminiu
- greutate magnet: 30 Oz

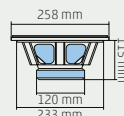

SPA 3040

DIFUZOR DE JOASE

210 W

- P_m/P_n: **210/150 W**
- f: 40 - 3.500 Hz
- SPL_{1W/1m}: 90 dB
- bobină: 1,5", 2 straturi
- bază: aluminiu
- greutate magnet: 40 Oz

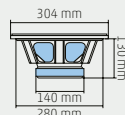

SPA 4050

DIFUZOR DE JOASE

230 W

- P_m/P_n: **230/160 W**
- f: 30 - 3.000 Hz
- SPL_{1W/1m}: 93 dB
- bobină: 2", 2 straturi
- bază: aluminiu
- greutate magnet: 50 Oz

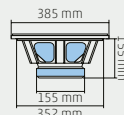

	SBV 2020/4 și 2020	SPA 2030	SPA 2530	SPA 3040	SPA 4050
diametru nominal	200 mm	200 mm	250 mm	300 mm	400 mm
material con	hârtie impregnată	hârtie impregnată	hârtie impregnată	hârtie impregnată	hârtie impregnată
sarcină	80 / 50 W	150/100 W	200/140 W	210/150 W	230/160 W
impedanță	4 Ohmi / 8 Ohmi	8 Ohmi	8 Ohmi	8 Ohmi	8 Ohmi
transfer de frecvență	45 - 5000 Hz	50-5000 Hz	45-5000 Hz	40-3500 Hz	30-3000 Hz
sensibilitate	86 dB / 85 dB	89 dB	90dB	90 dB	93 dB
bobină	∅1", 2 straturi	1.5", 2 straturi	1.5", 2 straturi	1.5", 2 straturi	2", 2 straturi
bază	aluminiu	aluminiu	aluminiu	aluminiu	aluminiu
marginie	cauciuc	textil	textil	textil	textil
con	oțel	oțel	oțel	oțel	oțel
magnet	20 Oz	30 Oz	30 Oz	40 Oz	50 Oz
dimensiune încastrare	∅180 mm	∅183 mm	∅233 mm	∅280 mm	∅352 mm
adâncime încastrare	78 mm	90 mm	115 mm	130 mm	155 mm

SKN 10

40 W

DIFUZOR DE MEDII

- profesional, **carcasă închisă**
- nu necesită spațiu separat ermetic în interiorul boxei
- **con rigidizat, impregnat**
- P_m/P_n: 40/30 W
- f: 500-8.500 Hz
- SPL_{1w/1m}: 84 dB



SKN 13

50 W

DIFUZOR DE MEDII

- profesional, **carcasă închisă**
- nu necesită spațiu separat ermetic în interiorul boxei
- **con rigidizat, impregnat**
- P_m/P_n: 50/40 W
- f: 400-7.000 Hz
- SPL_{1w/1m}: 86 dB



SKN 16

60 W

DIFUZOR DE MEDII

- profesional, **carcasă închisă**
- nu necesită spațiu separat ermetic în interiorul boxei
- **con rigidizat, impregnat**
- P_m/P_n: 60/40 W
- f: 300-6.000 Hz
- SPL_{1w/1m}: 88 dB



DPH 1417

TWEETER ORCHESTRE

- con de bachelită din textil, durabil
- este necesar un filtru
- 160 x 142 mm
- Z: 8 Ohmi
- P_m/P_n: **150/80 W**
- f: 2.000 - 18.000 Hz
- SPL_{1w/1m}: 96 dB
- bobină: 1,5"
- **membrană: bachelită din textil**
- greutate magnet: 20 Oz



DP 11

TWEETER ORCHESTRE

- con de bachelită din textil, durabil
- este necesar un filtru
- 86 x 86 mm
- Z: 8 Ohm
- P_m/P_n: **120/60 W**
- f: 2.000 - 18.000 Hz
- SPL_{1w/1m}: 93 dB
- bobină: 1,0"
- **membrană: bachelită din textil**
- greutate magnet: 10 Oz



DTF 12

TWEETER DOME HIFI

- Ø103 mm / 8 Ohmi
- atenuare cu fluid ferro
- P_m/P_n: **100/50 W**
- f: 2.000 - 21.000 Hz
- SPL_{1w/1m}: 91 dB
- bobină: 1", 2 straturi
- **membrană: mătase**
- greutate magnet: 8,0 Oz



DT 21

TWEETER DOME

- Ø74 mm / 8 Ohmi
- P_m/P_n: **40/20 W**
- f: 3.000 - 21.000 Hz
- SPL_{1w/1m}: 91 dB
- bobină: 0,5"
- **membrană: mylar**
- greutate magnet: 2 x 0,6 Oz



	SKN 10	SKN 13	SKN 16	DPH 1417	DP 11	DTF 12	DT 21
diametru nominal	110 mm	136 mm	170 mm	160 x 142 mm	86 x 86 mm	103 mm	74 mm
material con	hârtie rigidizată, impregnată	hârtie rigidizată, impregnată	hârtie rigidizată, impregnată	bachelită din textil	bachelită din textil	mătase	mylar
sarcină	40/30 W	50/40 W	60/40 W	150/80 W	120/60 W	100/50 W	40/20 W
impedanță	8 Ohmi	8 Ohmi	8 Ohmi	8 Ohmi	8 Ohmi	8 Ohmi	8 Ohmi
transfer de frecvență	500 - 8500 Hz	400 - 7000 Hz	300 - 6000 Hz	2000 - 18000 Hz	2000 - 18000 Hz	2000 - 21000 Hz	3000 - 21000 Hz
sensibilitate	84 dB	86 dB	88 dB	96 dB	93 dB	91 dB	91 dB
bobină	2 straturi	2 straturi	2 straturi	1,5"	1,0"	1", 2 straturi	0,5"
bază	aluminiu	aluminiu	aluminiu	-	-	-	-
marginie	spumă	spumă	spumă	-	-	-	-
con	închis, oțel	închis, oțel	închis, oțel	-	-	-	-
magnet	12 x Ø60 mm	10 x Ø70 mm	15 x Ø80 mm	20 Oz	10 Oz	8 Oz	2 x 0,6 Oz
dimensiune încastrare	Ø100 mm	Ø136 mm	Ø170 mm	Ø115 mm	Ø70 mm	Ø84 mm	Ø 50 mm
adâncime încastrare	38 mm	40 mm	60 mm	140 mm	80 mm	30 mm	14 mm

KHS 120

TWEETER PIEZO

- 263 x 100 mm • P_m (4 Ω): **300 W** • P_m (8 Ω): **150 W**
- f: 2.000 - 20.000 Hz • $SPL_{1W/1m}$: 92 dB
- impedanță: > 1000 Ohmi • tensiune maximă: 35 V~



KHS 110

TWEETER PIEZO

- 187 x 87 mm • P_m (4 Ω): **300 W** • P_m (8 Ω): **150 W**
- f: 2.000 - 20.000 Hz • $SPL_{1W/1m}$: 90 dB
- impedanță: > 1000 Ohmi • tensiune maximă: 35 V~



KHS 311M

TWEETER PIEZO

- 110 x 110 mm • P_m (4 Ω): **300 W** • P_m (8 Ω): **150 W**
- f: 2.000 - 20.000 Hz • $SPL_{1W/1m}$: 93 dB
- impedanță: > 1000 Ohmi • tensiune maximă: 35 V~



KHS 105A

TWEETER PIEZO

- 85 x 85 mm • P_m (4 Ω): **300 W** • P_m (8 Ω): **150 W**
- f: 2.000 - 20.000 Hz • $SPL_{1W/1m}$: 94 dB
- impedanță: > 1000 Ohmi • tensiune maximă: 35 V~



KHS 106

TWEETER PIEZO

- \varnothing 95 mm • P_m (4 Ω): **300 W** • P_m (8 Ω): **150 W**
- f: 2.000 - 20.000 Hz • $SPL_{1W/1m}$: 90 dB
- impedanță: > 1000 Ohmi • tensiune maximă: 35 V~



KHS 107

TWEETER PIEZO

- 64 x 64 mm • P_m (4 Ω): **300 W** • P_m (8 Ω): **150 W**
- f: 5.000 - 20.000 Hz • $SPL_{1W/1m}$: 104 dB
- impedanță: > 1000 Ohmi • tensiune maximă: 35 V~



HV 328

FILTRU PE 3 CĂI

200 W

- sarcină: max. 200 W
- frecvența de încrucișare: **500 Hz/3.000 Hz**
- gradient de tăiere: 12 dB/octavă
- nivel ieșire comutabil înalte: 0/-3 dB, medii: 0/-2 dB



HV 228

FILTRU PE 2 CĂI

200 W

- sarcină: max. 200 W
- frecvența de încrucișare: **3.000 Hz**
- gradient de tăiere: 12 dB/octavă
- nivel ieșire comutabil înalte: 0/-3 dB



HVP 28

FILTRU

600 W

- sarcină: max. 600 W
- frecvență de încrucișare: **2.800 Hz**
- gradient de tăiere; joase: 12 dB/octavă
- gradient de tăiere; înalte: 18 dB/octavă
- profesional, pentru sonorizare
- 150 x 28 x 95 mm



HVS 14

FILTRU PENTRU DIFUZOR DE JOASE DE 4/8 OHMI

300 W

- sarcină: max. 300 W
- frecvență de tăiere: **4 Ω - 120 Hz, 8 Ω - 160 Hz**
- gradient de tăiere: 12 dB/octavă
- pentru difuzoare tip subwoofer

PENTRU IEȘIRI DE 4 ȘI 8 OHMI!

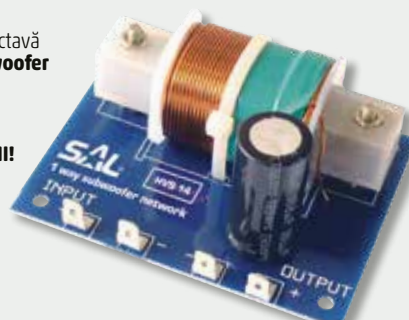



SPK 900

**CONECTOR TATĂ
SPEAKON**

- 4 poli
- fixare prin înșurubare
- manșon de protecție cablu



S 23

**CONECTOR TATĂ
MICROFON**

- 3 poli
- mobil



S 24

**CONECTOR MAMĂ
MICROFON**

- 3 poli
- mobil



SL 5

**CONECTOR TATĂ
DIFUZOR**

- 2 poli
- cu arc
- fixare prin înșurubare
- manșon de protecție cablu



SL 6MG

CONECTOR BOXE

- 2 conectori metalici, auriți, tip banană
- dimens. exterioară: Ø105 mm



SL 5ER

CONECTOR BOXE

- 2 poli
- cu arc
- dimens. exterioară: Ø75 mm



SL 2ER

CONECTOR BOXE

- 2 poli
- cu arc
- dimens. exterioară: 52 x 22 mm



KAH 303

TUB REFLEX

- lungime reglabilă
- Ø66 x 125 - 250 mm
- 2 buc / pachet



KAH 202

TUB REFLEX

- secționabil
- Ø45 x 100 mm
- 4 buc / pachet



HT 203

MÂNER ADÂNCIT PENTRU BOXE

- metal
- 220 x 163 x 60 mm



HT 200

MÂNER EXTERIOR BOXE

- metal + cauciuc
- 250 mm



HT 402

COLȚ PROTECTOR BOXE

- plastic
- 54 x 54 x 81 mm



HT 401

COLȚ PROTECTOR BOXE

- plastic
- 37 x 37 x 55 mm



HT 400

COLȚ PROTECTOR BOXE

- plastic
- 40 x 40 x 40 mm



HT 3123

PICIOR CAUCIUC BOXĂ

- Ø37 x 16 mm
- montabil cu șurub Ø5 mm
- cauciuc masiv, tare
- șaibă metalică în interior
- 4 buc / pachet



HT 304

SUPORT MONTAJ GRILĂ PENTRU BOXE

- pentru grilajele tip G
- pentru difuzoarele montate în spate
- 8 buc / pachet

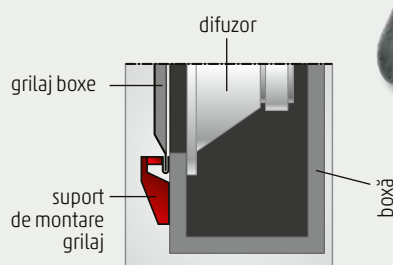

HT 305

SUPORT MONTAJ GRILĂ PENTRU BOXE

- pentru grilajele tip G
- pentru difuzoare montate frontal
- 8 buc / pachet

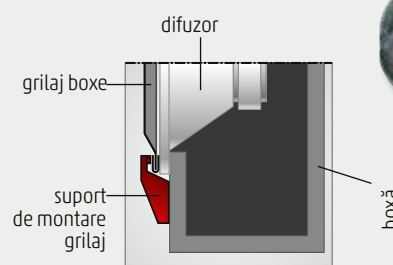

SG SERIES

GARNITURĂ MEMBRANĂ



tip	exterior (Ø)	interior (Ø)	difuzor (Ø)	caracteristici
SG 13	130 mm	85 mm	130 mm	Pentru înlocuirea inelelor învechite, rupte. Pentru înnoirea, reparația difuzoarelor vechi. Pentru toate tipurile de difuzoare Ø130, Ø165, Ø200, Ø250, Ø300 mm și pentru difuzoare VIDEOTON.
SG 16	165 mm	110 mm	165 mm	
SG 20	200 mm	140 mm	200 mm	
SG 25	250 mm	175 mm	250 mm	
SG 30	300 mm	225 mm	300 mm	

HT5050B

NEW!

PANOU DE AMORTIZARE A SUNETULUI

- panou profesional de atenuare a sunetului, de înaltă densitate
- spate autoadeziv pentru fixare rapidă
- decor de perete liniștitor, atrăgător și la modă
- reduce zgomotul și ecoul
- ideal pentru case și studiouri de înregistrare
- de ex. cameră de muzică, frigider, învertor solar, echipament motorizat, garaj, atelier... atenuare a zgomotului
- burete PU ușor de tăiat, rezistent la foc (20 kg/m³)
- fără miros chimic
- dimensiune: 4 bucăți ~50 x 50 x 5 cm
- ~1 m²/pachet



HT 2340

PANOU DE AMORTIZARE A SUNETULUI

- ideal pentru boxe HIGH-END
- asigură un sunet clar pentru medii și joase
- ușor de dimensionat
- pentru utilizarea într-o boxă sau pe un perete
- structură stabilă
- gri închis
- grosime de 3 cm, 30 x 60 cm

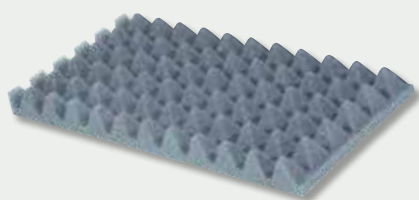

HT 70/BK

MATERIAL TEXTIL PENTRU ÎMBRĂCAT BOXE

- ușor de tăiat și de lipit
- pentru protecția exterioară a boxelor
- negru
- 70 x 140 cm



KL 2,5 SILVER CABLU AUDIO PENTRU BOXE, PREMIUM

- calitate HiFi High-End
- strat din argint pentru sunete mai bune
- cupru fără oxigen, de puritate ridicată
- calitate mai bună și transfer de frecvență mai bun
- sunete medii și înalte mai puternice
- nu se oxidează
- 25 m / rolă
- 2 x 2,5 mm²
- 2C x (2 x 51 x 0,25 mm)
- 7,6 x 3,8 mm



KLS, KL



seria KLS - fir primar de Ø0,15 mm
aluminiiu acoperit cu cupru

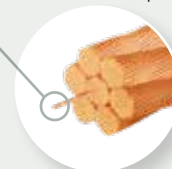

seria KL - fir primar de Ø0,10 mm
cupru pur, fără oxigen



poză	tip	denumire, caracteristici	lungime
1	KLS 0,15	2 x 0,15 mm ² cablu audio roșu-negru, 2C x (9 x 0,15 mm), lățime x înălțime: 3,6 x 1,8 mm, din fir primar de 0,15 mm	100 m/rolă
1	KLS 0,35	2 x 0,35 mm ² cablu audio roșu-negru, 2C x (20 x 0,15 mm), lățime x înălțime: 4,4 x 2,2 mm, din fir primar de 0,15 mm	100 m/rolă
1	KLS 0,5	2 x 0,5 mm ² cablu audio roșu-negru, 2C x (29 x 0,15 mm), lățime x înălțime: 5,0 x 2,5 mm, din fir primar de 0,15 mm	100 m/rolă
1	KLS 0,75	2 x 0,75 mm ² cablu audio roșu-negru, 2C x (43 x 0,15 mm), lățime x înălțime: 5,0 x 2,5 mm, din fir primar de 0,15 mm	100 m/rolă
1	KLS 1	2 x 1,0 mm ² cablu audio roșu-negru, 2C x (57 x 0,15 mm), lățime x înălțime: 6,0 x 3,0 mm, din fir primar de 0,15 mm	100 m/rolă
1	KLS 1,5	2 x 1,5 mm ² cablu audio roșu-negru, 2C x (85 x 0,15 mm), lățime x înălțime: 7,0 x 3,5 mm, din fir primar de 0,15 mm	100 m/rolă
2	KLS 0,5T	2 x 0,5 mm ² cablu audio transparent, 2C x (29 x 0,15 mm), lățime x înălțime: 5,0 x 2,5 mm, din fir primar de 0,15 mm	100 m/rolă
2	KLS 0,75T	2 x 0,75 mm ² cablu audio transparent, 2C x (43 x 0,15 mm), lățime x înălțime: 5,0 x 2,5 mm, din fir primar de 0,15 mm	100 m/rolă
2	KLS 1T	2 x 1,0 mm ² cablu audio transparent, 2C x (57 x 0,15 mm), lățime x înălțime: 6,0 x 3,0 mm, din fir primar de 0,15 mm	100 m/rolă
2	KLS 1,5T	2 x 1,5 mm ² cablu audio transparent, 2C x (85 x 0,15 mm), lățime x înălțime: 7,0 x 3,5 mm, din fir primar de 0,15 mm	100 m/rolă
2	KLS 2,5T	2 x 2,5 mm ² cablu audio transparent, 2C x (7 x 21 x 0,15 mm), lățime x înălțime: 9,0 x 4,5 mm, din fir primar de 0,15 mm	50 m/rolă
2	KLS 4T	2 x 4,0 mm ² cablu audio transparent, 2C x (7 x 33 x 0,15 mm), lățime x înălțime: 8,8 x 4,4 mm, din fir primar de 0,15 mm	50 m/rolă
2	KLS 6T	2 x 6,0 mm ² cablu audio transparent, 2C x (7 x 49 x 0,15 mm), lățime x înălțime: 12,0 x 6,0 mm, din fir primar de 0,15 mm	25 m/rolă
3	KL 0,15	2 x 0,15 mm ² cablu audio roșu-negru, 2C x (19 x 0,10 mm), lățime x înălțime: 4,0 x 2,0 mm, din fir primar de 0,1 mm	100 m/rolă
3	KL 0,35	2 x 0,35 mm ² cablu audio roșu-negru, 2C x (45 x 0,10 mm), lățime x înălțime: 4,4 x 2,2 mm, din fir primar de 0,1 mm	100 m/rolă
3	KL 0,5	2 x 0,5 mm ² cablu audio roșu-negru, 2C x (64 x 0,10 mm), lățime x înălțime: 5,0 x 2,5 mm, din fir primar de 0,1 mm	100 m/rolă
3	KL 0,75	2 x 0,75 mm ² cablu audio roșu-negru, 2C x (96 x 0,10 mm), lățime x înălțime: 4,6 x 2,3 mm, din fir primar de 0,1 mm	100 m/rolă
3	KL 1	2 x 1,0 mm ² cablu audio roșu-negru, 2C x (127 x 0,10 mm), lățime x înălțime: 6,0 x 3,0 mm, din fir primar de 0,1 mm	100 m/rolă
3	KL 1,5	2 x 1,5 mm ² cablu audio roșu-negru, 2C x (7 x 27 x 0,10 mm), lățime x înălțime: 7,0 x 3,5 mm, din fir primar de 0,1 mm	100 m/rolă
4	KL 0,75T	2 x 0,75 mm ² cablu audio transparent, 2C x (96 x 0,10 mm), lățime x înălțime: 4,6 x 2,3 mm, din fir primar de 0,1 mm	100 m/rolă
4	KL 1T	2 x 1,0 mm ² cablu audio transparent, 2C x (127 x 0,10 mm), lățime x înălțime: 6,0 x 3,0 mm, din fir primar de 0,1 mm	100 m/rolă
4	KL 1,5T	2 x 1,5 mm ² cablu audio transparent, 2C x (7 x 27 x 0,10 mm), lățime x înălțime: 7,0 x 3,5 mm, din fir primar de 0,1 mm	100 m/rolă
4	KL 2,5T	2 x 2,5 mm ² cablu audio transparent, 2C x (7 x 45 x 0,10 mm), lățime x înălțime: 7,6 x 3,8 mm, din fir primar de 0,1 mm	50 m/rolă

MC 625/BK

CABLU MICROFON BIFILAR

- 2 x 0,35 mm²
- 2C x (31 x 0,12 mm) / (28 x 0,12 mm) ecranare + hârtie
- diametru exterior: 6,2 mm
- rotund, negru
- 50 m/rolă



KN 6

CABLU ECRANAT BIFILAR

- 2 x 0,08 mm²
- 2C x (10 x 0,10 mm) / 2 x (28 x 0,12 mm)
- diametru exterior: 2,8 x 5,6 mm
- fiecare liță ecranată individual, plat, negru
- 100 m/rolă



KN 4

CABLU ECRANAT MONOFILAR

- 1 x 0,14 mm²
- 1C x (12 x 0,12 mm) / (28 x 0,12 mm)
- diametru exterior: 2,8 mm
- rotund, negru
- 100 m/rolă



Tehnică de sonorizare auto

VB X1000

RADIO AUTO 1XDIN, 9", ANDROID AUTO, CARPLAY

4 x 45 W



iOS CARPLAY ȘI ANDROID AUTO

FUNCȚIA DE OGLINDIRE iOS ȘI ANDROID*

- ecran tactil mobil de 9,0" (23 cm)
- carcasă de dimensiuni 1xDIN
- redare radio/muzică/foto/video
- radio AM/FM RDS cu 30 de memorii
- conectivitate dispozitiv USB/microSD
- conexiune BT fără fir
- apeluri telefonice fără a atinge telefonul
- agendă telefonică și istoric de apeluri pe ecran
- cameră de înregistrare
- cameră de marșarier
- încărcare USB a telefonului
- microfon încorporat și microfon extern atașabil
- control grafic al tonurilor în 16 benzi
- iluminare de fundal a butoanelor cu culoare variabilă
- opțiune de monitor spate pentru pasageri
- telecomandă de la volanul din fabrică
- meniu în 6 limbi (EN/HU/SK/RO/D/SRB)
- ieșire pentru difuzoare Hi-Fi de 4 x 45 W
- intrare audio stereo AUX de 3,5 mm
- ieșire amplificator 2+1xRCA + woofer activ
- 2+1x intrare și ieșire video RCA
- accesorii: cameră de înregistrare și de marșarier, microfon extern, conector ISO

*Telefoane iPhone 6+ și Android 5+ cu Mirror Link, conectate prin intermediul unui cablu de date USB; pentru Android, după instalarea unei aplicații



VBX910

RADIO AUTO 2XDIN, 7", ANDROID AUTO, CARPLAY

NEW!

4 x 45 W



iOS CARPLAY ȘI ANDROID AUTO & iOS ȘI OGLINDIREA ECRANULUI ANDROID*

- ecran tactil de 7,0" (18cm)
- dimensiuni carcasă 2xDIN
- redare radio/muzică/foto/video
- radio AM/FM RDS cu 30 de memorii
- port dispozitive USB/microSD
- conexiune wireless BT
- apeluri telefonice fără atingerea telefonului
- microfon integrat și extern
- egalizator grafic cu 10 benzi
- iluminare de fundal a butoanelor în culori variabile
- ecran ușor de întunecat (de exemplu, noaptea)
- încărcare telefon prin USB
- meniu în 7 limbi (EN/H/SK/RO/D/SRB/CN)
- ieșire Hi-Fi de 4x45W
- port cameră de marșarier (opțiune: SA 143)
- posibilitate monitoare spate pentru pasageri
- controlabil de pe telecomanda volanului original
- intrare stereo AUX de 3.5mm + 2xRCA
- ieșire pentru amplificator și subwoofer activ
- intrare video și 2x ieșiri video
- accesorii: telecomandă, microfon extern, accesorii de montare

*Telefoane iPhone 6+ și Android 5+ cu Mirror Link, conectate prin intermediul unui cablu de date USB; pentru Android, după instalarea unei aplicații



VB 4000

RADIO AUTO ȘI PLAYER MP3/WMA



4 x 45 W



• BT / FM RDS / MP3 / WMA / USB / SD / AUX • **conexiune BT fără fir** • **putere ieșire: 4 x 45 W** • ascultare muzică de pe telefon mobil • comandarea player-ului telefonului mobil • **2in1: microfon înglobat și extern cu clemă (1,8 m)** • apelare fără atingerea telefonului • amplificare convorbire telefonică • ton de apel pe difuzoarele auto • afișare număr apelant pe ecran • **la sosirea unui apel radioul se pornește și trece la modul BT** • preluare-/închidere apel/ reapelare • afișaj text excelent de lizibil • **memorie 18 FM, oră** • căutarea și stocarea manuală sau automată a posturilor • serviciu informații rutiere • căutare frecvențe alternative de recepție • **MP3 „iD3 Tag” afișare informații de tip text** • moduri de redare: prezentare melodie, repetare, • ordine aleatoare • gestionare foldere • setare ton, loudness și EQ • **ieșiri Hi-Fi pentru difuzoare: 4 x 45 W** • intrare AUX de 3,5 mm pentru aparate portabile 4 x RCA pentru conectare amplificator, difuzor de joase • telecomandă (CR2025, 3V baterie tip buton, inclusă)

VB 2300

RADIO AUTO SMART ȘI PLAYER MP3/WMA/FLAC/APE/WAV



4 x 45 W



• **caracteristici care pot fi extinse cu o aplicație care trebuie instalată*** • telefonul devine un afișaj extins pentru radio • un radio cu toate funcțiile și fără un smartphone • **FM / BT / USB / microSD / AUX** • conexiune BT fără fir • ascultați muzică de pe telefonul mobil • **apeluri telefonice fără a atinge telefonul** • ton de apel și conversație prin difuzoarele mașinii • **afișarea numărului apelantului pe ecran** • respingeți / răspundeți / încheiați apelul / apelați ultimul număr • lizibilitate excelentă a afișajului de text, alb • 18x memorie radio FM • căutare și stocare manuală sau automată a posturilor de radjo • diferite moduri de redare a programelor • gestionarea fișierelor, **informații text ID3Tag** • setări de sunet pentru ton, intensitate și USER EQ • afișarea orei exacte prin simpla apăsare a unui buton • **priză USB separată pentru încărcare** • ieșire pentru difuzoare Hi-Fi de 4 x 45 W • intrare AUX de 3,5 mm pentru dispozitive portabile • 4 x prize RCA (amplificator sau subwoofer activ) • telecomandă (CR2025, baterie tip buton de 3V, inclusă)

*pentru telefoane cu Android 4.3 și iOS 8.0 sau o versiune ulterioară, conectată fără fir, prin instalarea unei aplicații în limba engleză (serviciile disponibile depind de telefon, setări de regiune)

VBT 1100/BL, RD

RADIO AUTO ȘI PLAYER MP3/WMA



4 x 45 W



VBT 1100/BL

ecran și butoane luminate cu LED albastru

VBT 1100/RD

ecran și butoane luminate cu LED roșu

• **BT / FM / MP3 / WMA / USB / SD / AUX** • conexiune BT fără fir • ascultarea muzicii de pe telefon • **microfon sensibil încorporat** • convorbiri fără atingerea telefonului • ton de apel și convorbiri prin difuzoarele auto • **afișarea numărului apelant pe ecran** • la intrarea unui apel radioul pornește și trece în mod BT • preluare apel / închidere apel / reapelare • afișare **ora exactă** și cu radioul oprit • memorie 18 posturi FM, căutare manuală și automată • prezentare melodii, repetare, redare în ordine aleatoare • management mape • reglaje de ton înalte-joase, loudness și EQ • **4 x 45W ieșire Hi-Fi** • intrare AUX 3,5mm pentru echipamente portabile • 4 x priză RCA pentru conectare amplificator, difuzor activ de joase • telecomandă (3 V (CR2025) inclusă)

BS 10/A

SUBWOOFER ACTIV

200 W

Amplificator înglobat, filtru reglabil

Difuzor de sub-bass: • Ø250 mm, con din polipropilenă • P_m/P_n : 200 / 150 W • Z: 4 Ohmi • carcasă masivă, închisă • construcție compactă, necesită spațiu redus • dimensiune: 340 x 310 x 280 mm

Amplificator înglobat: • **putere ieșire: 100 W** • filtru reglabil: 35-200 Hz • transfer de frecvență: 20-35 Hz / 20-200 Hz • intrări pentru înalte și joase • **se poate conecta la toate tipurile de radio auto** • **pornire și oprire de pe telecomandă**



BS 10

SUBWOOFER AUTO

150 W

• P_m/P_n : 150/100 W • difuzor cu diametru de 250 mm • Z: 4 Ohmi • f: 35-3.500 Hz • membrană din polipropilenă • dynamic-bass, cu construcție închisă • conector cu clemă pentru cabluri • **construcție extra plată** • colțuri curbate, rezistente la șocuri mecanice • dimensiune: 355 x 300 x 180 mm



SA 143

CAMERĂ DE MARȘARIER

- veți parca mai simplu, mai rapid, mai sigur
- puteți salva vieți sau să evitați accidente și daune materiale
- puteți vedea copiii, animalele și obiectele mici din spatele vehiculului
- **montare universală** în majoritatea vehiculelor
- posibilitate de conectare cu radio auto sau monitor compatibil
- pe ecranul radioului auto pregătit pentru acest scop, **va fi afișat automat la mersul înapoi imaginea camerei**
- **schită colorată pentru asistență la parcare**
- accesorii: **cablu video cca. 6 m**, cablu de alimentare
- Ø18 x 21 mm



	BS 10/A	BS 10
diametru difuzor	Ø250 mm	Ø250 mm
material con	polipropilenă	polipropilenă
sarcină	200 / 150 W	150 / 100 W
impedanță	4 Ohmi	4 Ohmi
amplificator încorporat	✓	-
putere la ieșire	100 W	-
filtru reglabil	35 - 200 Hz	-
transfer de frecvență	20-35 Hz / 20-200 Hz	35 - 3500 Hz
mod de boxă 2-căi	-	-
intrare joase	✓	-
intrare înalte	✓	✓
pornire/oprire comandabilă	✓	-
grilaj de protecție	-	-
construcție	cutie închisă	cutie închisă
dimensiune	340 x 310 x 280 mm	355 x 300 x 180 mm

AHX 1620/BK

DIFUZOR DE JOASE

60 W

- con **kevlar, 4 Ohmi**
- P_m/P_n : 60/40 W
- f: 50 - 7.000 Hz
- SPL_{1W/1m}: 88 dB
- bobină: 1", 2 straturi
- bază: ALU
- greutate magnet: 20 Oz

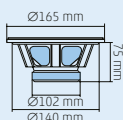

AHX 2030/BK

DIFUZOR DE JOASE

120 W

- con **kevlar, 4 Ohmi**
- P_m/P_n : 120/80 W
- f: 40 - 4.000 Hz
- SPL_{1W/1m}: 88 dB
- bobină: 1,5", 4 straturi
- bază: ALU
- greutate magnet: 30 Oz

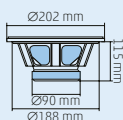



CX 404

PERECHE DIFUZOARE AUTO PE 2 CĂI

110 W

- medii-joase: Ø100 mm, con PP
- înalte: Ø30 mm tweeter dome mylar
- **sarcină muzicală: 110 W (2 x 55 W max.)**
- frecvență: 55-20.000 Hz
- sensibilitate: 88 dB
- impedanță: 4 Ohmi



CX 504

PERECHE DIFUZOARE AUTO PE 2 CĂI

150 W

- medii-joase: Ø130 mm, con PP
- înalte: Ø30 mm tweeter dome mylar
- **sarcină muzicală: 150 W (2 x 75 W max.)**
- frecvență: 50-20.000 Hz
- sensibilitate: 89 dB
- impedanță: 4 Ohmi



CX 604

PERECHE DIFUZOARE AUTO PE 2 CĂI

200 W

- medii-joase: Ø165 mm, con PP
- înalte: Ø35 mm tweeter dome mylar
- **sarcină muzicală: 200 W (2 x 100 W max.)**
- frecvență: 45-20.000 Hz
- sensibilitate: 90 dB
- impedanță: 4 Ohmi



WRX 310

PERECHE DIFUZOARE AUTO

140 W

- **pe 3 căi**, 4 Ohmi
- joase: Ø100 mm, con PEI
- medii: Ø30 mm, con mylar dome
- înalte: Ø15 mm tweeter piezo
- **sarcină muzicală: 140 W (2 x 70 W max.)**
- frecvență: 60-20.000 Hz
- sensibilitate: 86 dB
- carcasă turnată, din aluminiu



WRX 313

PERECHE DIFUZOARE AUTO

180 W

- **pe 3 căi**, 4 Ohmi
- joase: Ø130 mm, con PEI
- medii: Ø30 mm con mylar dome
- înalte: Ø15 mm tweeter piezo
- **sarcină muzicală: 180 W (2 x 90 W max.)**
- frecvență: 50-20.000 Hz
- sensibilitate: 87 dB
- carcasă turnată, din aluminiu



WRX 316

PERECHE DIFUZOARE AUTO

220 W

- **pe 3 căi**, 4 Ohmi
- joase: Ø165 mm, con PEI
- medii: Ø30 mm con mylar dome
- înalte: Ø15 mm tweeter piezo
- **sarcină muzicală: 220 W (2 x 110 W max.)**
- frecvență: 45-20.000 Hz
- sensibilitate: 88 dB
- carcasă turnată, din aluminiu



BK 087

PERECHE DIFUZOARE AUTO 70 W

- con dublu, 4 Ohmi
- medii-joase: Ø87 mm con celuloză
- înalte: pânlie PEI
- sarcină muzicală: 70 W (2 x 35 W max.)
- frecvența: 75-18.500 Hz
- sensibilitate: 85 dB

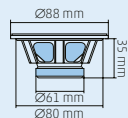

BK 100

PERECHE DIFUZOARE AUTO 90 W

- con dublu, 4 Ohmi
- medii-joase: Ø100 mm con celuloză
- înalte: pânlie PEI
- sarcină muzicală: 90 W (2 x 45 W max.)
- frecvența: 55-19.000 Hz
- sensibilitate: 85 dB

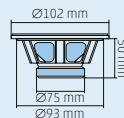

BK 130

PERECHE DIFUZOARE AUTO 100 W

- con dublu, 4 Ohmi
- medii-joase: Ø130 mm con celuloză
- înalte: pânlie PEI
- sarcină muzicală: 100 W (2 x 50 W max.)
- frecvența: 50-19.000 Hz
- sensibilitate: 86 dB

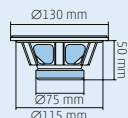

BK 165

PERECHE DIFUZOARE AUTO 150 W

- con dublu, 4 Ohmi
- medii-joase: Ø165 mm con celuloză
- înalte: pânlie PEI
- sarcină muzicală: 150 W (2 x 75 W max.)
- frecvența: 45-19.000 Hz
- sensibilitate: 86 dB

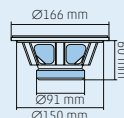

MRPX 2-130

PERECHE DIFUZOARE REZISTENTE LA APĂ

100 W

- construcție coaxială pe 2 căi, 4 Ohmi
- con polipropilenă, rezistent la apă
- difuzor dome Ø30 mm
- sarcină muzicală: 100 W (2 x 50 W)
- frecvența: 50-20.000 Hz
- sensibilitate: 86 dB
- ideal în mediu umed, cu aburi: saună cu infraroșu, săli de înot, baie, terasă, rulotă, vapor

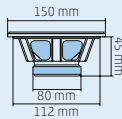

MRPX 2-165

PERECHE DIFUZOARE REZISTENTE LA APĂ

150 W

- construcție coaxială pe 2 căi, 4 Ohmi
- con polipropilenă, rezistent la apă
- difuzor dome Ø30 mm
- sarcină muzicală: 150 W (2 x 75 W)
- frecvența: 50-20.000 Hz
- sensibilitate: 87 dB
- ideal în mediu umed, cu aburi: saună cu infraroșu, săli de pentru înot, baie, terasă, rulotă, vapor

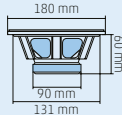

SA 333 SET CABLURI HIFI AUTO

- set complet de 42 piese
- 1000 W / 80 A / 20 mm²
- cablu de conectare audio OFC Hi-Fi stereo
- calitate premium, extra flexibil
- soluție completă pentru conectarea în siguranță a radioului și a alimentării acestuia
- pentru conectarea difuzoarelor active de joasă, subwooferelor, tuburilor de bass, amplificatoarelor



Pachetul include:

Cablu de alimentare, albastru, +12V	4GA / 20mm ² - 5,2 m / Ø9,6 mm	Conector tip furcă	2 x Ø5,2 mm / M5
Cablu împământare GND, negru	4GA / 20mm ² - 0,9 m / Ø9,6 mm	Conector tip furcă	5 x Ø4,2 mm / M4
Cablu difuzor, albastru-negru	18GA / 0,75mm ² - 6,1 m / Ø3,0 mm	Conector plat pentru cablu	4 x 7,5 mm
Cablu audio stereo, albastru	2 x RCA - 2 x RCA / 5,2 m / Ø4,0 mm	Izolație pentru cablu de alimentare	2x Black + 2x Blue
Cablu comandă de la distanță, albastru, +12V	5,2 m / Ø2,5 mm	Izolație pentru conector tip furcă	2x Black + 3x Blue
Soclu siguranță și siguranță	80 Amper AGU fuse (10 x 38 mm)	Izolație pentru conector plat	2x Black + 2x Blue
Tub flexibil de protecție, negru	4GA / 1,2 m / Ø13 mm	Colier cabluri, negru	8 x 150 mm
Conector inelar	2 x Ø8,2 mm / M8		

HV 623 FILTRU PE 3 CĂI

- sarcină maximă 200 W
- frecvență de încrucișare: 700/5.000 Hz
- gradient de tăiere: 6 dB/octavă
- fișe de conectare aurite
- dimensiuni: 65 x 35 x 120 mm



HV 621 FILTRU PE 2 CĂI

- max. 200 W
- frecvență de încrucișare: 2.500 Hz
- gradient de tăiere: 6 dB/octavă
- fișe de conectare aurite
- dimensiuni: 65 x 35 x 120 mm



HVS 14 FILTRU, SUB

- max. 300 W
- frecvență de tăiere: 120 Hz / 4 Ohmi
- gradient de tăiere: 12 dB/octavă
- pentru difuzoare tip subwoofer
- dimensiuni: 70 x 45 x 90 mm



SA 001 CONVERTOR SEMNAL, STEREO

- permite conectarea amplificatoarelor cu casetofonele auto, care nu sunt prevăzute cu conectică necesară
- transformă ieșirea pentru difuzor în RCA
- volum reglabil pe canale
- putere max. intrare: 2 x 50 W
- frecvență: 20 - 25000 Hz
- atenuare max: 60 dB
- impedanță ieșire: 10 kOhmi
- dimensiuni: 90 x 65 x 27 mm

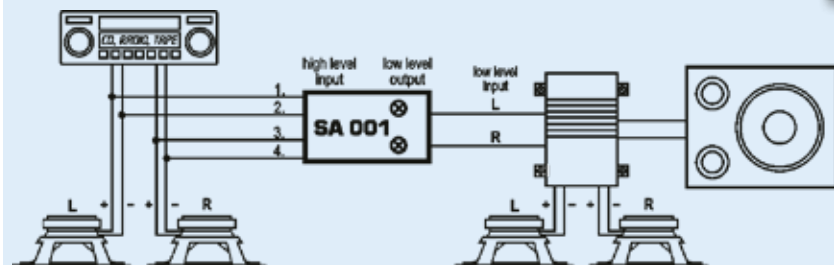

FMBT HIFI

HANDSFREE ȘI ÎNCĂRCĂTOR AUTO



5în1: **amplificator BT + modulator FM + încărcător USB dublu + player muzică + Voltmetru auto** • ecran mare, 1.8" color • **analizator de spectru real** cu 19 benzi • design retro Hi-Tech, **sunet HiFi real** • convertor D/A de calitate și filtru de zgomot • "bucle de masă" de anulare a zgomotului, integrat • 7 tipuri de mod EQ și reglare ton înalte/joase • ascultarea muzicii și convorbiri telefonice prin radioul auto • convorbiri fără atingerea telefonului • preluare-, respingere apel, apelare • controlul mapelor, pieselor • **informații de tip text din melodii** • **meniu clar, multilingv** (EN, HU, SK, RO) • afișarea și anunțul vocal al numărului apelant (în engleză) • socluri microSD și LINE OUT 3.5 mm • **încărcător USB dublu: QC3.0 + 5V/1.0 A (23 W)** • puteți verifica starea acumulatorului auto • utilizare în vehicule de 12/24 V



FMBT 18RGB

HANDSFREE ȘI ÎNCĂRCĂTOR AUTO



• 5în1: **handsfree BT + modulator FM + încărcător rapid dual USB + player de muzică + voltmetru pentru acumulator** • ascultare de muzică și apelare pe radioul auto • conversație telefonică fără a atinge telefonul • răspuns la apeluri, respingere, apelare • apelare vocală (în limba engleză) • derularea programelor, telecomanda playerului muzical • **buton de evidențiere a basului** • redare muzică: BT+USB+microSD (max. 32 GB) • activarea asistentului vocal (Siri/Google/Bixby) • **încărcător rapid dual USB: 2,4A + QC3.0** • măsoară tensiunea bateriei vehiculului • verifică starea acumulatorului mașinii • **efecte de lumini RGB** (pot fi dezactivate) • operare convenabilă cu butonul rotativ • Poate fi utilizat în vehicule de 12/24 V



FMBT 280

HANDSFREE ȘI ÎNCĂRCĂTOR AUTO



• **difuzor pentru telefon prin BT** • redarea muzicii prin BT • redare MP3/WMA de pe surse USB/microSD (max. 32 GB) • **încărcător USB pentru telefon, 5 V/max 1 A** • preluare-, încheiere- și respingere apel, reapelare fără atingerea telefonului mobil • reconectare automată la telefon • afișare frecvența, număr ordine piesă, timp parcurs, volum și mod BT pe ecran • **microfon încorporat** • egalizator EQ • alegerea directă a piesei • anunțarea verbală a schimbării modului de funcționare • memorare piese și frecvențe • panou de control rabatabil • **telecomandă inclusă** (baterie tip buton 1 x 3V (CR2025), inclusă)



SABT 31

CASCĂ BT CU ÎNCĂRCĂTOR AUTO



ÎNTOTDEAUNA LA ÎNDEMÂNĂ, IDEAL PENTRU CONVORBIRI PRIVATE, DACĂ AVEȚI ȘI PASAGERI. LUAȚI CASCA ȘI LA CUMPĂRĂTURI.

• 3în1: mono **headset** + **încărcător rapid USB + priză brichetă** • ultra ușor (4 g), pentru urechea dreaptă • conexiune BT fără fir • **încărcare automată** • reconectare automată • microfon încorporat • **convorbiri telefonice fără atingerea telefonului** • preluare-, respingere apel, reapelare • pas între piese, control de la distanță • anunțul vocal al numărului apelant (în engleză) • timp de încărcare / funcționare: ~45 min / ~105-140 min • **încărcător rapid USB: 3,1 A max.** • priză brichetă: 10 A max. • pentru vehicule de 12-24 V



FMBT MIC

DIFUZOR AUTO ȘI ÎNCĂRCĂTOR



CU AȘEZARE PE BORD, ȘI MICROFON PROFESIONAL
 • 5în1: **difuzor BT + modulator FM + încărcător rapid USB dublu + player muzică + voltmetru acumulator auto** • ascultarea muzicii și convorbiri telefonice prin radioul auto • cu așezare pe bord, **microfon profesional, cablu ~60 cm fără încălire**, buton control • convorbiri telefonice fără atingerea telefonului • preluare-, respingere-, inițiere apel • pas între melodii, control player de muzică de la distanță • activare asistent vocal (Siri/Google Assistant) • **anunțul vocal al numărului apelant** (în engleză) • **încărcător rapid USB dublu: 2,4 A + 1,0 A** • **măsoară tensiunea acumulatorului auto** • puteți verifica starea acumulatorului auto • utilizare în vehicule de 12/24 V



BTRC 100

ZIN1 ADAPTOR EMIȚĂTOR-RECEPTOR BT FĂRĂ FIR



• **VĂ PUTEȚI EXTINDE FUNCȚIILE ECHIPAMENTULUI DVȘ. CU TRANSMITEREA FĂRĂ FIR A SUNETULUI** • se poate comuta pe receptor BT sau emițător BT • redarea fără fir a muzicii, de la cca. 10 m pe teren deschis • schimbă automat modul de funcționare la conectarea cablului • intrări și ieșiri audio: 2 x mufă Ø3,5 mm • sunet excepțional, filtrare zgomote, atenuare ecou • **reconectare automată** • oprire automată • **acumulator încorporat**, soclu microUSB pentru încărcare • cablu de încărcare USB-microUSB inclus • cabluri 3,5 mm-3,5 mm și 3,5 mm-2xRCA • **exemple de utilizare: emițător BT: TV, calculator, player multimedia, echipament HiFi, receptor BT: căști, echipament HiFi, amplificator, boxă activă, radio de mașină** • dimensiuni: 98 x 59 x 12 mm



BTRC 30

TRANSMIȚĂTOR/RECEPTOR BT



• **EXTINDEȚI-VĂ ECHIPAMENTELE CU FUNCȚIA DE TRANSFER SONOR FĂRĂ FIR** • poate fi comutat între receptor BT (receiver) sau emițător BT (transmitter) • redare muzică stereo fără fir, (BT5.0, ~10 m) • intrare și ieșire audio: soclu stereo Ø3,5 mm • **reconectare automată** • cablu audio 3,5 mm/3,5 mm inclus, (~1,0 m) • alimentare: USB 5 V • **exemple pentru utilizare: emițător BT: TV, calculator, player multimedia, echipament HiFi, receptor BT: radio auto, căști, echipament HiFi, amplificator, boxă activă** • dimensiuni: 20 x 33 x 10 mm



Echipament auto



SAIC1000TS

INVERTOR TENSIUNE ȘI SURSĂ DE ALIMENTARE FĂRĂ ÎNTRERUPERE

NEW!

Produce tensiune de rețea cu **undă sinusoidală** pură atunci când este disponibilă o tensiune de 12 V

- invertor 12 V → 230 V~ AC (50 Hz)
- **potrivit și pentru echipamente sensibile**
- ideal pentru **pompa de circulație pentru încălzire**
- pentru utilizare în vehicule, bărci, camping...
- două prize de rețea cu contact de protecție
- **capacitate nominală de încărcare ~1000 W**
- **încărcător de acumulatori încorporat**, în trei trepte
- funcție de alimentare stabilă, aproape fără întrerupere
- **comută în modul acumulator în caz de pană de curent**
- comută înapoi la rețeaua electrică stabilă după o pană de curent
- priză de încărcare USB pe panoul frontal (5 V / 2,5 A)
- **afișaj digital al tensiunii DC a bateriei**
- **afișaj digital al tensiunii AC de ieșire**
- LED bicolor pentru indicarea funcționării
- **LED bicolor care indică încărcarea**
- **pornire ușoară** prin creșterea treptată a tensiunii
- protecție la suprasarcină
- protecție la supraîncălzire
- protecție la scurtcircuit
- protecție la supratensiune
- **protecție împotriva epuizării bateriei**
- avertizare **sonoră**
- protecție pentru copii la priza de rețea
- pentru a fi conectat la și plasat lângă un acumulator de 12 V
- cablu baterie: 2 x 8,4 mm² / ~50 cm
- inclus cablu de conectare la rețea
- dimensiuni: 180 x 145 x 310 mm / 3,3 kg

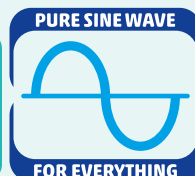

SAI4000LED

INVERTOR TENSIUNE

NEW!

Generează tensiune de rețea sinusoidală modificată atunci când este disponibilă 12 V

- invertor 12 V → 230 V~ AC (50 Hz)
- **potrivit pentru majoritatea echipamentelor**
- poate fi utilizat în vehicule, bărci, camping...
- **~2000 W capacitate nominală de sarcină continuă**
- ~4000 W sarcină nominală de vârf
- **tensiunea bateriei DC pe afișajul digital**
- **afișaj digital al tensiunii de ieșire CA**
- indicator LED bicolor
- protecție la suprasarcină
- protecție la supraîncălzire
- protecție la scurtcircuit
- protecție la supratensiune
- **protecție la epuizarea acumulatorului**
- protecție pentru copii în priza de rețea
- pentru a fi conectat la și plasat lângă un acumulator de 12 V
- cablu DC pentru baterie: 2 x 25 mm² / ~50 cm
- dimensiuni: 150 x 110 x 430 mm / 3,3 kg



SAI 1000TS, SAI 500TS INVERTOR TENSIUNE CU UNDĂ SINUSOIDALĂ PURĂ

Produce tensiune de rețea **cusinusoidală pură**, dacă este disponibilă tensiune de 12V \rightarrow

- inverter 12 V \rightarrow 230V ~ AC (50 Hz) • **ideal pentru echipamente sensibile și cu motor** • recomandat pentru pompa de circulare a încălzirii • poate fi utilizat în vehicule, bărci, camping • **priză de încărcare USB (5 V / 2,1 A)** • protecție la suprasarcină • protecție la supraîncălzire • protecție la supratensiune • protecție la scurtcircuit • **protecție împotriva epuizării acumulatorului** • **protecție copii** în priză de rețea • se va conecta de acumulator și se va așeza lângă acesta



SAI 1000TS

- sarcină continuă de cca. 1000 W
- capacitate maximă 2000 W
- cablu DC: 2 x 8AWG (8,4 mm²) / ~55 cm
- dimensiuni: 150 x 77 x 375 mm / 2,4 kg



SAI 500TS

- sarcină continuă de cca. 500 W
- capacitate maximă 1000 W
- cablu DC: 2 x 10AWG (5,3 mm²) / ~55 cm
- dimensiuni: 120 x 57 x 260 mm / 0,95 kg



SAI 600USB INVERTOR TENSIUNE

- furnizează tensiune de rețea, dacă este disponibilă tensiune continuă de 12 V \rightarrow
- 12 V \rightarrow 230 V ~ AC (50 Hz) inverter • tovarăș de nădejde în excursii, călătorii • poate fi utilizat în autovehicul, vapor, camping • protecție la suprasarcină • protecție la supraîncălzire • protecție împotriva scurtcircuitării • **protecție la descărcarea acumulatorului** • priză prevăzută cu protecție copii • **soclu USB pentru încărcare (5 V / max. 500 mA)**

- putere de cca. 300 W la sarcină continuă
- putere de cca. 600 W la sarcină maximă



SAI 2000USB INVERTOR TENSIUNE

- furnizează tensiune de rețea, dacă este disponibilă tensiune continuă de 12 V \rightarrow
- 12 V \rightarrow 230 V ~ AC (50 Hz) inverter • tovarăș de nădejde în excursii, călătorii • poate fi utilizat în autovehicul, vapor, camping • protecție la suprasarcină • protecție la supraîncălzire • protecție împotriva scurtcircuitării • **protecție la descărcarea acumulatorului** • priză prevăzută cu protecție copii • **soclu USB pentru încărcare (5 V / max. 500 mA)**

- putere de cca. 1000 W la sarcină continuă
- putere de cca. 2000 W la sarcină maximă



SAI 1000USB INVERTOR TENSIUNE

- furnizează tensiune de rețea, dacă este disponibilă tensiune continuă de 12 V \rightarrow
- 12 V \rightarrow 230 V ~ AC (50 Hz) inverter • tovarăș de nădejde în excursii, călătorii • poate fi utilizat în autovehicul, vapor, camping • protecție la suprasarcină • protecție la supraîncălzire • protecție împotriva scurtcircuitării • **protecție la descărcarea acumulatorului** • priză prevăzută cu protecție copii • **soclu USB pentru încărcare (5 V / max. 500 mA)**

- putere de cca. 500 W la sarcină continuă
- putere de cca. 1000 W la sarcină maximă



SA066

SUPORT PENTRU TETIERĂ TELEFON MOBIL ȘI TABLETĂ

- 2în1: **suport pentru telefon mobil și tabletă** • se fixează pe bara metalică a tetierei • **Rotire la 360 de grade** a dispozitivului • suport de telefon practic pentru pasagerii din spate • copiii pot viziona filme în condiții de confort • adulții pot vedea când au un mesaj • diametrul barei de susținere: 10-14 mm • diagonala de imagine a dispozitivului: ~4,7-12,9" • dimensiune min/max: ~140/230 mm • fabricat din plastic ABS solid și metal cu suprafețe cauciucate

NEW!



SA 062

SUPORT TELEFON PENTRU MAȘINĂ

- 2în1: **suport pentru telefon mobil și cârlig pentru bagaje**
- **poate fi atașat la bara tetierei**, se poate roti
- bagajele pot fi agățate în spatele sau în fața spătarului scaunului
- Ideal pentru depozitarea genților, umbrelor, băuturilor, alimentelor etc.
- **un suport de telefon practic pentru pasagerii din spate**
- copiii se pot uita confortabil la filme
- adulții pot vedea când primesc mesaj
- dimensiunea tijei de susținere: 10-16 mm
- lățimea maximă a telefonului: ~ 85 mm
- **capacitatea de încărcare a cuierului: 4-10 kg**
(în funcție de poziția clemei de prindere)



SA064

SUPORT GRAVITAȚIONAL PENTRU TELEFOANE MOBILE

- **poate fi plasat în gura de aerisire a vehiculului**
- poate fi rotit, înclinat în sus, în jos și în lateral
- operare cu o singură mână, rapidă, ușoară și silențioasă
- **se ajustează automat la dimensiunea telefonului**
- **ocupă puțin spațiu atunci când este gol**, 115x40 mm
- **poate fi atașat la lamele mai subțiri sau mai groase**
- până la o lățime a telefonului de 65-80 mm și o grosime de 11 mm
- adaptabilitatea depinde de vehicul și de telefon

NEW!



SA063

SUPORT PENTRU TELEFONUL MOBIL AUTO

- **poate fi amplasat în gura de aerisire a autovehiculului**
- se rotește, se înclină în sus și în jos și în lateral
- **se utilizează cu o singură mână, rapid și ușor**
- file de deschidere cu o singură atingere
- picioare inferioare extensibile
- **suprafețe din silicon** pentru a proteja telefonul
- cârlig metalic puternic pentru **lamele de ventilație orizontale sau verticale** (10-36 mm)
- până la cca. 55-95 mm lățime telefon (diagonala cca. 4-7") / 3,3 kg

NEW!



SA065

SUPORT TELEFON PENTRU BICICLEȚĂ (4-7")

- **se poate monta pe ghidonul trotinetei, bicicletei, bicicletei electrice, bicicletei de cameră, motocicletei sau pe mânerul căruciorului**
- **colier metalic masiv, ranforsat** cu șurub metalic
- **suport rotativ și care se poate înclina**
- **încuietoare de siguranță** pentru o fixare strânsă
- **colțurile telefonului sunt protejate** în caz de cădere, accidente
- inserții din cauciuc și silicon pentru fixare sigură, **fără alunecare și zgâriere**
- înălțime / lățime telefon: ~130-180 / 55-85 mm
- diametru ghidon: 18-45 mm

NEW!



3.100110

ÎNCĂRCĂTOR USB AUTO

Triple USB Car Charger Micro USB Connector

- utilizare simultană la trei echipamente
- dispune de **2 socluri USB, respectiv un conector microUSB extensibil**
- utilizare în vehicule de **12-24 V**
- intrare: 12-24 V
- ieșire: 5 V \Rightarrow / 3.1 A (divizat)



q2power[™]
ENERGY WORLDWIDE



3.100130

ÎNCĂRCĂTOR USB AUTO

Triple USB Car Charger USB type C Connector

- utilizare simultană la trei echipamente
- dispune de **2 socluri USB, respectiv un conector USB-C extensibil**
- utilizare în vehicule de **12-24 V**
- intrare: 12-24 V
- ieșire: 5 V \Rightarrow / 3.1 A (divizat)



q2power[™]
ENERGY WORLDWIDE



SAU 24MU

ÎNCĂRCĂTOR AUTO 2IN1

- încarcă simultan 2 echipamente
- **cablu spiralat cu USB mamă + microUSB tată**
- LED indicator funcționare
- sarcină maximă 5 V/2,4 A
- poate fi utilizat în vehicule de 12-24 V



SAU 24C

ÎNCĂRCĂTOR AUTO 2IN1

- încarcă simultan 2 echipamente
- **cablu spiralat cu USB mamă + USB-C tată**
- LED indicator funcționare
- sarcină maximă 5 V/2,4 A
- poate fi utilizat în vehicule de 12-24 V



SAU 96

ÎNCĂRCĂTOR RAPID AUTO USB, PERFORMANT

- **încărcător USB extra-rapid**
- **4 ieșiri de capacitate mare**
- **ideal și pentru călătorii din spate**
- poate fi utilizat în vehicule de 12-24 V
- **USB: 4 x 2,4 A (5 V / 9,6 A / 48 W max.)**
- **fir de 180 cm**



SAU34AC

ÎNCĂRCĂTOR AUTO, 2IN1

- pentru încărcarea simultană a două dispozitive
- **priză USB-A + priză USB-C**
- LED indicator de funcționare
- capacitate totală de încărcare de 5 V \Rightarrow / **3,4 A**
- pentru utilizare în vehicule 12/24 V

NEW!



SA 023

ÎNCĂRCĂTOR USB AUTO ȘI DIVIZOR DE TENSIUNE

- pentru **3+1 dispozitive** simultan
- **cu încărcător USB**
- LED de funcționare
- siguranță înlocuibilă
- pentru vehicule de **12 V și 24 V**
- o priză max. 12 / 24 V \Rightarrow / 5 A
- trei prize max. 12 / 24 V \Rightarrow / 10 A
- USB: 5 V \Rightarrow / 500 mA
- dimensiuni: 118 x 33 x 48 mm



SA022

DIVIZOR DE TENSIUNE AUTO

- pentru **două dispozitive** simultan
- LED de funcționare
- siguranță înlocuibilă
- pentru vehicule de **12 V și 24 V**
- capacitate de încărcare max. 12 V \Rightarrow / 24 V \Rightarrow / 5 A
- dimensiuni: 64 x 34 x 45/97 mm



WS 20

ȘTECHER PRIZĂ BRICHETĂ AUTO

- cu soclu siguranță și siguranță F 3A (Ø6 x 30 mm)
- 12 V $\overline{=}$



WS 11

SOCU PRIZĂ DE BRICHETĂ

- ideal pentru prelungitor
- potrivit pentru aspirator și ladă frigorifică de mașină
- 12 V $\overline{=}$



91998

ȘTECHER PRIZĂ BRICHETĂ AUTO

- cu soclu siguranță și siguranță F 8 A (Ø5 x 20 mm)
- comutator basculant luminat, încorporat
- **utilizare la 12-24 V, montare prin lipire**
- pornește și oprește & protejează dispozitivele



94838

PRELUNGITOR PENTRU ÎNCĂRCĂTOR BRICHETĂ

- cablu spiralat
- LED de semnalizare roșu
- **12-24 V $\overline{=}$**
- siguranță 10 A
- **lungime: cca. 4 m**



ISO 2

PERECHE MUFE DE CONECTARE ISO PT. RADIO AUTO

- legare difuzoare + alimentare
- cablu de 15 cm, cu fire inscripționate



SA-FISO 022

PRELUNGITOR CABLU DE CONECTARE ISO

- prelungitor
- pereche ISO tată - ISO mamă
- alimentare / 4 boxe



SA-ANTCS 001

ADAPTOR ANTENĂ AUTO

- mufe: mamă ISO - tată DIN



SA-ANTCS 002

ADAPTOR ANTENĂ AUTO

- mufe: mamă DIN - tată ISO

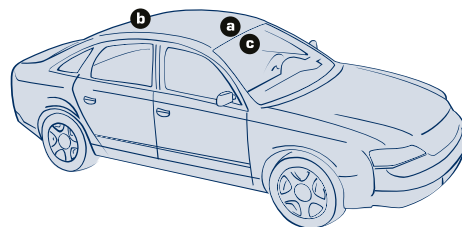
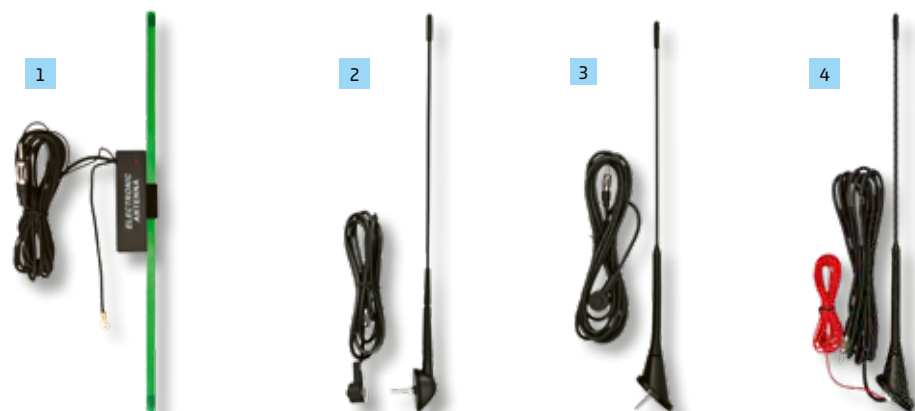

poza	cod	denumire	parametrii tehnici	poziție pe autovehicul
1	91110	Antenă auto cu amplificator	antenă internă, montare cu autoadeziv, amplificator înglobat (12 V), bandă de 340 x 9 mm, conector DIN, cablu 1,9 m	c
2	90557	Antenă auto pe partea de sus	talpă în formă de picătură, șurub Ø5 mm, 440 mm / înclinabilă 0-45°, cauciucat, conector DIN, cablu 2 m	a, b
3	90595	Antenă auto pe partea de sus	talpă ovală (VW Golf), șurub Ø5 mm, 400 mm / unghi fix 52°, cauciucat, conector DIN, cablu 3 m	a, b
4	93220	Antenă auto cu amplificator, pe partea de sus	talpă ovală (VW Golf), șurub Ø5 mm, amplificator înglobat (12 V), 400 mm / unghi fix de 52°, cauciucat, conector DIN, cablu 3 m	a, b

SMC20

ÎNCĂRCĂTOR DE ACUMULATOR SMART

NEW!

• pentru acumulator de **6V și 12V** • pentru modele cu acid-plumb clasice de tip închis, pentru baterii de tip gel sau fibră de sticlă fără mentenanță, precum și pentru cele mai noi baterii de tip Li-ion și LiFePO4 • selectare manuală tip baterie • programe încărcare SMART automate • încărcare cu curent mic (2A) pentru protecția bateriei • încărcare **de menținere, întreținere, regenerare** • detectează sulfatarea și stratificarea acidului, apoi reface capacitatea pierdută la bateriile de 12 V cu acid-plumb • memorie în caz de pană de curent • **cu cablu încărcare interschimbabil** (clemă sau inel) • ecran LCD cu **voltmetru** • **protecție ridicată împotriva pătrunderii apei și a prafului**: IP65 • protecție împotriva conexiunii inverse • protecție împotriva scurtcircuitului • protecție împotriva supraîncălzirii • protecție împotriva supraîncălzirii • protecție împotriva bateriei defecte • protecție împotriva depășirii timpului • alimentare cu cablu de rețea • dimensiuni: 150 x 42 x 65 mm



90304

COMPRESOR PENTRU MAȘINĂ

- presiune: **max 18 bari, 250 PSI**
- curent de încărcare motor: 10 A
- **adaptoare ventil: 3 buc**
- lungime cablu: 2,5 m
- alimentare: 12 V



90717

POMPĂ CU PEDALĂ, UNIVERSALĂ

- **adaptoare ventil: 1+2**
- **manometru până la 7 bari**
- domenii de aplicare: anvelope mașină-motocicletă-bicicletă, barcă sau saltea din cauciuc, minge



97242

CABLU DE PORNIRE

- **max. 600 A / 12-24 V**
- **4,0 m / 6,00 mm²**
- cupru de calitate 99%
- în geantă practică



91769

MANOMETRU PENTRU ANVELOPE

- carcasă din metal, durabilă, masivă
- **domeniu de măsurare 0.5 - 7.5 bari**

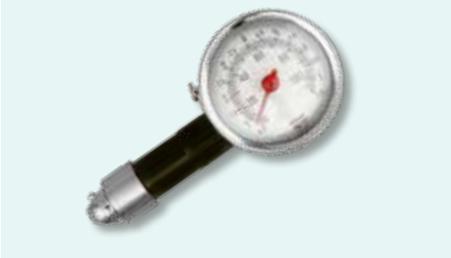

90762

CONECTOR TATĂ PENTRU REMORCĂ

- 7 poli, cablu cu manșon de protecție
- tensiune: 12 V



90779

CONECTOR MAMĂ PENTRU REMORCĂ

- 7 poli, capac de protecție cu arc
- Ø70 mm
- tensiune: 12 V



SS 1116/N; SS 1116/P RACORD ACUMULATOR AUTO

- la polul pozitiv (P)
- la polul negativ (N)
- ieșire: 2 x 10 mm² + șuruburi M8 cu șaibe Ø16 mm
- titaniu, cu șuruburi aurite

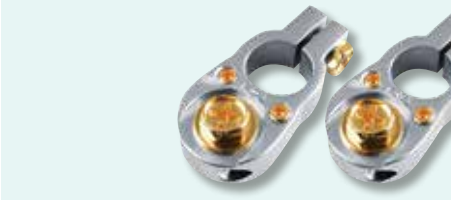

90205

HUSĂ SCAUN CU ÎNCĂLZIRE

- **încălzire reglabilă; 2 trepte**
- cu benzi flexibile și cârlige incluse pentru fixare rapidă
- conectare la priză de brichetă de 12 V
- 440 x 400/440 x 440 mm, matlasată



Conectori pentru aparate mobile

USBHUB7

TYPE-C MULTIPOINT HUB / STAȚIE DE ANDOCARE

- extensie pentru computer 7in1
- adaptor de internet cu fir Gigabit RJ45 LAN
- conectabil pentru: **afișaj** de înaltă definiție **4K HDMI HDR**, **mouse și tastatură** cu fir și fără fir, imprimantă, **card TF/microSD și SD**, stocare 2TB USB, **hard disk**, încărcător PD 100W, etc.
- MAC OS, Windows, Linux "plug & play", fără driver
- **carcasă premium, din aluminiu**
- **pentru extinderea notebook-urilor, tabletelor, telefoanelor mobile**
- dimensiuni: 135 x 17 x 32 mm / 66 g



USBHUB6

TYPE-C MULTIPOINT HUB / STAȚIE DE ANDOCARE

- extensie pentru computer 6in1
- conectabil pentru: **afișaj HDMI 4K** de înaltă definiție, **mouse și tastatură** cu fir și fără fir, imprimantă, card TF/microSD și SD, **stocare USB**, hard disk, **încărcător PD ~100 W**, etc.
- MAC OS, Windows, Linux "plug & play", fără driver
- **carcasă exclusivă cu vizor**, indicatori LED
- pentru extinderea notebook-ului, tabletei, telefonului mobil
- dimensiuni: 112 x 11 x 41 mm / 51 g



SA 2000Qi

ÎNCĂRCĂTOR WIRELESS

- **3in1: încarcă simultan telefon, ceas și căști**
- conectare comodă, cu un singur fir
- telefonul se poate așeza pe verticală sau orizontală
- compatibilitatea telefonului independent de producător, dacă telefonul acceptă **încărcare fără fir după standardul Qi**
- încărcătorul ceasului de mână este de asemenea fără fir (de ex. iWatch)
- încărcătorul de căști dispune de conector Lightning încorporat (de ex. AirPods)
- indicator încărcare cu LED multicolor
- cablu de încărcare USB / USB-C inclus
- dimensiuni: 200 x 100 x 85 mm

Verificați compatibilitatea produselor Dvs. înainte de achiziționare!
Necesită utilizarea unui adaptor de 2 A USB (ex. SA 24USB).



NBC 65W

ÎNCĂRCĂTOR RAPID, UNIVERSAL USB-C PD, 65 W

- ideal pentru dispozitive portabile: **notebook, telefon mobil, tabletă, căști, boxe**
- compatibil atât cu dispozitivele convenționale, cât și cu cele "PD"
- **tehnologie GaN**: mai mic, mai ușor, mai eficient
- **putere maximă de utilizare: 65 de Wați**
- cu un cablu de conectare de aprox. 1,7 m
- PRI: 100-240 V~ / 50-60 Hz / 1,5 Amax.
- SEC USB-C (PD65W): 5 V / 3 A, 9 V / 3 A, 12 V / 3 A, 15 V / 3 A, 20 V / 3,25 A



SA 50USB

ÎNCĂRCĂTOR USB CU 4 BUC PRIZE

- **încărcare la tensiune mare: 3,1A max. / soclu**
- intrare: 100-240V~ / 50-60 Hz
- **ieșire: 4 buc USB 5 V / 3,1 A, SUM 5 A divizat**
- încarcă simultan 4 echipamente

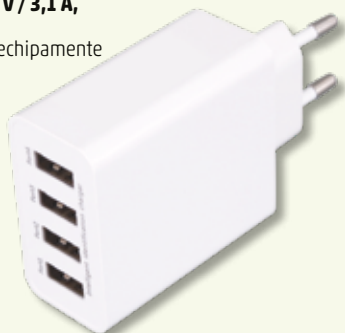

SA 24USB

ÎNCĂRCĂTOR USB CU 2 BUC PRIZE

- intrare: 100-240 V~ / 50-60 Hz
- **ieșire: 2 buc USB 5 V / 2,4 A, SUM 2,4 A divizat**
- încarcă simultan 2 echipamente



USBCL1

NEW!

CABLU DE ÎNCĂRCARE USB-C / LIGHTNING

- cu mufe **USB-A / LIGHTNING**
- acoperire durabilă, **țesută din nailon**
- de obicei funcționează și ca un cablu de date
- ~1 m / USB2.0 / 480 Mbps max. / 5 V⁺ / 2,1 A max.



USBAL1

NEW!

CABLU DE ÎNCĂRCARE USB-A / LIGHTNING

- cu mufe **USB-A / LIGHTNING**
- acoperire durabilă, **țesută din nailon**
- de obicei funcționează și ca un cablu de date
- ~1 m / USB2.0 / 480 Mbps max. / 5 V⁺ / 2,1 A max.



USBC1

NEW!

CABLU DE ÎNCĂRCARE USB-C / USB-C

- cu mufe **USB-C / USB-C**
- acoperire durabilă, **țesută din nailon**
- de obicei funcționează și ca un cablu de date
- ~1 m / USB2.0 / 480 Mbps max. / 5 V⁺ / 2,1 A max.



USBAC1

NEW!

CABLU DE ÎNCĂRCARE USB-A / USB-C

- cu mufe **USB-A / USB-C**
- acoperire durabilă, **țesută din nailon**
- de obicei funcționează și ca un cablu de date
- ~1 m / USB2.0 / 480 Mbps max. / 5 V⁺ / 2,1 A max.



USBC60



CABLU ÎNCĂRCARE USB C-C

- pentru încărcare standard, **QC și PD rapidă**
- în general are și rolul de cablu de date
- USB2.0 / 480 Mbps / 20 V⁺ / 3 A / **60 W max.** / ~1 m

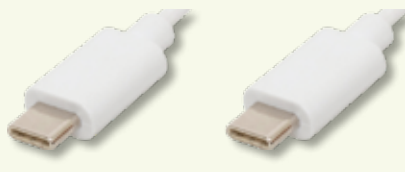

USBF C2

CABLU DE ÎNCĂRCARE USB-C

- **ambele mufe pot fi conectate și invers**
- utilizare comodă și ușoară în întuneric, în mașină...
- cablu plat, flexibil, rezistent, **fără încălzire**
- calitate premium, cablu de ~2 m
- în general are și funcția de cablu de date
- USB 2.0 / 5 V⁺ / 2,1 A max.



USBC1

CABLU DE ÎNCĂRCARE USB-C

- **flexibil**, utilizare ușoară
- în general are și rolul de cablu de date
- **lungime: ~1 m**
- USB 2.0 / 5 V⁺ / 2,1 A max.



USBF3

CABLU DE ÎNCĂRCARE microUSB

- **mufă USB-A - mufă microUSB-B**
- **ambele mufe pot fi conectate și invers**
- utilizare rapidă și comodă în mașină, în întuneric
- cablu plat, flexibil, rezistent, **fără încălzire**
- calitate premium, contacte aurite
- în general are și rolul de cablu de date
- USB 2.0 / 5 V⁺ / 2,1 A max.
- **lungime: 3 m**



USBF2

CABLU DE ÎNCĂRCARE microUSB

- **mufă USB-A - mufă microUSB-B**
- **ambele mufe pot fi conectate și invers**
- utilizare comodă și ușoară în întuneric, în mașină
- cablu plat, flexibil, rezistent, **fără încălzire**
- calitate Premium, cablu de ~2 m
- în general are și funcția de cablu de date
- USB 2.0 / 5 V⁺ / 2,1 A max.



USB A/MICRO-1

CABLU DE ÎNCĂRCARE microUSB

- ideal pentru încărcarea acumulatorilor aparatelor portabile, care dispun de soclu microUSB-B
- în general are și rolul de cablu de date
- **lungime: ~1 m**
- USB 2.0 / 5 V⁺ / 1 A max.



USBC OTG

CABLU OTG USB-C

- **priză: USB-A - mufă: USB-C**
- cablu de date cu două direcții
- **copiere fișiere fără calculator**
- redare video și muzică de pe dispozitive USB
- utilizarea depinde de dispozitivul mobil
- USB2.0 / 480 Mbps / 5 V⁺ / 2,1 A / ~16 cm



SA 044

CABLU MICROUSB OTG

- **mufă mamă USB A - mufă tată microUSB-B**
- cablu de date bidirecțional
- **copiere fișiere fără calculator**
- redare video și muzică de pe dispozitive USB
- utilizarea depinde de dispozitivul mobil
- USB2.0 / 480 Mbps / 5 V⁺ / 2,1 A / ~16 cm



USBCA3

ADAPTOR USB-A / USB-C

- Conectați-vă dispozitivele vechi și noi!
- **fișă: USB-C**
- **mufă: USB-A**
- ideal pentru încărcare rapidă, potrivit și pentru transferul de date în general
- USB3.0 / 5 Gbps / 20 V⁺ / 3,0 A / **60 W**



USBC A1

CONVERTOR USB-C/MICROUSB-B

- Folosiți-vă încărcătorul vechi cu microUSB și la echipamentele de standarde noi!
- **mufă tată: USB-C**
- **mufă mamă: microUSB**
- în general poate fi utilizat și pentru transmiterea datelor
- USB 2.0 / 240 Mbps / 5 V⁺ / 2,1 A



USBC A2

CONVERTOR USB-A / USB-C

- Conectați dispozitivele vechi și noi!
- **mufă: USB-A**
- **priză: USB-C**
- de obicei este adecvat și pentru transfer de date
- USB2.0 / 240 Mbps / 5 V⁺ / 2,1 A



Conector audio și video, accesorii

ATD VIDEO

CONVERTOR VIDEO ANALOG-DIGITAL

PENTRU CONECTAREA ECHIPAMENTELOR VECHI, FĂRĂ IEȘIRE DIGITALĂ DE ECHIPAMENTE NOI, CU INTRARE DIGITALĂ.

- conectarea echipamentelor vechi (video recorder, DVD player, console de joc, camere video, set top box-uri etc.) de televizoare, proiectoare noi
- modifică semnalul tradițional analog în semnal digital
- **intrare: 3 x mufă RCA** (compozit video și sunet stereo)
- **ieșire: 1 x mufă HDMI**
- cablu de alimentare miniUSB - USB A inclus
- dimensiuni: 60 x 55 x 20 mm



DTA AUDIO

CONVERTOR AUDIO DIGITAL-ANALOG

BUCURAȚI-VĂ DE SUNETUL TELEVIZORULUI PRIN SISTEMUL HIFI!

- **pentru conectarea aparatelor cu ieșire audio digitală cu aparate stereo, care nu dispun de intrare digitală**
- pentru un sunet de calitate pe sisteme HiFi, boxe active/televizoarelor LCD, Set Top Box-urilor, receptoarelor DVB-T, player-elor DVD/Blue-ray
- convertește semnalul audio digital sau optic în semnal tradițional analog stereo
- intrare 2 în 1: **TOSLINK optic + RCA digital, coaxial**
- ieșire: 2 x RCA mamă, stereo
- **accesorii: cablu de conectare optic 1.5 m, adaptor de rețea (5 V~/1 A)**
- dimensiune: 51 x 26 x 41 mm



V 50S

CONVERTOR VIDEO

- **tată SCART 21 poli - 3 x mamă RCA + mamă SVHS**
- convertor stereo cu comutator



VC 3D

CABLU VIDEO

- **tată SCART 21 poli - tată SCART 21 poli**
- 21 poli conectați
- 1,5 m

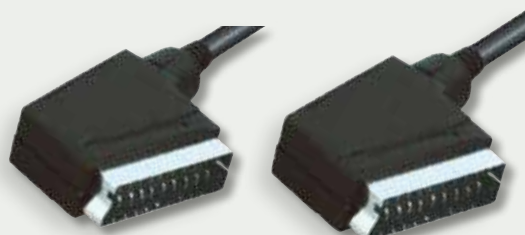

HD 4K SERIES

CABLU HDMI

- **versiune V 2.0**
- **aurit**
- tată "A" - tată "A"
- rezoluție: 4K x 2K
- ecranare pe mai multe nivele
- **viteză mare la transfer de date: 18 Gbit/s**
- **UltraHD 4K @ 60fps**
- ideal pentru vizualizarea HDR și 3D

tip	lungime
HD 4K/1,8	1,8 m
HD 4K/3	3 m



HDS SERIES

CABLU HDMI

- versiune: V 1.4
- **aurit**
- tată "A" - tată "A"

tip	lungime
HDS 1	1 m
HDS 2	2 m
HDS 4,5	4,5 m



A 4

CABLU VIDEO

- **3 x RCA tată - 3 x RCA tată**
- 1 m



VC 20-2

CABLU VIDEO

- **tată Ø3,5 mm cu 4 poli - 3 x tată RCA**
- potrivit pentru majoritatea camerelor video
- 2 m

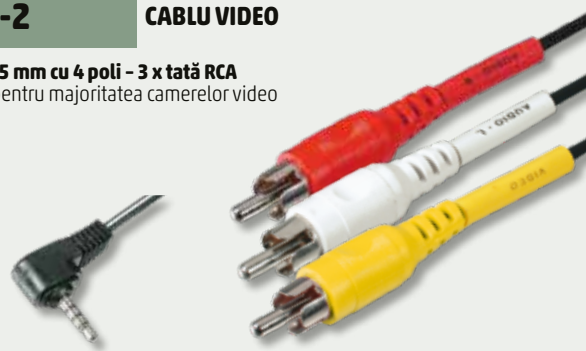

AC 16M

CONVERTOR AUDIO

- jack stereo tată Ø3,5 mm
- 2 x jack stereo mamă Ø3,5 mm
- 15 cm



A 3

CABLU AUDIO

- 2 x RCA tată - 2 x RCA tată
- 1,5 m



A 3-1M

CABLU AUDIO

- 2 x RCA tată - 2 x RCA tată
- 1 m



A 49

CABLU AUDIO

- jack stereo tată Ø3,5 mm - 2 x RCA tată
- 1,5 m



A 49-5

- 5 m

A 49-1M

CABLU AUDIO

- jack stereo tată Ø3,5 mm
- 2 x RCA tată
- 1 m



A 49-4M

- 4 m

A 51

CABLU AUDIO

- jack stereo tată Ø3,5 mm - jack stereo tată Ø3,5 mm
- 1,5 m



A 51-5

- 5 m

A 51-1M

CABLU AUDIO

- jack stereo tată Ø3,5 mm drept
- jack stereo tată Ø3,5 mm tip pipă
- 1 m



A 54-5

CABLU AUDIO

- jack stereo tată Ø3,5 mm - jack stereo mamă Ø3,5 mm
- 5 m



A 54-2.5M

CABLU AUDIO

- jack stereo tată Ø3,5 mm
- jack stereo mamă Ø3,5 mm
- 2,5 m



OPK 2/1,5

CABLU OPTIC

- Toslink tată - Toslink tată
- Ø2,2 mm
- cu capac antipraf
- 1,5 m



AC 17

CONVERTOR AUDIO

- tată stereo Ø3,5 mm -
2 x mamă RCA



AC 16

CONVERTOR AUDIO

- tată stereo Ø3,5 mm -
2 x mamă stereo Ø3,5 mm



AC 4

CONVERTOR AUDIO

- tată mono Ø6,3 mm - mamă RCA



AC 9

CONVERTOR AUDIO

- tată stereo Ø6,3 mm -
mamă stereo Ø3,5 mm



AC 6

CONVERTOR AUDIO

- tată stereo Ø3,5 mm -
mamă stereo Ø6,3 mm



AC 19

PRELUNGITOR RCA

- RCA mamă - RCA mamă
- mono



RCA 11MF

1 buc cu marcaj alb

PERECHE RCA TATĂ

- metalic
- aurit
- manșon protecție cablu
- numai cu marcaj
în culori mixte



1 buc cu marcaj roșu

SK 4M

JACK TATĂ

- jack stereo Ø3,5 mm
- metalic
- manșon protecție cablu



SK 4

JACK TATĂ

- jack stereo Ø3,5 mm
- plastic
- manșon protecție cablu



SK 3M

JACK TATĂ

- jack stereo Ø6,3 mm
- metalic
- manșon protecție cablu



SK 2M

JACK TATĂ

- jack mono tată Ø6,3 mm
- metalic
- manșon protecție cablu



SK 4K

JACK MAMĂ

- jack stereo mamă Ø3,5 mm
- plastic
- manșon protecție cablu



BD 5G/BK

CONECTOR BANANĂ TATĂ

- negru
- plastic
- găurit
- montare cu șurub
- aurit



BD 4/BK

CONECTOR BANANĂ TATĂ

- negru
- plastic
- găurit
- montare cu șurub



BA 2/BK

CONECTOR BANANĂ MAMĂ

- negru
- plastic
- izolat
- montaj prin sudură



BD 5G/RD

- roșu



BD 4/RD

- roșu



BA 2/RD

- roșu



TSX SERIES

DISTRIBUITOR F, CALITATE HQ

- impedanță de 75 Ohmi
- **transmisie semnal în bandă largă: 5-2400 MHz**
- posibilitate de intrare a tensiunii prin intermediul ieșirilor
- **opțiune de alimentare la distanță:** 15 V_~ / 1 Amax.
- construcție stabilă din aliaj de zinc
- **rezistent la apă:** IP44
- poate fi înșurubat; șuruburi incluse



fig.	tip	caracteristici	conectori
1	TSX 1913	4 căi	1 intrare - 4 ieșiri
2	TSX 1911	3 căi	1 intrare - 3 ieșiri
3	TSX 1910	2 căi	1 intrare - 2 ieșiri

TSP SERIES

DISTRIBUITOR F

- pentru TV prin cablu, receptoare satelit
- **900 - 2400 MHz**



fig.	tip	caracteristici	conectori
1	TSP 1913	4 căi	1 intrare - 4 ieșiri
2	TSP 1911	3 căi	1 intrare - 3 ieșiri
3	TSP 1910	2 căi	1 intrare - 2 ieșiri

RF SERIES

CABLU COAXIAL

- mufă coaxială tată - mufă coaxială mamă
- dublu ecranat

tip	culoare	lungime
RF 1	alb	1,5 m
RF 3	alb	2,5 m
RF 5	alb	5,0 m
RF 10	alb	10 m



FS 27

DISTRIBUITOR COAXIAL

- 1 mufă mamă
- 2 mufe tată
- formă „T”, metalic



FS 28

DISTRIBUITOR COAXIAL

- 1 mufă tată
- 2 x mufă mamă
- formă „T”, metalic

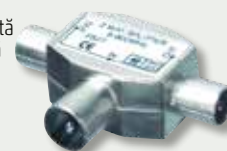

CONECTOR COAXIAL, PRIZĂ COAXIALĂ



fig.	tip	conector	material	mod de fixare	finisaj
1	FST 1	conector	metal	poate fi înfășurat pe cablu RG 6	drept
2	FST 2	priză	metal	poate fi înfășurat pe cablu RG 6	drept
3	FS 14	conector	metal	poate fi înșurubat	drept
4	FS 15	priză	metal	poate fi înșurubat	drept
5	FS 1	conector	metal+plastic	poate fi înșurubat	tip pipă
6	FS 2	priză	metal+plastic	poate fi înșurubat	tip pipă
7	FS 18	conector	metal+plastic, întărit	poate fi înșurubat	drept
8	FS 19	priză	metal+plastic, întărit	poate fi înșurubat	drept

CONECTOR F, CONVERTOR F

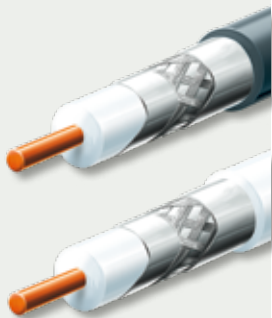

fig.	tip	conector	material	mod de fixare	finisaj
1	FF 1/PRO	conector	metal, întărit	poate fi înfășurat pe cablu RG 6	drept
2	FF 1	conector	metal	poate fi înfășurat pe cablu RG 6	drept
3	FF 21	conector	metal	poate fi înfășurat pe cablu KH 3	drept
4	F 803C	conector	metal	poate fi sertizat pe cablul S6TSV	drept
5	FF 13	mufă - mufă	metal	poate fi înșurubat	drept
6	FF 15	conector-mufă	metal	poate fi înșurubat	tip pipă
7	FF 18	conector coaxial - mufă F	metal	poate fi înșurubat	drept
8	FF 18P	conector coaxial - mufă F	metal	poate fi înșurubat	tip pipă
9	FF 19	mufă coaxială - mufă F	metal	poate fi înșurubat	drept

S 6 SERIES

CABLU COAXIAL

- impedanță: 75 Ω
- izolație PVC Ø7,06 mm
- folie aluminiu + PET
- împletitură Ø0,12 mm x 96 fire ALU
- folie aluminiu + PET
- izolație spumă PE Ø4,6 mm
- fir interior Ø1,02 mm din oțel cuprat



tip	culoare	lungime
S 6TSV/WH	alb	305 m / rolă
S 6TSV/BK	negru	305 m / rolă
S 6TSP/WH	alb	100 m / rolă

RG 6U SERIES

CABLU COAXIAL

- impedanță: 75 Ω
- izolație PVC Ø6,9 mm
- împletitură: Ø0,12 mm x 48 fire ALU
- folie aluminiu + PET
- izolație spumă PE Ø4,6 mm
- fir interior Ø1,0 mm din oțel cuprat



tip	culoare	lungime
RG 6U/WH	alb	100 m / rolă
RG 6U/BK	negru	100 m / rolă
RG 6U-500/WH	alb	500 m / rolă

RG 6-32 SERIES

CABLU COAXIAL

- impedanță: 75 Ω
- izolație PVC Ø6,5 mm
- împletitură: Ø0,12 mm x 32 fire cupru
- folie aluminiu + PET
- izolație spumă PE Ø4,6 mm
- fir interior cupru Ø0,9 mm



Tip	culoare	lungime
RG 6-32/WH	alb	100 m / rolă
RG 6-32/BK	negru	100 m / rolă

RG 58

CABLU COAXIAL

- impedanță: 50 Ω
- izolație PVC Ø5,0 mm
- împletitură: Ø0,12 mm x 96 fire cupru
- izolație PE Ø2,95 mm
- 19 fire interioare Ø0,18 mm cupru
- negru
- 100 m/rolă



tip	culoare	impedanță	exterior	ecranare, altele	dielectricum	fir interior	lung.
S 6TSV/WH	alb	75 Ω	PVC Ø7,06 mm	folie aluminiu + PET / 96 x fir ALU Ø0,12 mm / folie aluminiu + PET	spumă PE Ø4,6 mm	oțel cuprat Ø1,02 mm	305 m
S 6TSV/BK	negru	75 Ω	PVC Ø7,06 mm	folie aluminiu + PET / 96 x fir ALU Ø0,12 mm / folie aluminiu + PET	spumă PE Ø4,6 mm	oțel cuprat Ø1,02 mm	305 m
S 6TSP/WH	alb	75 Ω	PVC Ø7,06 mm	folie aluminiu + PET / 96 x fir ALU Ø0,12 mm / folie aluminiu + PET	spumă PE Ø4,6 mm	oțel cuprat Ø1,02 mm	100 m
RG 6U/WH	alb	75 Ω	PVC Ø6,9 mm	48 x fir ALU Ø0,12 mm / folie aluminiu + PET	spumă PE Ø4,6 mm	oțel cuprat Ø1 mm	100 m
RG 6U/BK	negru	75 Ω	PVC Ø6,9 mm	48 x fir ALU Ø0,12 mm / folie aluminiu + PET	spumă PE Ø4,6 mm	oțel cuprat Ø1 mm	100 m
RG 6U-500/WH	alb	75 Ω	PVC Ø6,9 mm	48 x fir ALU Ø0,12 mm / folie aluminiu + PET	spumă PE Ø4,6 mm	oțel cuprat Ø1 mm	500 m
RG 6-32/WH	alb	75 Ω	PVC Ø6,5 mm	32 x fir cupru Ø0,12 mm / folie aluminiu + PET	spumă PE Ø4,6 mm	cupru Ø0,9 mm	100 m
RG 6-32/BK	negru	75 Ω	PVC Ø6,5 mm	32 x fir cupru Ø0,12 mm / folie aluminiu + PET	spumă PE Ø4,6 mm	cupru Ø0,9 mm	100 m
RG 58	negru	50 Ω	PVC Ø5 mm	96 x fir cupru Ø0,12 mm	PE Ø2,95 mm	cupru Ø0,18 mm x 19	100 m



BH 036

RACORD BATERIE

- pentru baterii de 9 V
- cu cablu de 15 cm



DC 1K

ÎNTRERUPĂTOR DC PE CABLU

- cablu de cca. 2 x 15 cm
- max 12 V~ / 3 A / 36 W
- Ø2,1 x Ø5,5 x 10 mm
- și pentru benzi cu LED sau alte scopuri hobby



DC 2CS

SET CONECTORI DC CU TERMINAL

- max 12 V~ / 3 A / 36 W / fir de 0,5-1 mm²
- Ø2,1 x Ø5,5 x 10 mm



AC 1D

MUFĂ AC TATĂ

- 3 poli (250 V~/10 A/2300 W)
- montare prin înșurubare



AC 1A

MUFĂ AC MAMĂ

- 3 poli (250 V~/10 A/2300 W)
- montare prin înșurubare



AC 2D

MUFĂ AC TATĂ, ÎNCASTRABILĂ

- 3 poli (250 V~/10 A/2300 W)
- montare prin lipire



SIGURANȚĂ

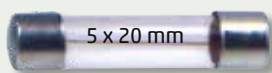

BF 53L

SOCLU SIGURANȚĂ

- 5 x 20 mm
- cu fixare prin înșurubare



BF 52B

SOCLU SIGURANȚĂ

- 5 x 20 mm
- demontare manuală
- poate fi deschis fără unelte



tip	parametrii
F100 MA	5 x 20 mm rapidă
F500 MA	5 x 20 mm rapidă
F1 A	5 x 20 mm rapidă
F1,6 A	5 x 20 mm rapidă
F2 A	5 x 20 mm rapidă
F2,5 A	5 x 20 mm rapidă
F3,15 A	5 x 20 mm rapidă
F4 A	5 x 20 mm rapidă
F5 A	5 x 20 mm rapidă
F6,3 A	5 x 20 mm rapidă
F8 A	5 x 20 mm rapidă
F10 A	5 x 20 mm rapidă
F16 A	5 x 20 mm rapidă

tip	parametrii
T500 MA	5 x 20 mm lentă
T1 A	5 x 20 mm lentă
T2 A	5 x 20 mm lentă
T3,15 A	5 x 20 mm lentă
T4 A	5 x 20 mm lentă
T6,3 A	5 x 20 mm lentă





STV 03

COMUTATOR BASCULANT CU BEC

- 1 circuit - 2 poziții
- 250 V~ / 10 A



STV 15

COMUTATOR BASCULANT CU BEC

- 1 circuit - 2 poziții
- 250 V~ / 6 A



STV 04

COMUTATOR BASCULANT CU BEC

- 1 circuit - 2 poziții
- 250 V~ / 10 A



STV 07

COMUTATOR BASCULANT CU BEC

- 1 circuit - 2 poziții
- 250 V~ / 6 A



STV 08

COMUTATOR BASCULANT CU BEC

- 1 circuit - 2 poziții
- 250 V~ / 6 A



STV 11

COMUTATOR BASCULANT CU BEC

- 1 circuit - 2 poziții
- 250 V~ / 6 A



STV 12

COMUTATOR BASCULANT CU BEC

- 1 circuit - 2 poziții
- 250 V~ / 6 A



STV 05

COMUTATOR BASCULANT CU BEC

- 2 circuite - 2 poziții
- 250 V~ / 6 A



STV 06

COMUTATOR BASCULANT CU BEC

- 2 circuite - 2 poziții
- 250 V~ / 5 A

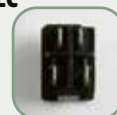

STV 01

COMUTATOR BASCULANT CU BEC

- 2 circuite - 2 poziții
- 250 V~ / 10 A



STV 02

COMUTATOR BASCULANT CU BEC

- 2 circuite - 2 poziții
- 250 V~ / 10 A



	sarcină maximă (V / A)	nr. circuite cuplate	poziții clapă/brat/buton	dimensiune comutator (mm)	dimensiune orificiu pt. încadrare (YxZ sau Ø)	adâncime de încadrare (mm)	nr. papuci	lățime papuci (mm)	tip sursă de lumină	alimentare sursă de lumină	conectare comutator	conectare sursă de lumină
STV 15	250 V~ / 6 A	1	2 / clapă	21 x 15	20 x 13	22	3	4,8	glimm	230 V~	1	b
STV 03	250 V~ / 10 A	1	2 / clapă	34 x 14	31 x 11	26,6	3	6,3	glimm	230 V~	1	b
STV 04	250 V~ / 10 A	1	2 / clapă	34 x 14	31 x 11	26,6	3	6,3	glimm	230 V~	1	b
STV 07	250 V~ / 6 A	1	2 / clapă	Ø23	Ø21	24	3	4,8	glimm	230 V~	1	c
STV 08	250 V~ / 6 A	1	2 / clapă	Ø23	Ø21	24	3	4,8	glimm	230 V~	1	c
STV 11	250 V~ / 6 A	1	2 / clapă	Ø23	Ø21	24	3	4,8	glimm	230 V~	1	c
STV 12	250 V~ / 6 A	1	2 / clapă	Ø23	Ø21	24	3	4,8	glimm	230 V~	1	c
STV 05	250 V~ / 6 A	2	2 / clapă	21 x 15	20 x 13	22	4	4,8	glimm	230 V~	2	d
STV 06	250 V~ / 6 A	2	2 / clapă	21 x 15	20 x 13	22	4	4,8	glimm	230 V~	2	d
STV 01	250 V~ / 10 A	2	2 / clapă	32 x 26	31 x 22	27	4	6,3	glimm	230 V~	2	a
STV 02	250 V~ / 10 A	2	2 / clapă	32 x 26	31 x 22	27	4	6,3	glimm	230 V~	2	a

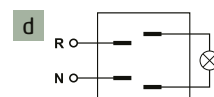
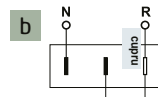
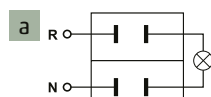
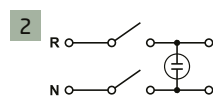
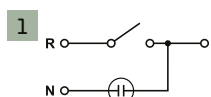

ST 1/BK

COMUTATOR BASCULANT MINI

- 1 circuit - 2 poziții
- 250V~/3A



ST 302

COMUTATOR BASCULANT

- 1 circuit - 2 poziții
- 250V~/3A



ST 304

COMUTATOR BASCULANT

- 2 circuite - 2 poziții
- 250V~/3A



ST 303

COMUTATOR BASCULANT

- 1 circuit - 3 poziții
- 250V~/3A



ST 305

COMUTATOR BASCULANT

- 2 circuite - 3 poziții
- 250V~/3A

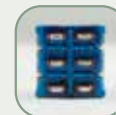

ST 21

COMUTATOR BASCULANT

- 1 circuit - 2 poziții
- 250V~/6A



ST 22

COMUTATOR BASCULANT

- 1 circuit - 3 poziții
- 250V~/6A



ST 10/BK

BUTON ÎNTRERUPĂTOR

- 1 circuit - 2 poziții
- 250V~/3A



ST 10/RD

BUTON ÎNTRERUPĂTOR

- 1 circuit - 2 poziții
- 250V~/3A



	sarcină maximă (V / A)	nr. circuite cuplate	poziții clapă/braț/buton	dimensiune comutator (mm)	dimensiune orificiu pt. încastrare (YxZ sau Ø)	adâncime de încastrare (mm)	nr. papuci	lățime papuci (mm)	conectare comutator
ST1/BK	250V~/3A	1	2 / clapă	21 x 15	20 x 13	18,5	2	4,8	3
ST 302	250V~/3A	1 (alternativ)	2 / braț	13 x 8	Ø6	15	3	2	4
ST 304	250V~/3A	2 (alternativ)	2 / braț	13 x 13	Ø6	15	6	2	5
ST 303	250V~/3A	1 (alternativ)	3 / braț	13 x 8	Ø6	15	3	2	6
ST 305	250V~/3A	2 (alternativ)	3 / braț	13 x 13	Ø6	15	6	2	7
ST 21	250V~/6A	1 (alternativ)	2 / braț	29 x 16	Ø11,5	28,2	3	6,3	4
ST 22	250V~/6A	1 (alternativ)	3 / braț	29 x 16	Ø11,5	28,2	3	6,3	6
ST 10/BK	125V~/3A	1	2 / buton	Ø19	Ø12	28,5	2	2,8	3
ST 10/RD	125V~/3A	1	2 / buton	Ø19	Ø12	28,5	2	2,8	3

3

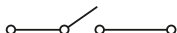

4

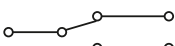

5

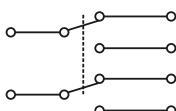

6

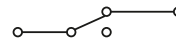

7

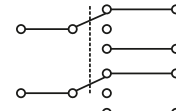



SP 10/BK

BUTON ÎNTRERUPĂTOR

- 1 circuit
- închidere - OFF - (ON)
- 125 V~ / 3 A



SP 10/RD

BUTON ÎNTRERUPĂTOR

- 1 circuit
- închidere - OFF - (ON)
- 125 V~ / 3 A
- roșu



SP 12/RD

BUTON ÎNTRERUPĂTOR

- 1 circuit
- închidere - OFF - (ON)
- 250 V~ / 1,5 A
- roșu



SP 12/GR

BUTON ÎNTRERUPĂTOR

- 1 circuit
- închidere - OFF - (ON)
- 250 V~ / 1,5 A
- verde



SP 02/BK

BUTON ÎNTRERUPĂTOR

- mini, de închidere
- 1 circuit
- negru

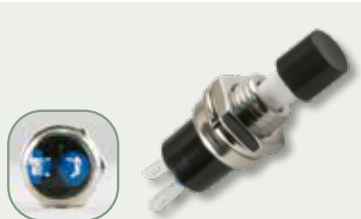

SP 02/RD

BUTON ÎNTRERUPĂTOR

- mini, de închidere
- 1 circuit
- roșu



MSW 13

COMUTATOR MICRO

- 1 circuit - comutator - ON - (ON)
- 250 V~ / 5 A - mini, cu role de presiune
- dimensiuni exterioare: 20 x 10 x 6 mm



MSW 01

COMUTATOR MICRO

- 1 circuit - comutator - ON - (ON)
- 250 V~ / 10 A
- dimensiuni exterioare: 28 x 16 x 10 mm



MSW 03

COMUTATOR MICRO

- 1 circuit - comutator - ON - (ON)
- 250 V~ / 10 A - cu role de presiune
- dimensiuni exterioare: 28 x 16 x 10 mm



	sarcină maximă (V / A)	nr. circuite cuplate	poziții clapă/braț/buton	dimensiune comutator (mm)	dimensiune orificiu pt. încadrare (YxZ sau Ø)	adâncime de încadrare (mm)	nr. papuci	lățime papuci (mm)	conectare comutator
SP 10/BK	125 V~ / 3 A	1	2 / buton	Ø19	Ø12	28,5	2	2,8	3
SP 10/RD	125 V~ / 3 A	1	2 / buton	Ø19	Ø12	28,5	2	2,8	3
SP 12/RD	250 V~ / 1,5 A	1	2 / buton	Ø14	Ø13	21	2	2	3
SP 12/GR	250 V~ / 1,5 A	1	2 / buton	Ø14	Ø13	21	2	2	3
SP 02/BK	250 V~ / 1,5 A	1	2 / buton	Ø7	Ø7	15	2	2	3
SP 02/RD	250 V~ / 1,5 A	1	2 / buton	Ø7	Ø7	15	2	2	3
MSW 13	250 V~ / 5 A	1	2/braț	20 x 11 x 7	20 x 10,7 x 6,5		3	2,8	4
MSW 01	250 V~ / 10 A	1	2/buton	29 x 16 x 10	29 x 16 x 10,3		3	6,3	4
MSW 03	250 V~ / 10 A	1	2/braț	29 x 16 x 10	29 x 16 x 10,3		3	6,3	4

3

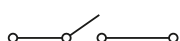

4

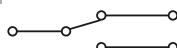

AK 01

COMUTATOR BASCULANT CU BEC

- 1 circuit - 2 poziții
- 12V



AK 61

COMUTATOR BASCULANT

- 2 circuite - 3 poziții
- pentru geam auto
- (ON) - OFF - (ON)
- 12V



AKV 01

COMUTATOR BASCULANT CU BEC

- 1 circuit - 2 poziții
- 12V



AKV 02

COMUTATOR BASCULANT CU BEC

- 1 circuit - 2 poziții
- 12V



AKV 11

COMUTATOR BASCULANT CU BEC

- 1 circuit - 2 poziții
- 12V



AKV 12

COMUTATOR BASCULANT CU BEC

- 1 circuit - 2 poziții
- 12V

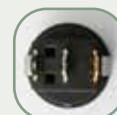

AK 11

COMUTATOR BASCULANT CU BEC

- 1 circuit - 2 poziții
- 14V



AK 12

COMUTATOR BASCULANT CU BEC

- 1 circuit - 2 poziții
- 14V



	sarcină maximă (V/A)	nr. circuite cuplate	poziții clapă/brat/buton	dimensiune comutator (mm)	dimensiune orificiu pt. încadrare (YxZ sau Ø)	adâncime de încadrare (mm)	nr. papuci	lățime papuci (mm)	tip sursă de lumină	alimentare sursă de lumină	conectare comutator	conectare sursă de lumină
AK 01	12V/20A	1	2 / braț	25 x 14	Ø12	28	3	6,3	bec	12V	8	
AK 61	12V/15A	2	3 / clapă	21 x 38	37 x 18	24,5	5	4,8			11	c
AKV 01	12V/15A	1	2 / clapă	21 x 15	19 x 13	22,8	3	4,8	bec	12V	8	
AKV 02	12V/15A	1	2 / clapă	21 x 15	19 x 13	22,8	3	4,8	bec	12V	8	
AKV 11	12V/16A	1	2 / clapă	Ø23	Ø20	22,8	3	4,8	bec	12V	8	
AKV 12	12V/16A	1	2 / clapă	Ø23	Ø20	22,8	3	4,8	bec	12V	8	
AK 11	14V/20A	1	2 / clapă	Ø23	Ø20	23,5	3	4,8	LED roșu	12V	9	
AK 12	14V/20A	1	2 / clapă	Ø23	Ø20	23,5	3	4,8	LED verde	12V	9	

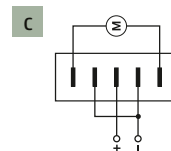
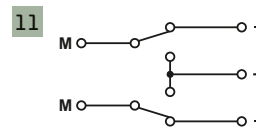
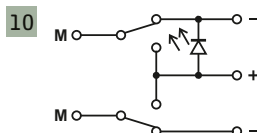
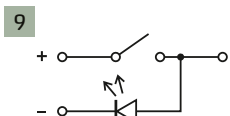
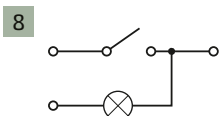

RINGER

AVERTIZOR SUPLIMENTAR PENTRU TELEFON

- semnal sonor și luminos strident
- se poate utiliza la toate aparatele de telefon uzuale, pe rețele tradiționale, analogice
- volum reglabil
- semnal sonor decuplabil
- inclus: cablu de conectare (~1,2 m)



STP 1,5

PATCHCORD STP

- CAT 8
- mufe RJ45 ecranate
- viteză de transfer de până la 40 gigabiți
- retroactiv compatibil cu componentele CAT6A și CAT5e
- 1,5 m



STP 2,5

- 2,5 m

T 5-5/WH

CABLU CONECTARE TELEFON

- 6P/4C
- tată-tată
- alb
- 5 m



T 5-10/WH

- 10 m

TK 1/WH

CABLU TELEFON

- potrivit și pentru interfoane video
- 4Cx (7 x 0,12 mm), cupru
- 4 fire
- alb
- 100 m/rolă



TS 13

MUFĂ TELEFON TATĂ

- 6P/4C (RJ 11)
- sertizabil



TS 51

MUFĂ MODULARĂ

- 8P/8C (RJ 45)
- sertizabil



TS 51PRO

CONECTOR RJ45

- cu front deschis
- lucru mai rapid, mai puține erori, contact mai bun
- poate fi utilizat și cu clești de presare convenționali



TS 52/WH

MANȘON PENTRU MUFĂ RJ-45

- 8P/8C
- protejează mufa de defectiuni și impurități
- previne ruperea prin îndoire a cablurilor
- alb



TT 1-1

PRELUNGITOR PENTRU CABLU TELEFON

- 8P/8C
- mamă - mamă
- alb



TS 15/WH

PRELUNGITOR PENTRU CABLU TELEFON

- 6P/4C
- mamă - mamă
- alb



TS 16-2/WH

DISTRIBUITOR PENTRU CABLU TELEFON

- 6P/4C
- 1 x tată - 2 x mamă
- alb



TS 17-2

DISTRIBUITOR PENTRU CABLU TELEFON

- 6P/4C
- 1 x mamă - 2 x mamă
- alb



TS 1M/WH

PRIZĂ DE PERETE PENTRU TELEFON

- 6P/4C
- autoadeziv
- se poate înșuruba
- alb



VBC 200/BK

CLEMĂ ACUMULATOR 200 A

- izolată
- se poate lipi
- max. 12V[~]
- lungime: 150 mm
- negru



VBC 200/RD

- roșu

VBC 100/BK

CLEMĂ ACUMULATOR 100 A

- izolată
- se poate lipi
- max. 12V[~]
- lungime: 110 mm
- negru



VBC 100/RD

- roșu

VBC 7/BK

CLEMĂ ACUMULATOR 50 A

- izolată
- se poate lipi
- max. 12V[~]
- lungime: 100 mm
- negru



VBC 7/RD

- roșu

VBC 30/BK

CLEMĂ ACUMULATOR 30 A

- izolată
- se poate lipi
- max. 12V[~]
- lungime: 75 mm
- negru



VBC 30/RD

- roșu

ALC 4/BK

CLEMĂ ALIGATOR CU MANȘON BANANĂ

- izolată
- montaj prin înșurubare
- lungime: 65 mm
- negru



ALC 4/RD

- roșu

VCC 3/BK

CLEMĂ CROCODIL

- izolație pe toată lungimea
- se poate lipi
- lungime: 55 mm
- negru



VCC 3/RD

- roșu

SS SERIES

BANDĂ IZOLATOARE



fig.	tip	culoare	lungime	lățime	grosime
1	SS 110	negru	10 m	19 mm	0,13 mm
5	SS 510	alb	10 m	19 mm	0,13 mm
1	SS 120	negru	20 m	19 mm	0,13 mm
2	SS 220	roșu	20 m	19 mm	0,13 mm

fig.	tip	culoare	lungime	lățime	grosime
3	SS 320	albastru	20 m	19 mm	0,13 mm
4	SS 420	verde	20 m	19 mm	0,13 mm
5	SS 520	alb	20 m	19 mm	0,13 mm
6	SS 920	verde/galben	20 m	19 mm	0,13 mm

CT

COLIERE PENTRU CABLURI

- transparent și negru
- **nu se poate demonta**
- **utilizare: -35 - 85 °C**
- rezistențe la acizi, soluții alcaline, radiații UV
- nu îmbătrânește, recomandat și pentru utilizare în exterior

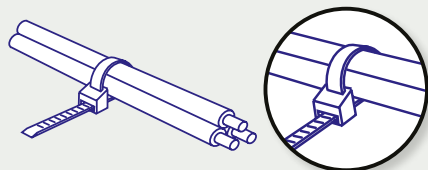

tip	culoare	lungime (mm)	lățime (mm)	buc/pachet
CT 100/2,5	transparent	100	2,5	50
CT 150/3,5	transparent	150	3,5	50
CT 200/3,5	transparent	200	3,5	50
CT 250/4,8	transparent	250	4,8	25
CT 300/4,8	transparent	300	4,8	25
CT 400/4,8	transparent	400	4,8	25
CT 100/2,5/B	negru	100	2,5	50
CT 150/3,5/B	negru	150	3,5	50
CT 200/3,5/B	negru	200	3,5	50
CT 250/4,8/B	negru	250	4,8	25
CT 300/4,8/B	negru	300	4,8	25
CT 400/4,8/B	negru	400	4,8	25

CHR

CLIPSURI CUI

- pentru cabluri cu secțiune rotundă

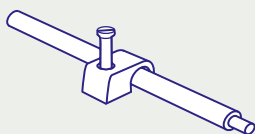

tip	diametru cablu	buc/pachet
CHR 5	5 mm	50
CHR 6	6 mm	50
CHR 7	7 mm	50
CHR 8	8 mm	50

CT SET

SET COLIERE CABLU

- **4 culori și dimensiuni:**
- 25 buc roșii 3,6 x 250 mm,
- 25 buc galbene 2,5 x 200 mm,
- 25 buc verzi 2,0 x 150 mm,
- 25 buc negre 1,9 x 100 mm
- recomandat pentru uz casnic
- potrivit pentru marcaj, fixare
- din neylon PA 6.6



EVHSET

SET 1200 PINI TERMINALI

- **7 dimensiuni, izolate, 1200 buc**
- amestecate: **0,5-6,00 mm²**
- într-o cutie de depozitare practică
- unealtă recomandată: EVHF6

NEW!



PAPUCI CABLU

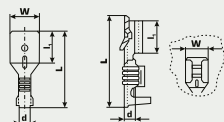

KSD 2,8-0,5/Cu



KSD 4,8-0,5/Cu



KSD 6,3-0,8/Cu



KSH 2,8-0,5/Cu



KSH 4,8-0,5/Cu



KSH 6,3-0,5/Cu



KSH 2,8-0,5/Sn



KSH 4,8-0,5/Sn



KSH 6,3-0,5/Sn



tip	dim. (mm)	d (mm)	L (mm)	l ₁ (mm)	W (mm)	cablu (mm ²)	material
KSD 2,8-0,5/Cu	2,8 x 0,5	2,4	15	6,4	2,8	0,5-1	cupru
KSD 4,8-0,5/Cu	4,8 x 0,5	3,1	17,5	6,7	4,8	0,5-1	cupru
KSD 6,3-0,8/Cu	6,3 x 0,8	3,7	19,7	8,4	6,3	0,5-1	cupru
KSH 2,8-0,5/Cu	2,8 x 0,5	3,1	13	6	3,8	0,5-1	cupru
KSH 4,8-0,5/Cu	4,8 x 0,5	2,4	15	6,4	5,7	0,5-1	cupru
KSH 6,3-0,5/Cu	6,3 x 0,5	3,1	19	7,7	7,6	0,5-1	cupru
KSH 2,8-0,5/Sn	2,8 x 0,5	3,1	13	6	3,8	0,5-1	Cu cositorit
KSH 4,8-0,5/Sn	4,8 x 0,5	2,4	15	6,4	5,7	0,5-1	Cu cositorit
KSH 6,3-0,5/Sn	6,3 x 0,5	3,1	19	7,7	7,6	0,5-1	Cu cositorit

DRS

TUB TERMOCONTRACTABIL

- sub acțiune termică își reduce diametrul la jumătate
- variante de culoare: alb, negru, roșu, albastru
- **temperatura de contractare: 125°C (90 - 125°C)**
- **utilizare: între - 55 - 125 °C**
- rezistența la rupere: ≥ 12 Mpa
- alungire la rupere: ≥ 200 %
- variația lungimii: ≤ 5 %
- rezistența izolației: ≥ 20 kV/mm
- rezistența la foc: conform VW-1
- material: poliolefin rezistent la radiații UV
- ambalaj: 1 m



tip	diam. original	diam. final	culoare
DRS 2-1/BK	2 mm	1 mm	negru
DRS 4-2/BK	4 mm	2 mm	negru
DRS 4-2/RD	4 mm	2 mm	roșu
DRS 4-2/WH	4 mm	2 mm	alb
DRS 6-3/BK	6 mm	3 mm	negru
DRS 6-3/RD	6 mm	3 mm	roșu
DRS 6-3/WH	6 mm	3 mm	alb
DRS 10-5/BK	10 mm	5 mm	negru
DRS 15-7,5/BK	15 mm	7,5 mm	negru
DRS 20-10/BK	20 mm	10 mm	negru

BANDĂ ADEZIVĂ



fig.	tip	denumire, caracteristici	lățime	lungime
1	RS 50	Bandă adezivă cu inserție textilă, de culoare argintie, rezistență la rupere extrem de ridicată, aderență deosebit de bună	50 mm	50 m
1	RS 50/10	Bandă adezivă cu inserție textilă, de culoare argintie, rezistență la rupere extrem de ridicată, aderență deosebit de bună	50 mm	10 m
2	RSA 50/10	Aluminiu pur, grosime 30 micrometri, strat autoadeziv din hârtie, strat de adeziv acrilic durabil, rezistent la UV, aderență excelentă chiar și la temperaturi ridicate, conductivitate termică și electrică bună, reflectă căldura, ideal pentru completarea materialelor de izolare în mecanică, izolarea conductelor de aer, ecranare, dispărare căldură, mascare împotriva acizilor și soluțiilor alcaline slabe, pentru uz în exterior și interior	50 mm	10 m
3	RS 52/10	Bandă dublu adezivă, aderență foarte bună	50 mm	10 m

TE01411 (MK T600)

SPRAY DE PRECIZIE PT. CURĂȚARE CONTACTE, 300 ML

Soluție de curățat pentru aparate electrice de mare sensibilitate, aparate de telecomunicații, de laborator și industriale. Se usucă fără urmă.



TE01409 (MK K60)

SPRAY CURĂȚARE CONTACTE, 300 ML

Pentru curățarea aparatelor foarte murdare.



TK 460/200

SPRAY CURĂȚARE CONTACTE, 200 ML

Protecție împotriva oxidării contactelor electrice și restaurarea conductivității, conține ulei activ chimic.



290505

MOTIP SPRAY CURĂȚARE CONTACTE, 200 ML

Soluție de curățat pentru contacte electrice foarte sensibile, ex. autovehicule, relee de comutare, tablouri de comandă, sisteme de alarmă.



TE01410 (MK K61)

SPRAY CURĂȚARE ȘI UNGERE CONTACTE, 300 ML

Pentru curățarea aparatelor puternic impurificate. Asigură și lubrifierea.



W 330

LUBRIFIANT PENTRU MONTAJ, 300 ML

Produs pentru ungere, termorezistent până la 160 °C, cu un grad de puritate conform industriei alimentare. Potrivit pentru lubrifierea și protecția anticorozivă a rulmenților, pieselor culisante, mobile sau supuse la frecare, lanțuri.



W 340

SPRAY SILICON, 300 ML

Produs cu utilizare generală în industrie și în industria auto, pentru asamblare, întreținere și îngrijire. Se poate utiliza și la protecția contactelor electrice de umiditate.



TE00318 (MK SZ01)

SPRAY SILICON, 300 ML

Soluția ideală pentru întreținerea ori menținerea și conservarea culorii materialelor din cauciuc, plastic sau piele ecologică. Suprafața curățată va avea un aspect lucios și va crăpa sau va îmbătrâni mai greu. Este ideal și pentru lubrifierea componentelor mobile.



TE01684 (MK 1684)

SPRAY CU AER COMPRIMAT, 300 ML

Este produsul ideal pentru îndepărtarea prafului din locurile greu accesibile a diferitelor aparate ori instalații electrice și electronice, de ex. tastaturi, alimentatoare, panouri, aparatură audio-video, mai ales în cazurile în care alte soluții de curățare nu sunt permise.



290513

MOTIP SPRAY PT. ÎNDEPĂRTAREA ETICHETELOR, 200 ML

Potrivit pentru a îndepărta grăsimea, gudronul, uleiul, ceara, cerneala, rășina, autocolantele și resturile adezive de pe suprafețele din metale tratate și netratate, lemn, piatră și diverse suprafețe din plastic.



TE01712

SPUMĂ CURĂȚARE CLIMATIZOARE, 150 ML

Produs antibacterial pentru curățarea sistemelor de climatizare din mașină și cele casnice. Asigură un miros proaspăt, plăcut.



090508

SPRAY CURĂȚARE CLIMATIZOARE, 500 ML

Produs antibacterial pentru curățarea sistemelor de climatizare din mașină și cele casnice. Asigură un miros proaspăt, plăcut.



TE01814

SOLUȚIE DEZGHEȚARE CU PULVERIZATOR, 500 ML

Produsul este recomandat pentru dezghețarea autovehiculelor, geamurilor, încălziților înghețați sau pentru frâne de mână. De pe suprafața din sticlă topitura poate fi îndepărtată cu ușurință cu ștergătorul de parbriz sau lunetă sau cu ajutorul unei cârpe moi.



TE00706

SPRAY LUBRIFIANT ȘI DEZGHEȚARE, 50 ML

Datorită pulverizatorului special ingredientele aerosolului ajung cu ușurință în zar. Soluția pentru lubrifiere și dezghețat zarul poate fi folosit și vara la zaruri are proprietăți de lubrifiere și efect anticoroziv.



TE01431

SPRAY DEZGHEȚARE PARBRIZ, CU RACLETĂ, 400 ML

Prin utilizarea răzuitoarelor poate fi accelerat semnificativ topirea startului de gheață. Datorită compoziției speciale a gazului de propulsie poate fi utilizat, golit în mod eficient și în cele mai friguroase condiții





SOMOGYI ELEKTRONIC®
— since 1981 —

SOMOGYI ELEKTRONIC S.R.L.

J12/2014/2006, RO 18761195
Str. Prof. Dr. Gh. Marinescu, Nr.2,
400337 Cluj Napoca, județ Cluj
Email: office@somogyi.ro
Tel.: 0264.406.488
Fax: 0264.406.489

Ne rezervăm dreptul de a efectua
modificări tehnice ulterioare,
produsele pot diferi de cele prezentate în
poze. Nu ne asumăm răspunderea pentru
eventualele greșeli de tipar și ne cerem
scuze în acest sens.

www.somogyi.ro

